



GL

Notice d'utilisation



1665845901

N° de commande 6515 0542 43 Référence 1665845901 Edition A 2015

Notice d'utilisation GL



Mercedes-Benz

Symboles

Marques déposées :

- Bluetooth® est une marque déposée de Bluetooth SIG, Inc.
- DTS est une marque déposée de DTS, Inc.
- Dolby et MLP sont des marques déposées de Dolby Laboratories.
- BabySmart™, ESP® et PRE-SAFE® sont des marques déposées de Daimler AG.
- HomeLink® est une marque déposée de Johnson Controls.
- iPod® et iTunes® sont des marques déposées de Apple Inc.
- Logic 7® est une marque déposée de Harman International Industries.
- Microsoft® et Windows media® sont des marques déposées de Microsoft Corporation.
- SIRIUS est une marque déposée de Sirius XM radio Inc.
- HD Radio est une marque déposée de iBiquity Digital Corporation.
- Gracernote® est une marque déposée de Gracernote, Inc.
- ZAGATSurvey® et les marques y afférentes sont des marques déposées de ZagatSurvey, LLC.

Dans la présente notice d'utilisation, vous trouverez les symboles suivants :

ATTENTION

Les avertissements servent à attirer votre attention sur les situations pouvant mettre en danger votre santé ou votre vie ou pouvant mettre en danger la santé ou la vie d'autres personnes.

Protection de l'environnement

Les remarques relatives à la protection de l'environnement vous fournissent des informations sur un comportement écologique responsable ainsi que sur l'élimination du véhicule dans le respect des règles de protection de l'environnement.

 Les remarques relatives aux dommages matériels vous informent sur les risques de dommages possibles sur votre véhicule.

 Remarques pratiques ou autres informations pouvant vous être utiles.

▶ Ce symbole indique une opération à effectuer.

▶ Une succession de ces symboles indique une suite d'opérations à effectuer.

(▷ page) Ce symbole vous indique où trouver d'autres informations relatives à un thème.

▷▷ Ce symbole indique que la description de l'avertissement ou de l'opération se poursuit à la page suivante.

Affichage Cette police de caractères indique un affichage sur le visuel multifonction/visuel COMAND.



Ce symbole indique que vous pouvez trouver des informations dans la notice d'utilisation numérique.

Certaines parties du logiciel du véhicule sont protégées par des droits d'auteur © 2005 The FreeType Project (<http://www.freetype.org>). Tous droits réservés.

Mentions légales

Internet

Pour en savoir plus sur les véhicules Mercedes-Benz et sur Daimler AG, consultez les sites Internet suivants :

<http://www.mbusa.com> (uniquement pour les Etats-Unis)

<http://www.mercedes-benz.ca> (uniquement pour le Canada)

Rédaction

©Daimler AG : toute reproduction, traduction ou publication, même partielle, interdite sans autorisation écrite de Daimler AG.

Constructeur du véhicule

Daimler AG
Mercedesstraße 137
D-70327 Stuttgart
Allemagne

Bienvenue dans l'univers de Mercedes-Benz

Avant de prendre la route pour la première fois, nous vous recommandons de lire attentivement cette notice d'utilisation et de vous familiariser avec votre véhicule. Pour votre sécurité et pour augmenter la durée de fonctionnement de votre véhicule, suivez les instructions et avertissements qui figurent dans cette notice d'utilisation. Leur non-respect peut endommager le véhicule et provoquer des dommages corporels.

Tout dommage sur le véhicule résultant du non-respect des instructions n'est pas couvert par la Mercedes-Benz Limited Warranty. Cette notice d'utilisation vous permet de trouver des informations sur les fonctions les plus importantes de votre véhicule.

Vous trouverez des informations complémentaires sur les fonctions confort dans la notice d'utilisation numérique de votre véhicule par l'intermédiaire de COMAND Online.

L'équipement ou la désignation de votre véhicule peut différer en fonction

- du modèle
- de la commande
- du pays de livraison
- de la disponibilité

Mercedes-Benz se réserve le droit de modifier les points suivants :

- Forme
- Equipement
- Solutions techniques

Dans certains cas, la description donnée peut donc différer de votre véhicule.

Les documents suivants font partie du véhicule :

- Notice d'utilisation numérique
- Notice d'utilisation
- Carnet de maintenance
- Notices d'utilisation complémentaires spécifiques à certains équipements

Conservez toujours ces documents à bord du véhicule. Remettez tous les documents au

nouveau propriétaire en cas de revente du véhicule.

La rédaction technique de Daimler AG vous souhaite bonne route.

Mercedes-Benz USA, LLC

Mercedes-Benz Canada, Inc.

A Daimler Company

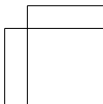
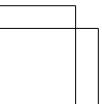
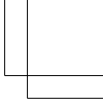
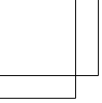

Index alphabétique	4	Du premier coup d'œil	41
Notice d'utilisation numérique	27	Sécurité	51
Introduction	32	Ouverture et fermeture	91
		Sièges, volant et rétroviseurs	111
		Eclairage et essuie-glaces	117
		Climatisation	129
		Conduite et stationnement	139
		Ordinateur de bord et affichages	213
		COMAND Online	245
		Rangement et autres	267
		Maintenance et entretien	287
		Assistance dépannage	297
		Jantes et pneumatiques	317
		Caractéristiques techniques	359

1, 2, 3 ...

4-ETS

voir ETS/4-ETS (Système de traction électronique)

A**ABS (système antiblocage de roues)**

Consignes de sécurité importantes .. 78
 Fonctionnement/remarques 78
 Message sur le visuel 218
 Voyant d'alerte 235

Accident

Mesures automatiques après un accident 70

AdBlue®

Capacité 365
 Consignes de sécurité importantes .. 365

Additifs (huile moteur) 366**Adresse de domicile**

voir également la notice d'utilisation numérique 246

ADS (système d'amortissement adaptatif) 174

Fonctionnement/remarques 174

Affichage de la météo (COMAND Online)

voir également la notice d'utilisation numérique 246

Affichage des défauts

voir Messages sur le visuel

Affichage ECO

Fonctionnement/remarques 159

Aide active au stationnement

Consignes de sécurité importantes .. 180
 Fonctionnement/remarques 180
 Message sur le visuel 217
 Traction d'une remorque 182

Aide à la descente

Activation et désactivation 216
 Fonctionnement/remarques 116

Aide à la montée

Activation et désactivation 216
 Fonctionnement/remarques 116

Aide au démarrage du moteur 308**Aide au démarrage en côte 146****Aide au stationnement**

Aide active au stationnement 180
 voir PARKTRONIC
 voir Rétroviseurs extérieurs

Airbag

Voyant PASSENGER AIR BAG OFF ... 53

Airbags

Airbags de genoux 61
 Airbags frontaux (conducteur, passager) 60
 Airbags latéraux 61
 Airbags rideaux 62
 Consignes de sécurité importantes .. 59
 Déclenchement 67
 Introduction 58
 Message sur le visuel 217, 226

Airbags de genoux 61**Airbags latéraux 61****Airbags rideaux**

Message sur le visuel 224
 Mode de fonctionnement 62

Airbags tête

Messages sur le visuel 217

AIR FLOW 137**AIRMATIC (message sur le visuel) ... 217****Alarme**

Activation et désactivation de la fonction (EDW) 89
 Arrêt (EDW) 89
 EDW (alarme antivol et antieffraction) 89

Alarme antivol et antieffraction

voir ATA (Système d'alarme antivol)

Alarme panique 52**Alcool au volant 158****Alerte de distance (voyant d'alerte) .. 242****Allumage automatique de l'éclairage extérieur**

Message sur le visuel 217
 voir Eclairage

Allume-cigare 276**Ampoules**

voir Remplacement des ampoules

Anneaux de retenue 272**Antidémarrage 89****Appareils commandés par radio (montage) 276**

Appuie-tête

- Pose et dépose (appuie-tête arrière) 115
- Réglage 115
- Réglage (appuie-tête arrière) 115

Aquaplanage 160**Arrêt automatique du moteur (fonction ECO de démarrage et d'arrêt automatiques du moteur)** 147**Assistance routière (panne)** 34**Assistant adaptatif des feux de route**

- Activation et désactivation 122
- Fonctionnement/remarques 121
- Message sur le visuel 217

Assistant à l'angle mort

voir Assistant à l'angle mort actif

Assistant à l'angle mort actif

- Activation et désactivation (ordinateur de bord) 216
- Fonctionnement/remarques 194

Assistant de trajectoire

- Activation et désactivation 216
- Fonctionnement/remarques 192
- Message sur le visuel 217
- voir Assistant de trajectoire actif

Assistant de trajectoire actif

- Activation et désactivation (ordinateur de bord) 216
- Fonctionnement/remarques 197
- Message sur le visuel 217

ASSYST PLUS

- Affichage du message de maintenance 293
- Consignes particulières de maintenance 293
- Masquage du message de maintenance 293
- Message de maintenance 293
- Remarques 293
- Remise à zéro de l'indicateur d'intervalles de maintenance 293

ATA (Système d'alarme antivol)

- Activation et désactivation 89
- Arrêt de l'alarme 89
- Fonctionnement 89

Atelier

voir Atelier qualifié

Atelier agréé

voir Atelier qualifié

Atelier qualifié 37**ATTENTION ASSIST**

- Activation et désactivation 216
- Fonctionnement/remarques 186
- Message sur le visuel 217

Augmentation du volume de chargement

Consignes de sécurité importantes .. 271

Avertisseur actif d'angle mort

Message sur le visuel 217

Avertisseur d'angle mort

- Activation et désactivation 216
- Message sur le visuel 217
- Remarques/fonctionnement 190

Avertisseur de distance

- Activation et désactivation 216
- Fonction/remarques 81
- Voyant d'alerte 242

Avertisseur de perte de pression des pneus

- Consignes de sécurité importantes .. 326
- Redémarrage 326
- Remarques générales 325

Avertisseur sonore 42**B****Bacs de rangement**

- Boîte à gants 269
- Consignes de sécurité importantes .. 269
- Console centrale 269
- Console centrale arrière 269
- Filet de rangement 269
- Message sur le visuel 217
- Porte-gobelets 276
- Range-lunettes 269
- Sous l'accoudoir 269

Balais d'essuie-glace

- Consignes de sécurité importantes .. 126
- Nettoyage 294
- Remplacement 126
- Remplacement (lunette arrière) 127
- Remplacement (pare-brise) 127

- BAS (système d'assistance au freinage)** 79
- BAS (système d'assistance au freinage PLUS)** 79
- Basculement vers l'avant et redressement de la banquette arrière** 271
- Batterie du véhicule**
- Aide au démarrage du moteur 308
 - Charge 306
 - Message sur le visuel 217
 - Vue d'ensemble 304
- Batteries du véhicule**
- Consignes de sécurité importantes .. 304
- Blocage de différentiel (message sur le visuel)** 217
- BlueTEC**
- Appoint de DEF 153
- BlueTEC (DEF)** 365
- Bluetooth®**
- voir également la notice d'utilisation numérique 246
- Boîte à gants** 269
- Boîte de transfert** 150
- Boîte de vitesses**
- voir Boîte de vitesses automatique
- Boîte de vitesses automatique**
- Démarrage 145
 - Démarrage du moteur 144
 - Engagement de la marche arrière .. 147
 - Engagement de la position de marche 147
 - Indicateur de la boîte de vitesses .. 147
 - Indicateur du programme de conduite 147
 - Kickdown 148
 - Levier sélecteur DIRECT SELECT ... 147
 - Message sur le visuel 217
 - Mode de fonctionnement de secours 148
 - Palettes de changement de rapport au volant 148
 - Passage au point mort 148
 - Passage automatique dans la position de stationnement 147
 - Passage dans la position de stationnement 147
 - Passage des rapports 148
 - Position de la pédale d'accélérateur 148
 - Positions de la boîte de vitesses 148
 - Problème (défaut) 148
 - Programme de conduite automatique 148
 - Programme de conduite manuel 148
 - Programme de conduite manuel (véhicules AMG) 149
 - Programme de conduite manuel (véhicules équipés du Pack ON&OFFROAD) 149
 - Recommandations pour la conduite 148
 - Touche de sélection du programme 148
 - Traction d'une remorque 148
 - Vue d'ensemble 147
- Bouchon du réservoir**
- voir Trappe du réservoir

C

- Calandre de radiateur** 289
- Cale** 344
- Californie**
- Informations importantes pour les particuliers et preneurs de leasing ... 34
- Caméra à 360°**
- Fonctionnement/remarques 183
 - Nettoyage 294
- Caméra de recul**
- Activation et désactivation 183
 - Consignes de nettoyage 294
 - Fonctionnement/remarques 182
- Capot**
- Consignes de sécurité importantes .. 288
 - Fermeture 289
 - Message sur le visuel 232
 - Ouverture 288
- Capteur de luminosité (message sur le visuel)** 217
- Capteurs (consignes de nettoyage)** .. 294
- Caractéristiques**
- voir Caractéristiques techniques
- Caractéristiques du véhicule** 370

**Caractéristiques du véhicule (tra-
jet en tout-terrain)**

- Angles d'attaque et de sortie 372
- Aptitude en côte maximale 372
- Profondeur de gué 371

Caractéristiques techniques

- Capacités 361
- Caractéristiques du véhicule 370
- Charges tractées 374
- Informations 360
- Pneus/roues 348
- Roue de secours compacte 358

Carburant

- Additifs 363
- Affichage de l'autonomie 216
- Affichage de la consommation
actuelle 216
- Basses températures extérieures .. 365
- Capacité du réservoir/réserve 362
- Consignes de sécurité importantes .. 362
- Données statistiques 216
- Jauge 43, 214
- Problème (défaut) 153
- Qualité (gazole) 364
- Qualité de l'essence 362
- Ravitaillement en carburant 150
- Recommandations pour la con-
duite 158
- Supercarburant sans plomb 362

Carnet d'adresses

- voir également la notice d'utilisa-
tion numérique 246

Carte mémoire (audio) 216**Carte mémoire SD**

- voir également la notice d'utilisa-
tion numérique 246

Cas d'urgence

- Mesures automatiques après un
accident 70

CD

- voir également la notice d'utilisa-
tion numérique 246

Ceintures

- voir Ceintures de sécurité

Ceintures de sécurité

- Activation et désactivation de
l'ajustement des ceintures de
sécurité (ordinateur de bord) 216
- Ajustement des ceintures du con-
ducteur et du passager 58
- Bouclage 57
- Consignes de sécurité importantes .. 55
- Débouclage 57
- Introduction 54
- Message sur le visuel 217
- Nettoyage 295
- Réglage en hauteur 57
- Utilisation correcte 56
- Voyant d'alerte 233
- Voyant d'alerte (fonctionnement) 58

Cendriers 276**Centre d'assistance à la clientèle 38****Chaînes neige**

- Programme de conduite pour la
neige 201
- Remarques 321

**Changements des réglages du sys-
tème de verrouillage 94****Charge autorisée sur essieu (en
cas de traction d'une remorque) 374****Charge maximale sur le toit 370****Charge tractée et charge sur timon .. 211****Chauffage**

- voir Climatisation

Chauffage de la lunette arrière

- Mise en marche et arrêt 137
- Problème (défaut) 137

Chauffage du volant

- Mise en marche et arrêt 116

Chronométrage (RACETIMER) 216**Chronomètre de course RACETI-
MER 216****Clé**

- Clé de secours 94
- Consignes de sécurité importantes .. 92
- Contrôle des piles 95
- Démarrage du moteur 144
- Message sur le visuel 217
- Modification de la programmation ... 94
- Perte 96

- Positions de la clé dans le contacteur d'allumage 141
- Problème (défaut) 96
- Remplacement des piles 95
- Verrouillage et déverrouillage centralisés des portes 93
- Vue d'ensemble 92
- Clé de secours**
- Déverrouillage de la porte du conducteur 97
- Fonctionnement/remarques 94
- Rangement 94
- Retrait 94
- Verrouillage du véhicule 97
- Clé du véhicule**
- voir Clé
- Clignotants**
- Allumage et extinction 120
- Message sur le visuel 217
- Climatisation**
- Activation et désactivation de la fonction ZONE 137
- Climatiseur automatique 2 zones .. 131
- Climatiseur automatique THERMOTRONIC avec climatisation supplémentaire à l'arrière (3 zones) 135
- Dégivrage du pare-brise 137
- Désembuage des vitres 137
- Mise en marche et arrêt 137
- Mise en marche et arrêt du chauffage de la lunette arrière 137
- Mise en marche et arrêt du recyclage d'air 137
- Mise en marche et arrêt du système d'utilisation de la chaleur résiduelle 137
- Problèmes relatifs à la fonction de refroidissement avec déshumidification de l'air 137
- Problèmes relatifs au chauffage de la lunette arrière 137
- Réfrigérant 369
- Réfrigérant (capacité) 369
- Refroidissement avec déshumidification de l'air 137
- Refroidissement maximal 137
- Réglage de la répartition d'air 137
- Réglage de la température 137
- Réglage des buses de ventilation ... 137
- Réglage du débit d'air 137
- Réglage du mode de régulation de la climatisation (AIR FLOW) 137
- Régulation automatique 137
- Remarques générales 130
- Unité de commande arrière 133
- Unité de commande arrière (THERMOTRONIC avec climatisation supplémentaire à l'arrière) 135
- Unité de commande du climatiseur automatique (3 zones) 133
- Voyant 137
- Vue d'ensemble des systèmes 130
- Climatiseur**
- voir Climatisation
- Code peinture** 360
- Coffre**
- Message sur le visuel 217
- voir Hayon
- COLLISION PREVENTION ASSIST**
- Fonctionnement/remarques 80
- COMAND Online**
- Exemple d'utilisation 255
- Menu ON&OFFROAD 204
- Visuel 249
- Vue d'ensemble des menus 250
- COMAND Online et Internet**
- voir Fonctions Online et Internet
- Combiné d'instruments**
- Voyants de contrôle et d'alerte 44
- Vue d'ensemble 43, 214
- Combiné interrupteur** 120
- Composants du véhicule commandés par radio**
- Déclaration de conformité 37
- Compte-tours** 214
- Concessionnaire Mercedes-Benz agréé**
- voir Atelier qualifié
- Conduite en tout-terrain**
- Consignes de sécurité importantes .. 160
- Contrôles à effectuer après un trajet 161
- Contrôles à effectuer avant un trajet 161

Montées et descentes	162
Remarques générales	161
Confirmation de fermeture (ordinateur de bord)	216
Consignes de rodage	140
Console centrale	
Partie inférieure	47
Partie supérieure	46
Contacteur d'allumage	
voir Positions de la clé	
Contenu du réservoir	
Affichage	43, 214
Contrôle de la direction STEER CONTROL	88
Contrôle des gaz d'échappement	158
Correcteur de niveau	
Train de roulement sport RIDE CONTROL AMG	177
Correcteur de niveau (message sur le visuel)	217
Correcteur de niveau (véhicules équipés du Pack AIRMATIC)	
Consignes de sécurité importantes ..	175
Fonctionnement/remarques	175
Réglages de base	176
Correcteur de niveau (véhicules équipés du Pack ON&OFFROAD)	
Consignes de sécurité importantes ..	171
Fonctionnement/remarques	171
Réglages de base	172
Couple de serrage des vis de roue ..	348
Couvre-bagages	
Remarques/fonctionnement	273
Crevaision	
Pneus MOExtended	299
Préparation du véhicule	299
Trousse anticrevaision TIREFIT	301
voir Roue de secours compacte	
Cric	
Rangement	298
Utilisation	345
Crochet pour sac	273

D

Déclarations de conformité	37
DEF	
Appoint	153
Message sur le visuel	217
Démarrage	
Remorque	145
Démarrage (moteur)	143
Démarrage automatique du moteur (fonction ECO de démarrage et d'arrêt automatiques du moteur)	147
Démarrage du moteur avec une autre batterie	
voir Aide au démarrage du moteur	
Démarrage du moteur par remorquage du véhicule	
Consignes de sécurité importantes ..	311
Démarrage de secours du moteur ..	314
Démarrage du véhicule (boîte de vitesses automatique)	145
Déverrouillage	
De l'intérieur (touche de déverrouillage centralisé)	96
Déverrouillage de secours	97
Déverrouillage de secours	
Hayon	102
Véhicule	97
Dimensions du véhicule	370
Direction (Message sur le visuel)	232
Directives de chargement	268
Dispositif d'attelage	
Cotes de montage	373
voir Traction d'une remorque	
DISTRONIC	
Message sur le visuel	217
DISTRONIC PLUS	
Activation	166
Affichage sur le visuel multifonction	168
Conditions d'activation	166
Consignes de sécurité importantes ..	165
Désactivation	169
Fonctionnement/remarques	164
Lever du régulateur de vitesse	166
Message sur le visuel	217

- Recommandations pour la conduite 169
 Réglage de la distance de consigne .. 168
 Voyant d'alerte 242
- Données d'accès de l'opérateur de téléphonie mobile**
 Procédure de saisie 261
 Sélection 260
- Données statistiques (ordinateur de bord)** 216
- Droits d'auteur** 40
- DSR (contrôle de vitesse en descente)**
 Fonctionnement/remarques 201
 Message sur le visuel 217
- DVD audio**
 Lecture (ordinateur de bord) 216
 voir également la notice d'utilisation numérique 246
- DVD vidéo**
 Lecture (ordinateur de bord) 216
 voir également la notice d'utilisation numérique 246
- E**
- EBD (distribution de la force de freinage électronique)**
 Fonctionnement/remarques 86
 Message sur le visuel 222
- Eclairage**
 Activation et désactivation de l'éclairage de jour (ordinateur de bord) 216
 Activation et désactivation de l'éclairage de la zone environnante (ordinateur de bord) 216
 Activation et désactivation de l'extinction temporisée de l'éclairage extérieur (ordinateur de bord) .. 216
 Activation et désactivation de l'extinction temporisée de l'éclairage intérieur 216
 Appel de phares 120
 Assistant adaptatif des feux de route 121
 Clignotants 120
 Commutateur d'éclairage 118
 Eclairage actif dans les virages 121
 Eclairage d'intersection 121
 Eclairage extérieur automatique 119
 Feu antibrouillard arrière 120
 Feux de croisement 119
 Feux de détresse 118
 Feux de position 120
 Feux de route 120
 Feux de stationnement 120
 Réglage de l'intensité de l'éclairage d'ambiance (ordinateur de bord) 216
 Réglage de la couleur de l'éclairage d'ambiance (ordinateur de bord) 216
 Voyages à l'étranger 118
 voir Remplacement des ampoules
- Eclairage actif dans les virages**
 Message sur le visuel 217
- Eclairage d'ambiance**
 Réglage de l'intensité (ordinateur de bord) 216
 Réglage de la couleur (ordinateur de bord) 216
- Eclairage d'intersection**
 Fonctionnement/remarques 121
 Message sur le visuel 217
- Eclairage de jour** 216
 Activation et désactivation (ordinateur de bord) 216
 Fonctionnement/remarques 119
 Message sur le visuel 217
- Eclairage de la plaque d'immatriculation**
 Message sur le visuel 217
- Eclairage de la plaque d'immatriculation (message sur le visuel)** 217
- Eclairage de la zone environnante (ordinateur de bord)** 216
- Eclairage de secours actif en cas d'accident** 122
- Eclairage des instruments** 214
- Eclairage extérieur**
 voir Eclairage
 voir Eclairage extérieur automatique
- Eclairage extérieur automatique** 119

Eclairage intérieur

Commande automatique	122
Commande manuelle	122
Eclairage de secours	122
Extinction temporisée (ordinateur de bord)	216
Réglage de l'intensité de l'éclairage d'ambiance (ordinateur de bord)	216
Réglage de la couleur de l'éclairage d'ambiance (ordinateur de bord)	216
Spot de lecture	122
Vue d'ensemble	122

Electronique du moteur

Problème (défaut)	147
-------------------------	-----

Enfants

Sécurité pour siège-enfant	71
Systèmes de retenue	72
Transport des enfants	70

Entrée de l'adresse

voir également la notice d'utilisation numérique	246
--	-----

Entrée de la localité

voir également la notice d'utilisation numérique	246
--	-----

Entretien

Balais d'essuie-glace	294
Caméra à 360°	294
Caméra de recul	294
Capteurs	294
Ceintures de sécurité	295
Clignotants intégrés aux rétroviseurs	294
Consignes	293
Dispositif d'attelage	294
Eclairage extérieur	294
Garniture de toit	295
Garnitures en plastique	295
Housses	295
Inserts décoratifs	295
Inserts décoratifs en bois	295
Intérieur du véhicule	295
Jantes	294
Lavage manuel	294
Levier de vitesses/levier sélecteur ..	295
Moquette	295

Nettoyeur haute pression	294
Peinture	294
Peinture mate	294
Sorties d'échappement	294
Station de lavage	293
Système d'assistance à la vision nocturne Plus	295
Visuel	295
Vitres	294

Epuration des gaz d'échappement

Informations relatives à la maintenance et à la garantie contractuelle	33
--	----

Equipped pneumatique

voir Pneus

ESP® (Contrôle électronique de la trajectoire)

Consignes de sécurité importantes ..	84
Désactivation et activation	84
Fonctionnement/remarques	83
Menu AMG (ordinateur de bord)	216
Message sur le visuel	218
Stabilisation de la remorque	85
Voyant d'alerte	238

ESP® (régulation du comportement dynamique)

Caractéristiques	84
ETS/4-ETS	83
Remarques générales	83

Essuie-glace arrière

Mise en marche et arrêt	126
Remplacement du balai	127

Essuie-glaces

Essuie-glace arrière	126
Mise en marche et arrêt	126
Problème (défaut)	128
Remplacement des balais	126

ETS/4-ETS (Système de traction électronique)

.....	83
Extinction temporisée	
Eclairage extérieur (ordinateur de bord)	216
Eclairage intérieur	216

F

Feu antibrouillard arrière

Allumage et extinction 120

Feux arrière

Message sur le visuel 217

Feux de croisement

Allumage et extinction 119

Message sur le visuel 217

Réglage pour les voyages à

l'étranger (position symétrique) 118

Remplacement des ampoules 124

Feux de détresse 118**Feux de position**

Allumage et extinction 120

Feux de position latéraux (Message sur le visuel) 217**Feux de recul**

Message sur le visuel 217

Feux de recul (message sur le visuel) 217**Feux de route**

Allumage et extinction 120

Assistant adaptatif des feux de route 121

Message sur le visuel 217

Remplacement des ampoules 125

Feux de stationnement

Allumage et extinction 120

Message sur le visuel 217

Feux stop

Message sur le visuel 217

Remplacement des ampoules 126

Fichiers musicaux

voir également la notice d'utilisation numérique 246

Filet de rangement 269**Filtre à air (message sur le visuel)** .. 217**Filtre à carburant (message sur le visuel)** 217**Fonction d'inversion**

Hayon 98

Stores pare-soleil 107

Toit ouvrant 105

Toit ouvrant panoramique 105

Vitres latérales 103

Fonction de démarrage et d'arrêt automatiques du moteur

voir Fonction ECO de démarrage et d'arrêt automatiques du moteur

Fonction ECO de démarrage et d'arrêt automatiques du moteur

Arrêt automatique du moteur 147

Consignes de sécurité importantes .. 146

Démarrage automatique du moteur 147

Désactivation et activation 147

Introduction 146

Remarques générales 146

Fonction HOLD

Désactivation 174

Fonctionnement/remarques 173

Message sur le visuel 217

Fonction Mémoires 116**Fonctionnement/remarques**

Fonctionnement/remarques 163

Fonctions Online et Internet

Déconnexion 264

Etablissement de la connexion et déconnexion 263

Réglage manuel des données d'accès de l'opérateur de téléphonie mobile 261

Sélection des données d'accès de l'opérateur de téléphonie mobile ... 260

FREINAGE ADAPTATIF 86**Freinage d'urgence assisté**

voir BAS (système d'assistance au freinage)

Freinage d'urgence assisté adaptatif

Fonctionnement/remarques 82

Frein à main

voir Frein de stationnement

Frein de parking

voir Frein de stationnement

Frein de stationnement

Frein de stationnement électrique .. 157

Message sur le visuel 217

Voyant d'alerte 232

Frein PRE-SAFE®

Activation et désactivation 216

Fonctionnement/remarques 87

Messages sur le visuel	217
Voyant d'alerte	242
Freins	
ABS	78
BAS	79
BAS PLUS	79
Consignes de sécurité importantes ..	159
Freinage d'urgence assisté adaptatif	82
Frein de stationnement	157
Liquide de frein (remarques)	367
Maintenance	159
Message sur le visuel	218
Recommandations pour la conduite	159
Système de freinage haute performance	159
Voyant d'alerte	234
Fusibles	
Avant le remplacement	314
Boîte à fusibles à l'extrémité de la planche de bord	315
Boîte à fusibles dans le compartiment moteur	315
Boîte à fusibles sous la banquette arrière	316
Consignes de sécurité importantes ..	314
Tableau des fusibles	314

G

Garantie légale	33
Garniture de toit et moquette (consignes de nettoyage)	295
Garnitures en plastique (consignes de nettoyage)	295
Gazole	364
Graphique du système d'aide (ordinateur de bord)	216
Groupe AIRMATIC	
ADS (système d'amortissement adaptatif)	174
Correcteur de niveau	175
Fonctionnement/remarques	174
Groupe assistance en conduite active	193

Guidage

voir également la notice d'utilisation numérique	246
Guidage (mode Navigation)	216

H

Hayon

Consignes de sécurité importantes ..	97
Cotes d'ouverture	370
Déverrouillage de secours	102
Limitation de l'angle d'ouverture ...	101
Message sur le visuel	232
Ouverture et fermeture automatiques de l'extérieur	99
Ouverture et fermeture automatiques de l'intérieur	101
Ouverture et fermeture de l'extérieur	99
Système d'assistance à la fermeture	96

Huile

voir Huile moteur

Huile moteur

Additifs	366
Appoint	290
Capacité	366
Contrôle du niveau d'huile	289
Contrôle du niveau d'huile (jauge à huile)	290
Message sur le visuel	217
Remarques relatives à la qualité ...	365
Remarques sur le niveau d'huile et la consommation	289
Température (ordinateur de bord) ..	216
Viscosité	366

I

Indicateur de la boîte de vitesses	147
Indicateur de la boîte de vitesses (levier sélecteur DIRECT SELECT)	147
Indicateur de température extérieure	214
Indicateur de vitesse	
Numérique	216
Segments	214

- Sélection de l'unité d'affichage 216
 Sur le combiné d'instruments 43, 214
 voir Combiné d'instruments
- Indicateur de vitesse numérique** 216
- Indicateur du rapport engagé (ordinateur de bord)** 216
- Indicateurs de direction**
 voir Clignotants
- Ingrédients et lubrifiants**
- Carburant 362
 Consignes de sécurité importantes .. 361
 DEF (additifs spéciaux) 365
 Huile moteur 365
 Liquide de frein 367
 Liquide de lave-glace 368
 Liquide de refroidissement (moteur) 367
 Réfrigérant (climatiseur) 369
- Inserts décoratifs (consignes de nettoyage)** 295
- Inserts décoratifs en bois (consignes de nettoyage)** 295
- Internet**
- Affichage du menu carroussel 265
 Conditions d'accès 256
 Entrée d'une URL 265
 Sélection et réglage des données d'accès 258
- iPod®**
 voir également la notice d'utilisation numérique 246
- Itinéraires (mode Navigation)**
 voir Guidage (mode Navigation)
- J**
- Jantes**
- Nettoyage 294
- Jauge de carburant**
- Affichage de l'autonomie (ordinateur de bord) 216
- K**
- KEYLESS-GO**
- Démarrage du moteur 144
 Déverrouillage 93
- Message sur le visuel 217
 Retrait de la touche de démarrage et d'arrêt 143
 Touche de démarrage et d'arrêt 142
 Verrouillage 93
- Kickdown**
- Programme de conduite manuel 150
 Recommandations pour la conduite 148
- L**
- Lave-glace**
- Appoint 292
 Remarques 368
- Lecteur/changeur de CD (ordinateur de bord)** 216
- Lève-vitres**
 voir Vitres latérales
- Levier de vitesses/levier sélecteur (consignes de nettoyage)** 295
- Levier sélecteur DIRECT SELECT**
 Boîte de vitesses automatique 147
- LINGUATRONIC**
 voir Notice d'utilisation spécifique
- Liquide de frein**
- Message sur le visuel 222
 Remarques 367
- Liquide de lave-glace**
- Message sur le visuel 217
 voir Lave-glace
- Liquide de refroidissement (moteur)**
- Affichage de la température (ordinateur de bord) 216
 Capacité 368
 Consignes de sécurité importantes .. 367
 Contrôle du niveau 291
 Indicateur de température 214
 Message sur le visuel 228
 Voyant d'alerte 241
- Liste des données d'accès**
 Nouveau fournisseur 261
- Liste des opérateurs de téléphonie mobile**
- Affichage 258
 Avec le fournisseur sélectionné 260
 Vide 258

LOW RANGE

- Message sur le visuel 217
- Rapport tout-terrain 203

M**Maintenance du véhicule**

voir ASSYST PLUS

mbrace

- Alerte de dépassement de vitesse .. 276
- Appel d'urgence 278
- Autodiagnostic 277
- Déclenchement de l'alarme du véhicule 276
- Diagnostic à distance du véhicule .. 276
- Fermeture à distance du véhicule .. 276
- Gardiennage virtuel 276
- Localisation d'un véhicule volé 276
- Message sur le visuel 217
- Ouverture à distance du véhicule .. 276
- Priorité des appels 281
- Remarques générales 276
- Search & Send 276
- Système 277
- Téléchargement d'itinéraires 276
- Téléchargement de points de destination (COMAND) 276
- Touche d'appel d'information MB .. 280
- Touche d'appel de dépannage 279

Mémoire des messages (ordinateur de bord) 217**Menu AMG (ordinateur de bord) 216****Menu Assistance (ordinateur de bord) 216****Menu Audio (ordinateur de bord) 216****Menu Maintenance (ordinateur de bord) 216****Menu ON&OFFROAD (ordinateur de bord) 216****Messages d'information routière**

voir également la notice d'utilisation numérique 246

Messages de défaut

voir Messages sur le visuel

Messages sur le visuel

- Affichage (ordinateur de bord) 217
- ASSYST PLUS 293
- Clé SmartKey 217

- Eclairage 217
- KEYLESS-GO 217
- Masquage (ordinateur de bord) 217
- Moteur 228
- Pneus 230
- Remarques générales 217
- Systèmes d'aide à la conduite 229
- Systèmes de sécurité 218
- Véhicule 232

Miroir de courtoisie (pare-soleil) 276**Miroirs**

voir Miroir de courtoisie (pare-soleil)

Mise en marche et arrêt de la fonction refroidissement avec déshumidification de l'air 137**Mise en marche et arrêt du recyclage d'air 137****Mode de fonctionnement de secours de la boîte de vitesses automatique 148****Mode Radio**

voir également la notice d'utilisation numérique 246

Montage des roues

- Abaissement du véhicule 348
- Dépose de la roue 347
- Immobilisation du véhicule 344
- Levage du véhicule 345
- Montage de la roue 347
- Préparation du véhicule 344

Montées et descentes

- Aptitude en côte maximale 163
- Descentes 163
- Montées et descentes de talus 162
- Sommets de côte 163

Montées et descentes de talus 162**Moteur**

- Aide au démarrage 308
- Arrêt 157
- Démarrage avec la clé 144
- Démarrage avec la fonction KEYLESS-GO 144
- Démarrage par remorquage du véhicule 314
- Fonction ECO de démarrage et d'arrêt automatiques du moteur 146

- Fonctionnement irrégulier 147
 Message sur le visuel 228
 Numéro du moteur 361
 Problèmes de démarrage 147
 Voyant d'alerte (diagnostic
 moteur) 232
- MP3**
 Lecture 216
 voir également la notice d'utilisa-
 tion numérique 246
 voir la notice d'utilisation spécifique
- N**
- Navigation**
 Menu (ordinateur de bord) 216
 voir également la notice d'utilisa-
 tion numérique 246
 voir la notice d'utilisation spécifique
- Nettoyage**
 des jantes (avertissement) 344
- Nettoyeur haute pression** 294
- NIV** 360
- Niveau du véhicule (message sur le
 visuel)** 217
- Notice d'utilisation**
 Equipement du véhicule 33
- Notice d'utilisation numérique**
 Installation 27
 Instructions d'utilisation 28
 Introduction 27
 Recherche par mot-clé 29
 Recherche visuelle 28
 Table des matières 30
- Numéro d'identification du véhi-
 cule**
 voir NIV
- O**
- OCS**
 Autodiagnostic du système 65
 Conditions 62
 Mode de fonctionnement 63
 Problèmes 66
- Ordinateur de bord** 216
 Affichage du message de mainte-
 nance 293
- Affichage standard 216
 Consignes de sécurité importantes .. 214
 DISTRONIC PLUS 168
 Lecture des DVD vidéo 216
 Mémoire des messages 217
 Menu AMG 216
 Menu Assistance 216
 Menu Audio 216
 Menu Maintenance 216
 Menu Mémoire des messages 217
 Menu Navigation 216
 Menu ON&OFFROAD 216
 Menu Réglages 216
 Menu Téléphone 216
 Menu Trajet 216
 Messages sur le visuel 217
 RACETIMER 216
 Sous-menu Combiné d'instru-
 ments 216
 Sous-menu Confort 216
 Sous-menu Eclairage 216
 Sous-menu Réglages d'usine 216
 Sous-menu Véhicule 216
 Utilisation 214, 215
 Vue d'ensemble des menus 216
- Outil**
 voir Trousse d'outils du véhicule
- Ouverture et fermeture de la gar-
 niture latérale** 125
- P**
- Palettes de changement de rap-
 port au volant** 148
- Panne**
 voir Crevaison
 voir Remorquage
- Pare-brise**
 Dégivrage 137
 Réfléchissant les infrarouges 276
- Pare-soleil** 276
- PARKTRONIC**
 Consignes de sécurité importantes .. 178
 Désactivation et activation 180
 Fonctionnement/remarques 178
 Portée des capteurs 179
 Problème (défaut) 180
 Systèmes d'aide à la conduite 178

Traction d'une remorque	180	Durée de vie	320
Voyants	180	Équipement pneumatique	351
PASSENGER AIRBAG OFF		Indicateur d'usure (définition)	342
Problèmes (défaut)	226	Indice de charge	339
PASSENGER AIR BAG OFF		Indice de charge (définition)	342
Voyant	53	Indice de vitesse (définition)	341
PBR (poids total de la remorque)	341	Inscriptions (vue d'ensemble)	336
Peinture (consignes de nettoyage) ..	294	Jantes (définition)	341
Peinture mate (consignes de nettoyage)	294	Kilopascal (kPa) (définition)	341
Pièces d'origine	32	Limite totale de charge (définition) ..	343
Pile de la clé		Message sur le visuel	230
Consignes de sécurité importantes ..	95	Paroi (définition)	342
Contrôle	95	PBR (poids brut de la remorque) (définition)	341
Remplacement	95	PBV (Poids brut du véhicule) (définition)	341
Planche de bord		Permutation	343
Vue d'ensemble	42	PNBE (poids nominal brut sur l'es-sieu) (définition)	341
voir Combiné d'instruments		PNBV (Poids nominal brut du véhicule) (définition)	341
Plancher du compartiment de chargement		Pneus M+S	321
Compartiment de rangement en dessous	274	Pneus MOExtended	320
Ouverture et fermeture	274	Poids à vide (définition)	341
Plaque constructeur		Poids de l'équipement optionnel (définition)	342
voir Plaque constructeur du véhicule		Poids maximal autorisé en charge (définition)	341
Plaque constructeur du véhicule	360	Poids moyen des occupants du véhicule (définition)	340
Pneus		Pression de gonflage maximale autorisée (définition)	342
Augmentation du poids du véhicule due à l'équipement optionnel (définition)	341	Pression de gonflage recommandée	340
Bande de roulement (définition)	342	Pression des pneus (définition)	342
Bar (définition)	340	Propriétés	340
Changement de roue	343	PSI (Livre par pouce carré)	342
Charge maximale des pneus	339	Rapport hauteur/section (définition)	342
Charge maximale des pneus (définition)	342	Répartition des passagers (définition)	342
Charge maximale par pneu (définition)	342	Semelle du pneu	319
Classes de qualité des pneus	334	Sens de rotation	343
Code de charge (définition)	341	Standards uniformes de classification de la qualité des pneus (définition)	340
Consignes de sécurité importantes ..	318	Stockage	344
Contrôle	319	Structure et propriétés (définition) ..	340
Définitions de termes	340		
DOT, numéro d'identification du pneu (TIN)	339		
DOT (ministère des Transports) (définition)	340		

- Taille, capacité de charge, indice de vitesse 336
- Taille des pneus (caractéristiques) .. 348
- Talon (définition) 342
- Température 335
- TIN (numéro d'identification du pneu) (définition) 342
- Traction 335
- Traction (définition) 342
- TWR (charge sur timon autorisée) (définition) 342
- Usure de la bande de roulement 335
- voir Crevaison
- Pneus été** 321
- Pneus hiver**
- Pneus M+S 321
- Pneus M+S** 321
- Pneus MOExtended** 299
- Point de service**
- voir Atelier qualifié
- Porte-bagages** 275
- Porte-boissons**
- voir Porte-gobelets
- Porte du conducteur**
- voir Portes
- Porte-gobelets**
- 3e rangée de sièges 276
- Arrière 276
- Consignes de sécurité importantes .. 276
- Console centrale 276
- Isotherme 276
- Portemanteaux** 274
- Portes**
- Consignes de sécurité importantes .. 96
- Déverrouillage de secours 97
- Message sur le visuel 217
- Ouverture de l'intérieur 96
- Système d'assistance à la fermeture 96
- Unité de commande 50
- Verrouillage automatique (contacteur) 96
- Verrouillage automatique (ordinateur de bord) 216
- Verrouillage de secours 97
- Verrouillage et déverrouillage centralisés (clé) 93
- Vue d'ensemble 96
- Positions de la clé**
- Clé SmartKey 141
- KEYLESS-GO 142
- Possibilités de rangement** 268
- PRE-SAFE® (protection préventive des occupants)**
- Message sur le visuel 217
- Mode de fonctionnement 69
- Pression de gonflage**
- voir Pression des pneus
- Pression des pneus**
- Affichage (ordinateur de bord) 327
- Consignes de sécurité importantes .. 327
- Contrôle manuel 325
- Message sur le visuel 230
- Non-obtention de la pression (TIREFIT) 302
- Obtention de la pression (TIREFIT) .. 303
- Pression maximale 325
- Pression recommandée 321
- Remarques 323
- Prise 115 V** 276
- Prise 12 V**
- voir Prises
- Prise de diagnostic** 37
- Prises**
- Arrière 276
- Compartiment de chargement 276
- Console centrale 276
- Remarques générales 276
- Programme de changement de rapport**
- SETUP (ordinateur de bord) 216
- Programme de conduite**
- Manuel (véhicules équipés du Pack ON&OFFROAD) 149
- Programme de conduite Manuel** 148
- Programmes de conduite**
- Affichage (levier sélecteur DIRECT SELECT) 147
- Automatique 148

- Manuel (véhicules AMG) 149
- Programmes de conduite tout-terrain (véhicules équipés du Pack ON&OFFROAD) 202
- voir Programmes de conduite route
- Programmes de conduite route**
- Fonctionnement/remarques 200
- Programme de conduite AUTO 200
- Programme de conduite pour la neige 201
- Programme de conduite pour la traction d'une remorque 201
- Programme de conduite SPORT 200
- Programmes de conduite tout-terrain (véhicules équipés du Pack ON&OFFROAD)**
- Affichages sur le visuel COMAND .. 204
- Fonctionnement/remarques 202
- Programme de conduite tout-terrain 1 203
- Programme de conduite tout-terrain 2 203
- Projecteurs**
- Buée à l'intérieur 118
- Protection antivol**
- Antidémarrage 89
- ATA (système d'alarme antivol) 89
- Protection contre les insectes au niveau du radiateur** 289
- Protection de l'environnement**
- Remarques générales 32
- Protection de l'équipement électrique**
- voir Fusibles
- R**
- Raccordement d'un appareil USB**
- voir également la notice d'utilisation numérique 246
- RACETIMER (ordinateur de bord)** 216
- Radio**
- Sélection des stations 216
- voir la notice d'utilisation spécifique
- Radio par Internet**
- Affichage 264
- Recherche de stations 264
- Range-lunettes** 269
- Rapport d'anomalies relatives à la sécurité** 38
- Rapport tout-terrain LOW RANGE** 203
- Ravitaillement en carburant**
- Consignes de sécurité importantes .. 150
- Jauge de carburant 43, 214
- Ravitaillement en carburant 151
- voir Carburant
- Recherche à proximité avec Google™**
- voir également la notice d'utilisation numérique 246
- Recommandations pour la conduite**
- Alcool au volant 158
- Aquaplanage 160
- Boîte de vitesses automatique 148
- Carburant 158
- Chaînes neige 321
- Conduite en descente 159
- Conduite en hiver 160
- Conduite en tout-terrain 161
- Conduite sur route mouillée 160
- Conduite sur sable 162
- Consignes de rodage 140
- Contrôle des gaz d'échappement .. 158
- DISTRONIC PLUS 169
- Effet de freinage limité sur les routes salées 159
- Feux de croisement symétriques ... 118
- Franchissement d'obstacles 162
- Freins 159
- Généralités 158
- Montées et descentes 162
- Ornières 162
- Passage d'un gué en tout-terrain ... 160
- Traction d'une remorque 206
- Trajet sur route glissante 160
- Trajet sur route mouillée 159
- Traversée de portions de route inondées 160
- Voyages à l'étranger 118
- Réfrigérant (climatiseur)**
- Consignes de sécurité importantes .. 369
- Refroidissement**
- voir Climatisation

- Réglage de l'heure**
voir également la notice d'utilisation numérique 246
- Réglage de la langue**
voir également la notice d'utilisation numérique 246
- Réglage de la répartition d'air** 137
- Réglage de la suspension**
SETUP (ordinateur de bord) 216
Suspension sport AMG 177
- Réglage du débit d'air** 137
- Réglage du format de l'heure et de la date**
voir également la notice d'utilisation numérique 246
- Réglages**
Ordinateur de bord 216
Réglages d'usine (ordinateur de bord) 216
Vue d'ensemble du menu 250
- Réglages système (COMAND Online)**
voir également la notice d'utilisation numérique 246
- Régulateur de vitesse**
Conditions d'activation 164
Consignes de sécurité importantes .. 163
Désactivation 164
Manette du régulateur de vitesse .. 163
Mémorisation et maintien de la vitesse actuelle 164
Message sur le visuel 217
Réglage de la vitesse 164
Systèmes d'aide à la conduite 163
- Régulation de la vitesse**
voir Régulateur de vitesse
- Régulation du comportement dynamique**
voir ESP® (Contrôle électronique de la trajectoire)
- Remorquage**
Avec l'essieu arrière soulevé 313
Avec les 2 essieux au sol 313
Consignes de sécurité importantes .. 311
Dépose de l'anneau de remorquage 313
Pose de l'anneau de remorquage .. 312
- Remorque**
Message sur le visuel 217
- Remplacement des ampoules**
Consignes de sécurité importantes .. 123
Dépose et pose des caches (passages de roue avant) 124
Feux de croisement 124
Feux de route 125
Feux stop 126
Vue d'ensemble des types d'ampoules 123
- Répertoire téléphonique**
voir également la notice d'utilisation numérique 246
- Réserve (réservoir de carburant)**
voir Carburant
- Réserve de carburant**
Message sur le visuel 217
Voyant d'alerte 232
voir Carburant
- Réservoir**
voir Réservoir de carburant
- Réservoir de carburant**
Capacité 362
Problème (défaut) 153
- Rétracteurs de ceinture**
Déclenchement 67
- Rétroviseur intérieur**
Commutation jour/nuit automatique 116
Commutation jour/nuit manuelle .. 116
- Rétroviseurs**
voir Rétroviseur intérieur
voir Rétroviseurs extérieurs
- Rétroviseurs extérieurs**
Commutation jour/nuit automatique 116
Déboîtement (résolution du problème) 116
Mémorisation de la position « marche arrière » du rétroviseur extérieur côté passager 116
Mémorisation des réglages (fonction Mémoires) 116
Rabattement et déploiement automatiques 116

Rabattement et déploiement électriques	116		
Rabattement lors du verrouillage (ordinateur de bord)	216		
Réglage	116		
Réinitialisation	116		
Révision			
voir ASSYST PLUS			
Rotule			
Dépose	212		
Pose	207		
Rangement	212		
Roue de secours compacte			
Caractéristiques techniques	358		
Consignes de sécurité importantes ..	355		
Extraction	356		
Remarques générales	356		
Roue de secours d'urgence			
Rangement	356		
Roues			
Changement de roue	343		
Consignes de sécurité importantes ..	318		
Contrôle	319		
Couple de serrage	348		
Dépose de la roue	347		
Montage de la roue	347		
Montage des roues	344		
Permutation des roues/changement de roue	343		
Roue de secours compacte	355		
Stockage	344		
Taille des jantes/pneus	348		
Vue d'ensemble	318		
S			
Sangle supérieure (TopTether)	74		
Search & Send			
voir également la notice d'utilisation numérique	246		
Sécurité			
Système de classification des occupants (OCS)	62		
Systèmes de retenue pour enfants ..	72		
Transport des enfants	70		
Sécurité de fonctionnement			
Consignes de sécurité importantes ..	36		
Déclarations de conformité	37		
Sécurité des occupants			
Consignes de sécurité importantes ..	53		
Mesures automatiques après un accident	70		
PRE-SAFE® (protection préventive des occupants)	69		
Transport des animaux domestiques	77		
Transport des enfants	70		
Sécurité enfants			
Consignes de sécurité importantes ..	76		
Portes arrière	76		
Vitres latérales arrière	77		
Sécurité pour siège-enfant	71		
Sélecteur COMAND	254		
Séparation de coffre			
Message sur le visuel	217		
Service à la clientèle	38		
Services SIRIUS			
voir également la notice d'utilisation numérique	246		
SETUP (ordinateur de bord)	216		
Sièges			
Basculement électrique des sièges de la 2e rangée	115		
Basculement manuel des sièges de la 2e rangée	115		
Basculement vers l'avant et redressement de la banquette arrière	271		
Consignes de sécurité importantes ..	113		
Mémorisation des réglages (fonction Mémoires)	116		
Mise en marche et arrêt de la ventilation des sièges	115		
Mise en marche et arrêt du chauffage des sièges	115		
Nettoyage des housses	295		
Position assise correcte du conducteur	112		
Problèmes relatifs au chauffage des sièges	116		
Réglage des appuie-tête	115		
Réglage du soutien lombaire à 4 réglages	115		
Réglage du soutien lombaire à 4 réglages des sièges	115		

- Réglage électrique 115
 Sièges multicontours 115
- Sièges arrière**
 Message sur le visuel 217
 Réglage 115
- Sièges-enfants**
 ISOFIX 73
 Sangle supérieure 74
 Sur le siège du passager 75
 Systèmes de retenue pour enfants dos à la route 75
 Systèmes de retenue pour enfants face à la route 75
- Sièges multicontours** 115
- SMS**
 voir également la notice d'utilisation numérique 246
- Sorties d'échappement (consignes de nettoyage)** 294
- Spot de lecture** 122
- SRS (systèmes de retenue supplémentaires)**
 voir Systèmes de retenue
- Station de lavage (entretien)** 293
- Stationnement**
 Caméra de recul 182
 Consignes de sécurité importantes .. 156
 Frein de stationnement 157
 Position « marche arrière » du rétroviseur extérieur côté passager 116
 voir PARKTRONIC
- Stores pare-soleil**
 Toit ouvrant panoramique 106
 Vitres latérales arrière 276
- Succursale**
 voir Atelier qualifié
- SUV**
 Tout-terrain de loisirs 35
- Système ACTIVE CURVE**
 Fonctionnement/remarques 174
 Message sur le visuel 217
- Système antiblocage de roues**
 voir ABS (système antiblocage de roues)
- Système audio**
 voir la notice d'utilisation spécifique
- Système d'assistance à la fermeture** 96
- Système d'utilisation de la chaleur résiduelle (climatisation)** 137
- Système de capteurs radar**
 Activation et désactivation 216
 Message sur le visuel 217
- Système de classification des occupants (OCS)**
 Autodiagnostic du système 65
 Conditions 62
 Mode de fonctionnement 63
 Problèmes 66
- Système de commande**
 voir Ordinateur de bord
- Système de commande de porte de garage**
 Consignes de sécurité importantes .. 282
 Effacement de la mémoire 285
 Ouverture et fermeture de la porte .. 285
 Programmation (touches dans le rétroviseur intérieur) 282
 Remarques générales 281
- Système de contrôle de la pression des pneus**
 Consignes de sécurité importantes .. 327
 Contrôle électronique de la pression des pneus 329
 Fonctionnement/remarques 327
 Homologation radio pour le système de contrôle de la pression des pneus 330
 Message d'alerte 329
 Redémarrage 330
 Remarques générales 327
 Voyant d'alerte 243
- Système de fixation ISOFIX pour siège-enfant** 73
- Système de stabilisation en cas de vent latéral** 86
- Système d'assistance à la vision nocturne Plus**
 Activation et désactivation 187
 Nettoyage 295
 Problème (défaut) 190

Systèmes d'aide à la conduite

ADS	174
Aide active au stationnement	180
Assistant à l'angle mort	190
Assistant à l'angle mort actif	194
Assistant de trajectoire	192
Assistant de trajectoire actif	197
ATTENTION ASSIST	186
Caméra à 360°	183
Caméra de recul	182
Correcteur de niveau (véhicules équipés du Pack AIRMATIC)	175
Correcteur de niveau (véhicules équipés du Pack ON&OFFROAD) ...	171
DISTRONIC PLUS	164
Fonction HOLD	173
Groupe AIRMATIC	174
Groupe assistance en conduite active	193
Message sur le visuel	229
PARKTRONIC	178
Programmes de conduite route	200
Régulateur de vitesse (TEMPO-MAT)	163
Suspension sport adaptative AMG ..	177
Système ACTIVE CURVE	174

Systèmes de retenue

Introduction	52
Messages sur le visuel	223
Voyant d'alerte	240
Voyant d'alerte (fonctionnement)	53

Systèmes de sécurité

voir Systèmes de sécurité active

Systèmes de sécurité active

ABS (système antiblocage de roues)	78
Avertisseur de distance	81
BAS (système d'assistance au freinage)	79
BAS PLUS (système d'assistance au freinage PLUS)	79
COLLISION PREVENTION ASSIST	80
Consignes de sécurité importantes ..	78
Contrôle de la direction STEER CONTROL	88
EBD (répartiteur électronique de freinage)	86

ESP® (Contrôle électronique de la trajectoire)	83
ETS/4-ETS (Système de traction électronique)	83
Freinage adaptatif	86
Freinage d'urgence assisté adaptatif	82
Frein PRE-SAFE®	87
Vue d'ensemble	77

Systèmes tout-terrain

4-ETS tout-terrain	83
4MATIC	201
ABS tout-terrain	79
DSR	201
ESP® tout-terrain	85
Programmes de conduite tout-terrain (véhicules équipés du Pack ON&OFFROAD)	202
Rapport tout-terrain LOW RANGE ..	203

T

Tapis de sol	285
---------------------------	-----

TELEAID

Alerte de dépassement de vitesse ..	276
Appel d'urgence	278
Autodiagnostic	277
Déclenchement de l'alarme du véhicule	276
Diagnostic à distance du véhicule ..	276
Fermeture à distance du véhicule ..	276
Gardiennage virtuel	276
Localisation d'un véhicule volé	276
Ouverture à distance du véhicule ..	276
Priorité des appels	281
Remarques générales	276
Search & Send	276
Système	277
Téléchargement d'itinéraires	276
Téléchargement de points de destination (COMAND)	276
Touche d'appel d'information MB ..	280
Touche d'appel de dépannage	279

Télécommande

Programmation (système de commande de porte de garage)	282
--	-----

- Téléphone**
 Menu (ordinateur de bord) 216
 Message sur le visuel 217
 Numéros du répertoire téléphonique 216
 Prise d'appel 216
 Refus d'appel/fin de communication 216
 Répétition d'appel 216
 voir également la notice d'utilisation numérique 246
- Téléphone portable**
 Menu (ordinateur de bord) 216
- Température**
 Huile moteur (ordinateur de bord) .. 216
 Liquide de refroidissement 214
 Liquide de refroidissement (ordinateur de bord) 216
 Réglage (climatisation) 137
- TEMPOMAT**
 Sélection 164
- Temps au tour (RACETIMER)** 216
- Toit**
 Message sur le visuel 217
- Toit ouvrant**
 Consignes de sécurité importantes .. 104
 Ouverture et fermeture 105
 Problème (défaut) 109
 Réinitialisation 106
 voir Toit ouvrant panoramique
- Toit ouvrant panoramique**
 Consignes de sécurité importantes .. 104
 Ouverture et fermeture 106
 pare soleil 107
 Problème (défaut) 109
 Réinitialisation 107
- Totalisateur** 216
- Totalisateur général** 216
- Totalisateur journalier**
 Affichage 216
 Remise à zéro (ordinateur de bord) .. 216
- Totalisateur kilométrique**
 voir Totalisateur général
 voir Totalisateur journalier
- Totalisateur kilométrique journalier**
 voir Totalisateur journalier
- Touche de sélection du programme ..** 148
- Touche Effacer** 256
- Touche Retour** 255
- Touches situées à côté du sélecteur COMAND** 255
- Traction d'une remorque**
 Aide active au stationnement 182
 Alimentation électrique 212
 Attelage d'une remorque 208
 Charge autorisée sur essieu 374
 Charges tractées 374
 Charge tractée et charge sur timon autorisées 211
 Consignes de sécurité importantes .. 205
 Démarrage du véhicule en cas de traction d'une remorque 145
 Dépose de la rotule 212
 Dételage d'une remorque 210
 ESP® (régulation du comportement dynamique) 85
 Message sur le visuel concernant l'éclairage 217
 Nettoyage du dispositif d'attelage .. 294
 PARKTRONIC 180
 Pose de la rotule 207
 Programme de conduite pour la traction d'une remorque 201
 Rangement de la rotule 212
 Recommandations pour la conduite 206
- Train de roulement sport RIDE CONTROL AMG** 177
- Trajet en tout-terrain**
 Angles d'attaque et de sortie 372
 Aptitude en côte maximale 372
 Profondeur de gué 371
- Transmission intégrale permanente 4MATIC** 201
- Transport des animaux domestiques** 77
- Transport du véhicule** 313
- Trappe de chargement d'objets longs** 270

- Trappe du réservoir**
Ouverture 152
- Traversée de terrains inondés**
En tout-terrain 160
Sur route 160
- Trousse anticrevaillon TIREFIT** 301
- Trousse d'outils du véhicule** 298
- TWR (charge sur timon autorisée) (définition)** 342
- U**
- Unité de commande au plafond** 49
- Unité de commande du système COMAND** 253
- Utilisation en hiver**
Calandre de radiateur 289
Chaînes neige 321
Programme de conduite pour la neige 201
Remarques générales 320
Trajet sur route glissante 160
Vue d'ensemble 320
- V**
- Variateur de luminosité (éclairage des instruments)** 43
- Véhicule**
Abaissement 348
Caractéristiques du véhicule 370
Chargement 331
Démarrage 145
Déverrouillage (clé) 93
Déverrouillage de secours 97
Équipement 33
Garantie limitée 39
Immobilisation 344
Immobilisation pendant des périodes prolongées 157
Levage 345
Maintenance 34
Message sur le visuel 232
Réglages personnalisés 216
Remorquage 311
Saisie des données 39
Signalement des problèmes 38
Transport 313
Utilisation conforme 38
Verrouillage (clé) 93
Verrouillage de secours 97
- Véhicule (batterie)**
voir Batterie du véhicule
- Vent latéral (assistance à la conduite)** 86
- Verrouillage**
voir Verrouillage centralisé
- Verrouillage centralisé**
Verrouillage automatique (ordinateur de bord) 216
Verrouillage et déverrouillage avec la clé 93
- Verrouillage de secours**
Porte du conducteur 97
- Verrouillage de secours du véhicule** .. 97
- Verrouillage des portes**
Automatique 96
De l'intérieur (touche de verrouillage centralisé) 96
Verrouillage de secours 97
- Vidéo**
Lecture des DVD 216
voir également la notice d'utilisation numérique 246
- Vidéo (DVD)** 216
- Visuel (consignes de nettoyage)** 295
- Visuel multifonction**
Affichage permanent 216
Fonctionnement/remarques 214
- Vitres**
Nettoyage 294
voir Vitres latérales
- Vitres latérales**
Consignes de sécurité importantes 102, 103
Ouverture et fermeture (vitres latérales avant) 103
Ouverture et fermeture de toutes les vitres 103
Problème (défaut) 104
Réinitialisation 103
Vue d'ensemble 102
- Voiture**
voir Véhicule

Volant

Chauffage du volant	116
Consignes de sécurité importantes ..	116
Mémorisation des réglages (fonction Mémoires)	116
Palettes de changement de rapport au volant	148
Réglage électrique	116
Réglage manuel	116
Touches (ordinateur de bord) ..	214, 215
Vue d'ensemble des touches	45

Volant (consignes de nettoyage) 295**Volant multifonction**

Utilisation de l'ordinateur de bord	214, 215
Vue d'ensemble	45

Voyages à l'étranger

Feux de croisement symétriques ...	118
Service Mercedes-Benz	293

Voyants

voir Voyants de contrôle et d'alerte

Voyants de contrôle et d'alerte

ABS	235
Alerte de distance	242
Ceintures de sécurité	233
Diagnostic moteur	232
DISTRONIC PLUS	242
ESP®	238
ESP® OFF	239
Freins	234
Liquide de refroidissement	241
PASSENGER AIR BAG OFF	53
Remarques générales	232
Réserve de carburant	232
Système de contrôle de la pression des pneus	243
Systèmes de retenue	240
Vue d'ensemble	44

Introduction

Outre la version imprimée de la notice d'utilisation, le porte-documents du véhicule contient également d'autres notices :

- Notice d'utilisation numérique sur CD
- Carnet de maintenance
- Notices d'utilisation complémentaires spécifiques à certains équipements

La version imprimée de la notice d'utilisation vous permet de trouver des informations sur certaines fonctions de votre véhicule.

Vous pouvez accéder à la notice d'utilisation numérique par l'intermédiaire de COMAND Online. Consultez la notice d'utilisation numérique en cas de questions dépassant le cadre de la version imprimée. La notice d'utilisation numérique contient une description des fonctions du véhicule et de COMAND Online.

Vous pouvez vous procurer une version imprimée de la notice d'utilisation avec les contenus de la notice d'utilisation numérique dans un point de service Mercedes-Benz.

i La consultation de la notice d'utilisation numérique n'entraîne aucuns frais supplémentaires. La notice d'utilisation numérique fonctionne sans connexion à Internet.

Dans les chapitres suivants, vous trouverez de plus amples informations sur

- l'installation de la notice d'utilisation numérique sur COMAND Online (▷ page 27)
- l'accès à la notice d'utilisation numérique et son utilisation
- les différentes possibilités de consultation des thèmes de la notice d'utilisation numérique



Le menu de base de la notice d'utilisation numérique vous offre 3 possibilités de consultation différentes :

- Recherche visuelle
- Recherche par mot-clé
- Table des matières

La langue réglée pour la notice d'utilisation numérique peut être modifiée dans le menu de base, sous « Réglages ».

Installation

Vérifiez si la notice d'utilisation numérique a déjà été installée. Affichez pour cela la notice d'utilisation numérique par l'intermédiaire de COMAND Online de la manière suivante :

- ▶ A l'aide du sélecteur COMAND, sélectionnez le symbole  dans la barre de menus sur le visuel COMAND, puis appuyez sur le sélecteur  pour confirmer.
- ▶ Sélectionnez l'onglet « Notice d'utilisation » et appuyez sur le sélecteur  pour confirmer.

2 cas de figure sont possibles :

1. La notice d'utilisation numérique est déjà installée. Le menu de base de la notice d'utilisation numérique s'ouvre.
2. La notice d'utilisation numérique n'est pas installée. Le message **La notice d'utilisation n'est pas encore installée. Introduisez le disque correspondant.** apparaît.

Si la notice d'utilisation numérique n'est pas encore installée, vous avez la possibilité de l'installer vous-même. Vous trouverez le CD d'installation nécessaire dans le porte-documents du véhicule.

La durée du processus d'installation peut varier.

Le processus d'installation dure 5 minutes environ. Cette durée n'est valable que si vous installez la notice d'utilisation numérique lorsque le véhicule est à l'arrêt et que vous n'utilisez pas simultanément d'autres fonctions de COMAND Online. Si vous utilisez d'autres fonctions de COMAND Online (Navigation ou Téléphonie, par exemple) pendant le processus d'installation, la durée de ce dernier peut augmenter en conséquence.

Si vous rencontrez des problèmes lors de l'installation, adressez-vous à un point de service Mercedes-Benz.

► **Installation de la notice d'utilisation**

numérique: arrêtez le véhicule en tenant compte des conditions de circulation.

- Tournez la clé en position **2** dans le contacteur d'allumage (▷ page 141).
- Mettez COMAND Online en marche.
- Introduisez le CD d'installation dans le lecteur de CD/DVD.
- Sélectionnez la langue souhaitée pour l'installation.
- Suivez les instructions d'installation affichées sur le visuel COMAND.

i Si la vérification n'a pas réussi, le message [Cette notice d'utilisation n'est pas prise en charge par le système. Le disque va être éjecté](#), par exemple, apparaît sur le visuel. Adressez-vous à un point de service Mercedes-Benz.

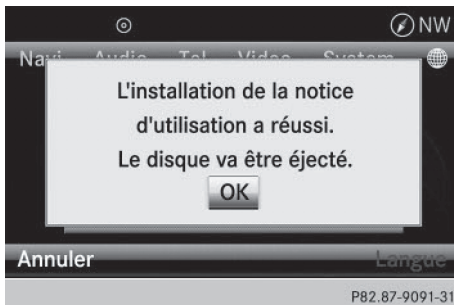

- **Si l'installation s'est déroulée correctement**: confirmez l'éjection du CD d'installation à l'aide du sélecteur COMAND .





i **Interruption de l'installation**: il est également possible d'interrompre le processus d'installation de la notice d'utilisation. Vous pouvez ensuite reprendre l'installation ultérieurement.

Poursuite de l'installation: pour ce faire, introduisez de nouveau le CD d'installation dans le lecteur de CD/DVD. Suivez les ins-

tructions d'installation comme décrit plus haut.

Utilisation

Affichage de la notice d'utilisation numérique

- Appuyez sur le bouton-pression rotatif  de COMAND Online. COMAND Online se met en marche. Vous voyez d'abord apparaître un message d'alerte, puis le dernier menu activé.
- A l'aide du sélecteur COMAND, sélectionnez le symbole  dans la barre de menus, puis appuyez sur le sélecteur  pour confirmer.
- Sélectionnez la fenêtre « Notice d'utilisation » et appuyez sur le sélecteur  pour confirmer.

Le menu de base de la notice d'utilisation numérique s'ouvre.

Recherche visuelle

La recherche visuelle vous permet d'explorer votre véhicule de manière virtuelle. Vous pouvez consulter différents thèmes de la notice d'utilisation directement à partir des vues de l'extérieur du véhicule ou de l'habitacle. Pour afficher l'habitacle, sélectionnez la vue « Habitacle ».

S'il existe plusieurs types de carrosserie pour un véhicule, vous pouvez sélectionner le type souhaité lorsque vous lancez la recherche visuelle pour la première fois. Le type de carrosserie peut être modifié dans le menu de base, sous « Réglages ».

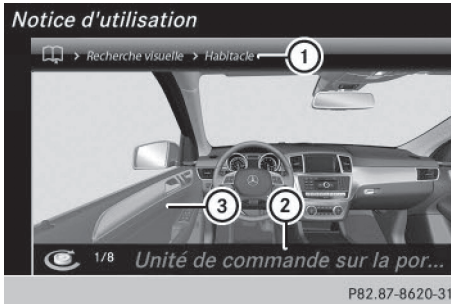

- ① Barre des thèmes
- ② Page sélectionnée correspondant au chapitre
- ③ Élément actif du véhicule

- ▶ Tournez le sélecteur COMAND ou poussez-le pour sélectionner les différents éléments du véhicule. Les différents éléments du véhicule sont mis en évidence par un halo de couleur. Chacune des vues proposées ne comporte qu'un seul élément affiché en surbrillance.
- ▶ Appuyez sur le sélecteur COMAND pour confirmer le chapitre actuellement sélectionné.

La sélection d'un chapitre entraîne l'une des actions suivantes :

- Vous accédez directement au chapitre correspondant de la notice d'utilisation numérique.
- Une liste apparaît avec un choix supplémentaire de titres relatifs à ce chapitre que vous pouvez sélectionner à l'aide du sélecteur COMAND.
- Vous accédez au niveau suivant dans la recherche visuelle. Vous pouvez alors affiner votre recherche. Tournez le sélecteur COMAND ou poussez-le de manière à sélectionner des éléments précis du véhicule ③ parmi ceux repérés en rouge.

- ▶ **Retour à la vue/au chapitre précédent :** appuyez sur la touche Retour située à côté du sélecteur COMAND. La vue ou le chapitre précédent apparaît.

i A partir de la vue de l'extérieur du véhicule, appuyez sur la touche Retour pour quitter la recherche visuelle. Le menu de base de la notice d'utilisation numérique s'ouvre.

Recherche par mot-clé

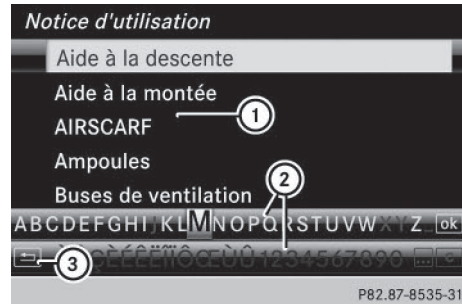

Dans la recherche par mot-clé, vous pouvez effectuer une recherche par mot-clé en saisissant les caractères correspondants. Vous trouverez une description détaillée de la saisie des caractères dans le chapitre « COMAND Online » à la rubrique « Entrée des caractères (Navigation) ».



- ① Liste de sélection des mots-clés disponibles
- ② Clavier virtuel
- ③ Symbole Retour

- ▶ **Saisie d'un mot-clé :** tournez le sélecteur COMAND ou poussez-le pour sélectionner un caractère. Poussez le sélecteur COMAND pour passer au clavier virtuel.

i A partir de la ligne supérieure du clavier virtuel, poussez le sélecteur COMAND vers le haut pour accéder à la liste de sélection.

- ▶ Appuyez sur le sélecteur COMAND  pour confirmer le caractère.
La liste de sélection ① est affinée.
- ▶ Sélectionnez les caractères suivants de la même manière jusqu'à ce que COMAND Online passe automatiquement à la liste de sélection ①.
Vous pouvez également appuyer sur OK pour afficher la liste de sélection ①.
- ▶ **Retour à la liste de sélection précédente:** poussez le sélecteur COMAND vers la gauche .
Le symbole Retour  est activé et la liste de sélection précédente apparaît.

ou









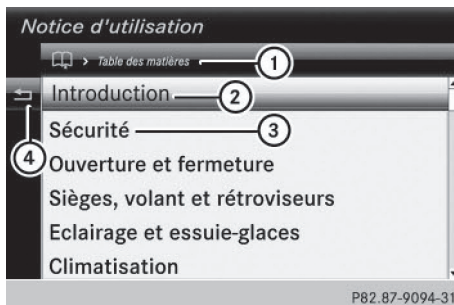

- ▶ Appuyez sur la touche Retour  située à côté du sélecteur COMAND.
La liste de sélection précédente apparaît.
- ① A partir du clavier virtuel, appuyez sur la touche Retour  pour quitter la recherche par mot-clé. Le menu de base de la notice d'utilisation numérique s'ouvre.

Table des matières



Dans la table des matières, les thèmes sont répartis de la même manière que dans la version imprimée de la notice d'utilisation. Vous pouvez sélectionner un chapitre, puis un sous-chapitre.



- ① Barre des thèmes
- ② Chapitre actuellement sélectionné dans la table des matières

- ③ Chapitre actuellement non sélectionné dans la table des matières
- ④  Symbole Retour
- ▶ Tournez le sélecteur COMAND  ou poussez-le   pour sélectionner le chapitre souhaité.
- ▶ Appuyez sur le sélecteur COMAND  pour confirmer la sélection.
Une autre liste de sélection apparaît avec les sous-chapitres correspondants.
- ▶ Sélectionnez le sous-chapitre souhaité en procédant de la même manière.
- ▶ **Retour à la liste de sélection précédente:** poussez le sélecteur COMAND vers la gauche .
Le symbole Retour  est activé et la liste de sélection précédente apparaît.







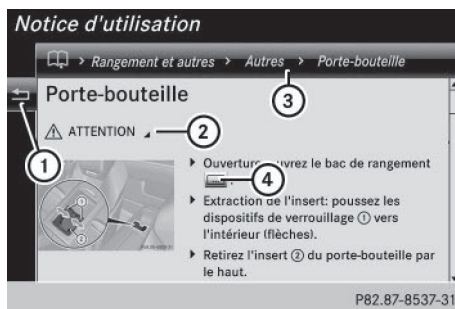



















ou

- ▶ Appuyez sur la touche Retour  située à côté du sélecteur COMAND.
La liste de sélection précédente apparaît.
- ① A partir du 1er niveau de la table des matières, appuyez sur la touche Retour . Vous quittez la table des matières et le menu de base de la notice d'utilisation numérique s'ouvre.

Pages de contenus



- ①  Symbole Retour
- ② Avertissement masqué
- ③ Barre des thèmes
- ④ Lien vers un chapitre complémentaire

- ▶ **Déplacement dans une page de contenu :** tournez le sélecteur COMAND  ou poussez-le   pour faire défiler le texte vers le haut ou vers le bas.
 - ▶ **Sortie d'une page de contenu :** poussez le sélecteur COMAND vers la gauche . Le symbole Retour  est activé et la page précédente apparaît.
ou
 - ▶ Appuyez sur la touche Retour  située à côté du sélecteur COMAND.
ou
 - ▶ Tournez le sélecteur COMAND  ou poussez-le vers le haut  pour faire défiler la page de contenu jusqu'en haut.
 - ▶ Poussez de nouveau le sélecteur COMAND vers le haut  pour sélectionner la barre des thèmes .
 - ▶ Tournez le sélecteur COMAND  ou poussez-le   pour sélectionner le chapitre ou le sous-chapitre souhaité. Appuyez sur le sélecteur COMAND  pour confirmer la sélection.
La liste de thèmes sélectionnée apparaît avec tous les sous-chapitres correspondants.
 - ▶ **Sélection d'un lien ** : lorsque vous faites défiler le texte, les liens sont automatiquement mis en évidence. Appuyez sur le sélecteur COMAND  lorsque le lien est sélectionné.
La page de contenu souhaitée apparaît.
 - ▶ **Ouverture des avertissements et des remarques relatives à la protection de l'environnement et aux éventuels dommages :** lorsque vous faites défiler le texte, le curseur se positionne automatiquement sur les avertissements et les remarques relatives à la protection de l'environnement et aux éventuels dommages. Appuyez sur le sélecteur COMAND  lorsque la remarque ou l'avertissement est sélectionné.
Les avertissements ainsi que les remarques relatives à la protection de l'environnement et aux éventuels dommages apparaissent sur la même page.
 - ▶ **Sortie de la notice d'utilisation numérique :** appuyez longuement sur la touche Retour  située à côté du sélecteur COMAND.
Une fenêtre s'ouvre et vous demande si le navigateur doit être fermé.
 - ▶ Confirmez la fenêtre avec « Oui ».
Vous voyez apparaître la vue d'ensemble des fonctions de COMAND Online.
 - ▶ **Commutation entre la notice d'utilisation numérique et COMAND Online par l'intermédiaire des touches de fonction :** appuyez sur la touche , , ,  ou  de COMAND Online.
Le menu souhaité s'ouvre.
 - ▶ **Retour à la notice d'utilisation numérique :** à l'aide du sélecteur COMAND, sélectionnez le symbole  dans la barre de menus, puis appuyez sur le sélecteur  pour confirmer.
Le système affiche la page de la notice d'utilisation numérique que vous avez consultée en dernier.
-  Pour votre sécurité, la fonction « Notice d'utilisation numérique » est désactivée pendant la marche.

Protection de l'environnement

Remarques générales

☉ Protection de l'environnement

Daimler AG pratique une politique globale de protection de l'environnement.

Les objectifs poursuivis sont une utilisation parcimonieuse des ressources et une attitude responsable par rapport aux fondements naturels de la vie, leur sauvegarde servant autant l'homme que la nature.

Vous pouvez contribuer à la protection de l'environnement en appliquant certaines règles lors de l'utilisation de votre véhicule.

La consommation de carburant et l'usure du moteur, de la boîte de vitesses, des freins et des pneus dépendent

- des conditions d'utilisation du véhicule
- de votre style de conduite

Vous avez la possibilité d'influer sur ces 2 facteurs. Tenez compte pour cela des remarques suivantes :

Conditions d'utilisation

- Evitez les trajets courts, car ils augmentent la consommation de carburant.
- Surveillez la pression des pneus.
- Ne transportez pas de charges inutiles.
- Déposez le système de portage monté sur le toit lorsque vous n'en avez plus besoin.
- Faites effectuer régulièrement la maintenance du véhicule, car elle contribue à la protection de l'environnement. Respectez par conséquent les échéances de maintenance.
- Confiez toujours les travaux de maintenance à un atelier qualifié.

Style de conduite

- N'appuyez pas sur la pédale d'accélérateur lors du démarrage du moteur.
- Ne faites pas chauffer le moteur à l'arrêt.
- Adoptez une conduite prévoyante et maintenez une distance suffisante avec le véhicule qui précède.

- Evitez les accélérations et les coups de frein fréquents et brusques.
- Changez de rapport à temps et ne montez dans chaque rapport qu'aux $\frac{2}{3}$ du régime maximal.
- Arrêtez le moteur pendant les temps d'attente dus aux conditions de circulation.
- Surveillez la consommation de carburant.

Informations et recommandations relatives à l'environnement

Lorsqu'il est spécifié dans la présente notice d'utilisation que vous devez éliminer des matériaux ou des substances, commencez toujours par essayer de les régénérer et de les recycler. Respectez les prescriptions et directives environnementales applicables lors de l'élimination des matériaux ou des substances. Vous contribuerez ainsi à la protection de l'environnement.

Pièces d'origine Mercedes-Benz

☉ Protection de l'environnement

Daimler AG propose des organes et des pièces recyclés en échange standard qui présentent un niveau de qualité identique à celui des pièces neuves. Une garantie limitée identique à celle des pièces neuves leur est également accordée.

⚠ Les airbags, les rétracteurs de ceinture ainsi que les calculateurs et les capteurs de ces systèmes de retenue peuvent être montés aux emplacements suivants :

- Portes
- Montants de porte
- Bas de porte
- Sièges
- Poste de conduite
- Combiné d'instruments
- Console centrale

Ne montez aucun accessoire (un système audio, par exemple) à ces emplacements. N'effectuez pas de réparations ni de travaux de soudage. Vous pourriez compromettre le fonctionnement des systèmes de retenue.

Confiez le montage ultérieur d'accessoires à un atelier qualifié.

Si vous utilisez des pièces, jantes et pneumatiques ainsi que des accessoires importants pour la sécurité qui ne sont pas agréés par Mercedes, la sécurité de fonctionnement du véhicule risque d'être compromise. Le fonctionnement de systèmes importants pour la sécurité, tels que le système de freinage, risque d'être perturbé. Utilisez uniquement des pièces d'origine Mercedes-Benz ou des pièces de qualité équivalente. Utilisez uniquement des pneus et des jantes ainsi que des accessoires qui ont été homologués pour votre type de véhicule.

Les pièces d'origine Mercedes-Benz sont soumises à des contrôles qualité très stricts. Chaque pièce a été spécialement conçue, fabriquée ou choisie pour les véhicules Mercedes-Benz et leur est adaptée. Il est par conséquent recommandé d'utiliser uniquement des pièces d'origine Mercedes-Benz. Plus de 300 000 pièces d'origine Mercedes-Benz différentes sont disponibles pour les modèles Mercedes-Benz.

Tous les points de service Mercedes-Benz entretiennent un stock de pièces d'origine Mercedes-Benz pour les travaux de maintenance et de réparation nécessaires. En outre, des centres de livraison de pièces répartis de manière stratégique assurent un service de pièces rapide et fiable.

Pour toute commande de pièces d'origine Mercedes-Benz, indiquez toujours le numéro d'identification du véhicule (VIN)

(▷ page 360).

Notice d'utilisation

Équipement du véhicule

Cette notice d'utilisation décrit tous les modèles ainsi que l'ensemble des équipements de série et optionnels qui étaient disponibles pour votre véhicule au moment de la clôture de la rédaction de cette notice d'utilisation. Des divergences sont possibles selon les pays. Notez que votre véhicule n'est pas obligatoirement équipé de toutes les fonctions décrites. Cela vaut également pour les fonctions et systèmes importants pour la sécurité. Par conséquent, l'équipement de votre véhicule peut différer de certaines descriptions et illustrations.

Tous les systèmes dont votre véhicule est équipé sont répertoriés dans le contrat de vente d'origine de votre véhicule.

Pour toutes les questions relatives à l'équipement et à son utilisation, adressez-vous à un point de service Mercedes-Benz.

La notice d'utilisation et le carnet de maintenance sont des documents importants qui doivent être conservés dans le véhicule.

Maintenance et conduite

Garantie légale

La garantie pour vices cachés de votre véhicule s'applique conformément aux conditions de garantie indiquées dans le carnet de maintenance et de garantie.

Votre point de service Mercedes-Benz remplace et répare toutes les pièces montées en usine conformément aux conditions de garantie suivantes :

- Garantie limitée accordée aux véhicules neufs
- Garantie relative au système d'échappement
- Garantie relative aux émissions
- Garantie relative au système de régulation des gaz d'échappement et valable dans les Etats suivants : Californie, Connecticut,

Maine, Massachusetts, New York, Pennsylvanie, Rhode Island et Vermont

- Lois étendues sur la protection des consommateurs (« Lemon Laws ») spécifiques à chaque Etat

Les pièces de rechange et les accessoires sont soumis aux garanties relatives aux pièces de rechange et aux accessoires

Mercedes-Benz. Vous pouvez vous les procurer dans tous les points de service Mercedes-Benz.

- i** Si vous égarez le carnet de maintenance et de garantie, contactez un point de service Mercedes-Benz qui s'occupera de vous procurer un carnet de remplacement. Le nouveau carnet de maintenance et de garantie vous sera envoyé par voie postale.

Informations clients spécifiques à la Californie

Si vous résidez en Californie, vous avez droit au remplacement du véhicule ou au remboursement du prix d'achat ou de leasing dès lors que Mercedes-Benz USA, LLC et/ou des ateliers et points de service agréés ne sont pas en mesure, après plusieurs réparations justifiées, d'éliminer les défauts ou dysfonctionnements importants survenus sur le véhicule et couverts par la garantie contractuelle. Les clients qui achètent ou prennent un véhicule en leasing peuvent faire réparer leur véhicule dans un délai de 18 mois à compter de la livraison ou jusqu'à un kilométrage de 29 000 km (18 000 miles), en fonction de l'éventualité qui survient en premier, lorsque

- (1) le même défaut ou dommage critique peut provoquer des blessures graves voire mortelles des occupants du véhicule pendant la marche ET que ce défaut a déjà été réparé 2 fois ET que Mercedes-Benz, LLC a été informé par écrit de la nécessité d'une réparation
- (2) le même défaut ou dommage, moins critique que celui mentionné au point (1), a déjà été réparé 4 fois ET que Mercedes-

Benz, LLC a été informé par écrit de la nécessité d'une réparation

- (3) le véhicule ne peut pas être utilisé pendant plus de 30 jours calendaires suite à des travaux de réparation dus aux mêmes défauts ou dommages critiques ou à d'autres défauts ou dommages critiques

Veillez envoyer vos notifications écrites à l'adresse :

Mercedes-Benz USA, LLC
Customer Assistance Center
One Mercedes Drive
Montvale, NJ 07645-0350

Maintenance

Le carnet de maintenance et de garantie décrit tous les travaux de maintenance qui doivent être effectués à intervalles réguliers.

Veillez à toujours amener le carnet de maintenance et de garantie lorsque vous déposez le véhicule dans un point de service Mercedes-Benz agréé. Votre conseiller clientèle inscrit systématiquement le service de maintenance effectué dans le carnet de maintenance et de garantie.

Roadside Assistance

Le programme Roadside Assistance de Mercedes-Benz vous offre une assistance technique en cas de panne. Les appels passés au numéro gratuit du programme Roadside Assistance sont traités 24/24 heures par nos collaborateurs. Et cela, 365 jours par an.

1-800-FOR-MERCedes (1-800-367-6372)
(pour les Etats-Unis)
1-800-387-0100 (pour le Canada)

Pour de plus amples informations, reportez-vous à la brochure relative au programme Roadside Assistance de Mercedes-Benz (pour les Etats-Unis) ou au chapitre « Roadside Assistance » du carnet de maintenance

et de garantie (pour le Canada). Vous trouverez ces 2 documents dans le porte-documents de votre véhicule.

Changement d'adresse ou changement de propriétaire

En cas de changement d'adresse, veuillez nous envoyer la « Notification de changement d'adresse » qui se trouve dans le carnet de maintenance et de garantie ou contacter le Customer Assistance Center de Mercedes-Benz (Etats-Unis) au numéro 1-800-FOR-MERCEdes (1-800-367-6372) ou le Customer Service (Canada) au numéro 1-800-387-0100. De cette manière, nous serons en mesure de vous joindre à temps, en cas de besoin.

Si vous vendez votre Mercedes, veuillez laisser l'ensemble des documents dans le véhicule afin que le prochain propriétaire puisse en disposer.

Si vous avez acheté un véhicule d'occasion, veuillez nous envoyer la « Notification de l'achat d'un véhicule d'occasion » qui se trouve dans le carnet de maintenance et de garantie ou contacter le Customer Assistance Center de Mercedes-Benz (Etats-Unis) au numéro 1-800-FOR-MERCEdes (1-800-367-6372) ou le Customer Service (Canada) au numéro 1-800-387-0100.

Conduite en dehors des Etats-Unis et du Canada

Si vous voyagez à l'étranger avec votre véhicule, tenez compte des remarques suivantes :

- Il est possible que les points de service et les pièces de rechange ne soient pas disponibles immédiatement.
- Il est possible que du carburant sans plomb pour véhicules équipés d'un catalyseur ne soit pas disponible. Le carburant plombé

peut provoquer des dommages au niveau du catalyseur.

- Il est possible que le carburant ait un indice d'octane considérablement plus faible. Un carburant inapproprié peut provoquer des dommages au niveau du moteur.

Certains modèles de Mercedes-Benz sont disponibles en Europe par l'intermédiaire de notre European Delivery Program (programme de livraison européen). Pour obtenir de plus amples informations, adressez-vous à un point de service Mercedes-Benz agréé ou envoyez un courrier à l'une des adresses suivantes :

Etats-Unis :

Mercedes-Benz USA, LLC
European Delivery Department
One Mercedes Drive
Montvale, NJ 07645-0350

Canada :

Mercedes-Benz Canada, Inc.
European Delivery Department
98 Vanderhoof Avenue
Toronto, Ontario M4G 4C9

Tout-terrain de loisirs

ATTENTION

Etant donné la position élevée du centre de gravité, le véhicule risque de déraiper et de se retourner en cas de mouvements de braquage brusques et/ou de vitesse inadaptée. Il y a risque d'accident.

Adaptez la vitesse et votre style de conduite au comportement routier du véhicule et aux conditions routières et météorologiques du moment.

Utility vehicles have a significantly higher rollover rate than other types of vehicles.

Le non-respect des consignes de sécurité lors de l'utilisation du véhicule peut se solder par un accident, un retournement et des blessures graves, voire mortelles.

In a rollover crash, an unbelted person is significantly more likely to die than a person wearing a seat belt.

Tous les occupants du véhicule et vous-même devez systématiquement boucler votre ceinture de sécurité.

Sécurité de fonctionnement

Consignes de sécurité importantes

ATTENTION

Si vous ne faites pas effectuer les services de maintenance prescrits ni les réparations nécessaires, cela peut entraîner des dysfonctionnements ou la défaillance de certains systèmes. Il y a risque d'accident.

Confiez toujours les services de maintenance prescrits et les réparations nécessaires à un atelier qualifié.

ATTENTION

Si vous coupez le contact pendant la marche, certaines fonctions importantes pour la sécurité ne seront pas disponibles ou ne le seront que de manière limitée. Cela peut concerner la direction assistée et l'assistance de freinage, par exemple. Vous devez alors fournir un effort beaucoup plus important pour diriger et freiner le véhicule. Il y a risque d'accident.

Ne coupez pas le contact pendant la marche.

ATTENTION

Si des matières inflammables, telles que des feuilles, de l'herbe ou des branches, entrent en contact avec des pièces chaudes du système d'échappement, elles peuvent s'enflammer. Il y a risque d'incendie.

Si vous roulez sur une route non stabilisée ou en tout-terrain, contrôlez régulièrement l'état du soubassement. Retirez en particulier les végétaux restés coincés ainsi que toute autre matière inflammable. En cas de dommages, prenez contact avec un atelier qualifié.

ATTENTION

Toute modification effectuée sur les composants électroniques, leurs logiciels ou leur câblage risque de compromettre le fonctionnement de ceux-ci ou d'autres composants mis en réseau. Cela peut concerner en particulier les systèmes importants pour la sécurité. Ceux-ci risquent alors de ne plus fonctionner correctement et/ou de compromettre la sécurité de fonctionnement du véhicule. Cela entraîne un risque accru d'accident et de blessure.

N'intervenez en aucun cas sur le câblage ni sur les composants électroniques ou leurs logiciels. Confiez toujours les travaux sur les appareils électriques et électroniques à un atelier qualifié.

Toute modification effectuée sur l'électronique du véhicule entraîne l'annulation de l'autorisation de mise en circulation de votre véhicule.

 Vous risquez d'endommager le véhicule si

- le véhicule touche le sol, par exemple sur un bord de trottoir élevé ou sur des chemins non stabilisés
- vous franchissez trop rapidement un obstacle, par exemple un trottoir ou un nid de poule
- un objet lourd heurte le soubassement ou des éléments du train de roulement

Dans ces situations ou dans des situations similaires, la carrosserie, le soubassement, les éléments du train de roulement, les jantes ou les pneus risquent également de subir des dommages non visibles. Les composants endommagés de cette manière risquent de tomber en panne inopinément ou de ne plus supporter les contraintes développées lors d'un accident comme prévu.

Si le revêtement du soubassement est endommagé, des matières inflammables (des feuilles, de l'herbe ou des branches, par exemple) peuvent s'accumuler entre le soubassement et son revêtement. Si ces matières entrent en contact avec des piè-

ces brûlantes du système d'échappement, elles peuvent s'enflammer.

Dans ce cas, faites immédiatement contrôler et réparer le véhicule par un atelier qualifié. Si, en cas de poursuite du trajet, vous constatez que la sécurité de marche du véhicule est compromise, arrêtez-vous immédiatement en tenant compte des conditions de circulation. Dans ce cas, prenez contact avec un atelier qualifié.

Déclarations de conformité

Composants du véhicule commandés par radio

Etats-Unis: « Les radiotéléphones de ce véhicule sont conformes à la partie 15 des dispositions FCC. Leur utilisation est soumise aux 2 conditions suivantes: 1) Ces appareils ne doivent pas être une source de perturbations nuisibles. 2) Ces appareils doivent pouvoir supporter les perturbations captées, notamment celles qui pourraient causer des fonctionnements indésirables. Les transformations et modifications qui n'ont pas été expressément autorisées par l'instance responsable de la conformité peuvent entraîner le retrait de l'autorisation d'utilisation de l'appareil. »

Canada: « Les radiotéléphones de ce véhicule sont conformes aux normes CNR exemptes de licence d'Industrie Canada. Leur utilisation est soumise aux 2 conditions suivantes: (1) Ces appareils ne doivent pas être une source de perturbations. (2) Ces appareils doivent pouvoir supporter les perturbations captées, notamment celles qui pourraient causer des fonctionnements indésirables. »

Prise de diagnostic

La prise de diagnostic est destinée au raccordement d'appareils de diagnostic par un atelier qualifié.

ATTENTION

Si vous raccordez des appareils à une prise de diagnostic du véhicule, le fonctionnement des systèmes du véhicule risque d'être compromis. La sécurité de fonctionnement du véhicule peut alors être compromise. Il y a risque d'accident.

Ne raccordez pas d'appareils à une prise de diagnostic du véhicule.

ATTENTION

Les objets éventuellement posés sur le plancher côté conducteur risquent d'entraver la course des pédales ou de bloquer une pédale si celle-ci est enfoncée. Cela compromet la sécurité de fonctionnement et la sécurité routière du véhicule. Il y a risque d'accident.

Rangez tous les objets en lieu sûr dans le véhicule afin d'éviter qu'ils ne se retrouvent sur le plancher côté conducteur. Fixez toujours les tapis de sol conformément aux prescriptions afin de ne pas entraver la course des pédales. N'utilisez pas de tapis de sol non fixés et ne superposez pas plusieurs tapis.

 La batterie de démarrage peut se décharger lorsque le moteur est arrêté et que les appareils raccordés à la prise de diagnostic sont utilisés.

Si vous raccordez des appareils à la prise de diagnostic, les données relatives au contrôle des émissions risquent d'être remises à zéro. Il se peut alors que le véhicule ne réponde pas aux exigences du prochain contrôle antipollution effectué dans le cadre du contrôle technique.

Atelier qualifié

Un point de service Mercedes-Benz est un atelier qualifié. Celui-ci dispose des connaissances, de l'outillage et des qualifications nécessaires pour mener à bien les travaux requis sur le véhicule. Cela vaut notamment pour les travaux importants pour la sécurité.

Tenez compte des remarques qui figurent dans le carnet de maintenance.

Confiez toujours les travaux suivants à un point de service Mercedes-Benz :

- Travaux importants pour la sécurité
- Travaux de maintenance
- Travaux de réparation
- Modifications, pose ou transformation de composants
- Travaux sur les composants électroniques

Utilisation conforme

Si vous enlevez des étiquettes d'avertissement autocollantes, vous ou d'autres personnes risquez de ne pas être avertis de certains dangers. Laissez les étiquettes d'avertissement autocollantes à leur emplacement.

Lors de l'utilisation du véhicule, tenez compte

- des consignes de sécurité qui figurent dans la présente notice
- des caractéristiques techniques qui figurent dans la présente notice
- du code de la route et des règles de circulation
- des lois relatives aux véhicules à moteur et des normes de sécurité

Problèmes relatifs au véhicule

Si votre véhicule présente des problèmes pouvant notamment compromettre sa sécurité, adressez-vous à un point de service Mercedes-Benz agréé dans le but d'effectuer un diagnostic de votre véhicule et d'éliminer les défauts. Si celui-ci n'a pas pu résoudre le problème à votre entière satisfaction, adressez-vous à nouveau à un point de service Mercedes-Benz ou envoyez un courrier à l'une des adresses suivantes :

Etats-Unis :

Customer Assistance Center
Mercedes-Benz USA, LLC
One Mercedes Drive

Montvale, NJ 07645-0350

Canada :

Customer Relations Department
Mercedes-Benz Canada, Inc.
98 Vanderhoof Avenue
Toronto, Ontario M4G 4C9

Reporting safety defects

Uniquement pour les Etats-Unis :

Le présent texte est reproduit d'après les directives applicables aux fabricants en vertu du titre 49, partie 575, du Code américain des règlements fédéraux et conformément au « National Traffic and Motor Vehicle Safety Act of 1966 ».

Si vous êtes d'avis que votre véhicule présente un vice pouvant entraîner un accident ou des blessures graves voire mortelles, veuillez contacter immédiatement la National Highway Traffic Safety Administration (NHTSA) et en informer également Mercedes-Benz USA, LLC.

Si la NHTSA reçoit plusieurs réclamations similaires, elle peut ouvrir une enquête. Si elle constate, lors de cette enquête, qu'un certain groupe de véhicules présente un défaut essentiel pour la sécurité, la NHTSA peut ordonner un rappel de produit ou une campagne de réparation. La NHTSA n'est cependant pas habilitée à intervenir dans les litiges privés vous opposant à votre distributeur ou à Mercedes-Benz USA, LLC.

Vous pouvez contacter la NHTSA gratuitement par l'intermédiaire de la Vehicle Safety Hotline au numéro 1-888-327-4236 (téléscripteur : 1-800-424-9153) et du site Internet <http://www.safercar.gov> ou adresser un courrier à l'adresse : Administrator, NHTSA, 400 Seventh Street, SW., Washington, DC 20590.

Pour de plus amples informations sur la sécurité des véhicules, consultez le site Internet suivant :

<http://www.safercar.gov>

Garantie pour vices cachés

! Suivez les instructions données dans ce Guide du conducteur concernant l'utilisation conforme de votre véhicule et les risques d'endommagement du véhicule. Les dommages survenus sur votre véhicule suite au non-respect volontaire de ces instructions ne sont couverts ni par la garantie limitée de Mercedes-Benz ni par la garantie contractuelle accordée aux véhicules neufs ou d'occasion.

Données mémorisées dans le véhicule

Data Recording

This vehicle is capable of recording diagnostic information relating to vehicle operation, faults, and user settings. This may include information about the performance or status of various systems, including but not limited to, engine, throttle, steering or brake systems, that is stored and can be read out with suitable devices, particularly when the vehicle is serviced. The data obtained is used to properly diagnose and service your vehicle or to further optimize and develop vehicle functions.

COMAND/mbrace (Canada: TELEAID)

If the vehicle is equipped with COMAND or mbrace, additional data about the vehicle's operation, the use of the vehicle in certain situations, and the location of the vehicle may be compiled through COMAND or the mbrace system.

For additional information please refer to the COMAND User Manual and/or the mbrace Terms and Conditions.

Event Data Recorders

This vehicle is equipped with an event data recorder (EDR). The main purpose of an EDR

is to record, in certain crash or near crash-like situations, such as an air bag deployment or hitting a road obstacle, data that will assist in understanding how a vehicle's systems performed. The EDR is designed to record data related to vehicle dynamics and safety systems for a short period of time, typically 30 seconds or less.

The EDR in this vehicle is designed to record such data as:

- How various systems in your vehicle were operating;
- Whether or not the driver and passenger safety belts were buckled/fastened;
- How far (if at all) the driver was depressing the accelerator and/or brake pedal; and,
- How fast the vehicle was traveling.

These data can help provide a better understanding of the circumstances in which crashes and injuries occur. NOTE: EDR data are recorded by your vehicle only if a non-trivial crash situation occurs; not data are recorded by the EDR under normal driving conditions and no personal data (e.g., name, gender, age, and crash location) are recorded. However, other parties, such as law enforcement could combine the EDR data with the type of personally identifying data routinely acquired during a crash investigation.

Access to the vehicle and/or the EDR is needed to read data that is recorded by an EDR, and special equipment is required. In addition to the vehicle manufacturer, other parties that have the special equipment, such as law enforcement, can read the information by accessing the vehicle or the EDR.

EDR data may be used in civil and criminal matters as a tool in accident reconstruction, accident claims, and vehicle safety. Since the Crash Data Retrieval CDR tool that is used to extract data from the EDR is commercially available, Mercedes-Benz USA, LLC („MBUSA“) expressly disclaims any and all liability arising from the extraction of this information by unauthorized Mercedes-Benz personnel.

MBUSA will not share EDR data with others without the consent of the vehicle owners or, if the vehicle is leased, without the consent of the lessee. Exceptions to this representation include responses to subpoenas by law enforcement; by federal, state or local government; in connection with or arising out of litigation involving MBUSA or its subsidiaries and affiliates; or, as required by law.

Warning: The EDR is a component of the Supplemental Restraint System („SRS“) Module. Tampering with, altering, modifying or removing the EDR component may result in a malfunction of the SRS Module and other systems.

State laws or regulations regarding EDRs that conflict with federal regulation are pre-empted. This means that in the event of such conflict, the federal regulation governs. As of February 2013, 13 states have enacted laws relating to EDRs.

Informations sur les droits d'auteur

Informations générales

Vous trouverez des informations concernant les licences relatives aux logiciels libres et open source utilisés dans votre véhicule et les composants électroniques sur la page Web suivante :

<http://www.mercedes-benz.com/opensource>

Poste de conduite	42
Combiné d'instruments	43
Volant multifonction	45
Console centrale	46
Unité de commande au plafonnier	49
Unité de commande sur la porte	50

Poste de conduite

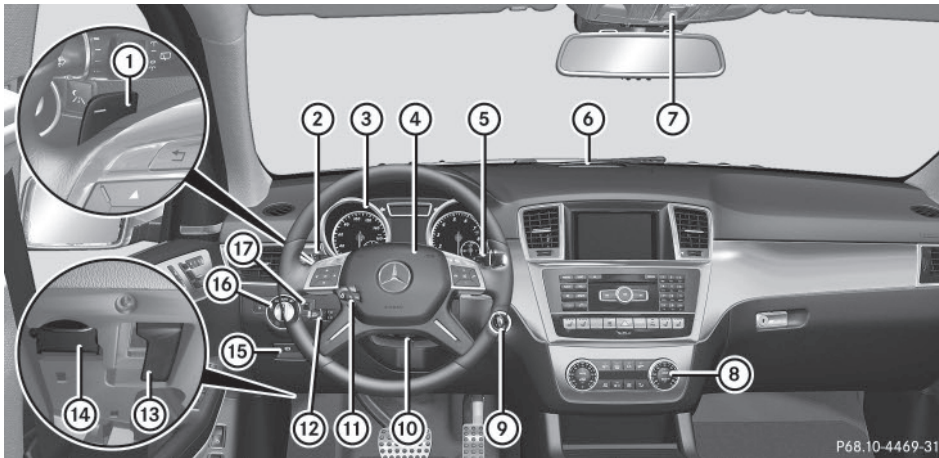

P68.10-4469-31

	Fonction	Page
①	Palettes de changement de rapport au volant	
②	Commodo	120
③	Combiné d'instruments	43
④	Avertisseur sonore	
⑤	Levier sélecteur DIRECT SELECT	147
⑥	Voyants du PARKTRONIC	178
⑦	Unité de commande au plafonnier	49
⑧	Systèmes de climatisation	130
⑨	Contacteur d'allumage Touche de démarrage et d'arrêt	141 142

	Fonction	Page
⑩	Réglage manuel du volant	
⑪	Réglage électrique du volant Chauffage du volant	
⑫	Manette du TEMPOMAT	163
⑬	Ouverture du capot	288
⑭	Prise de diagnostic	37
⑮	Frein de stationnement électrique	
⑯	Commutateur d'éclairage	118
⑰	Système de vision de nuit Plus	187

Combiné d'instruments

Affichages et éléments de commande

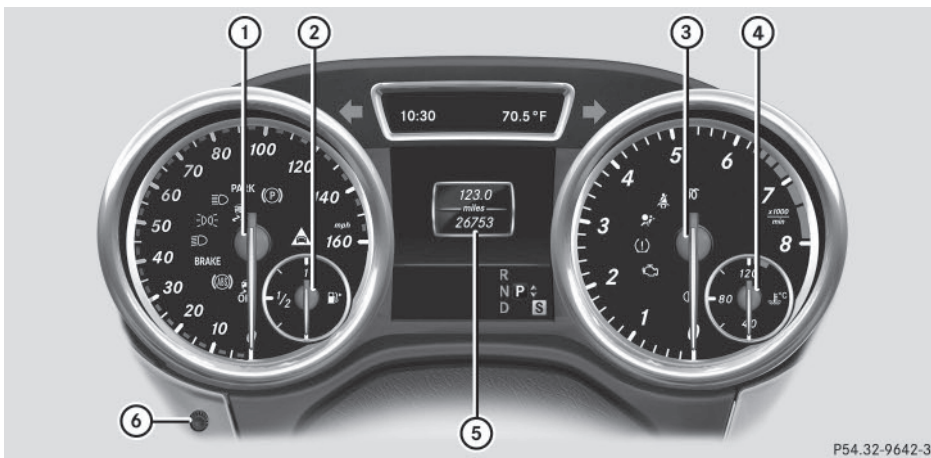

P54.32-9642-31

Du premier coup d'œil

	Fonction	Page
①	Segments du tachymètre	
②	Niveau du carburant	
③	Compte-tours	
④	Température du liquide de refroidissement	

	Fonction	Page
⑤	Visuel multifonction	
⑥	Eclairage des instruments	

Voyants de contrôle et d'alerte

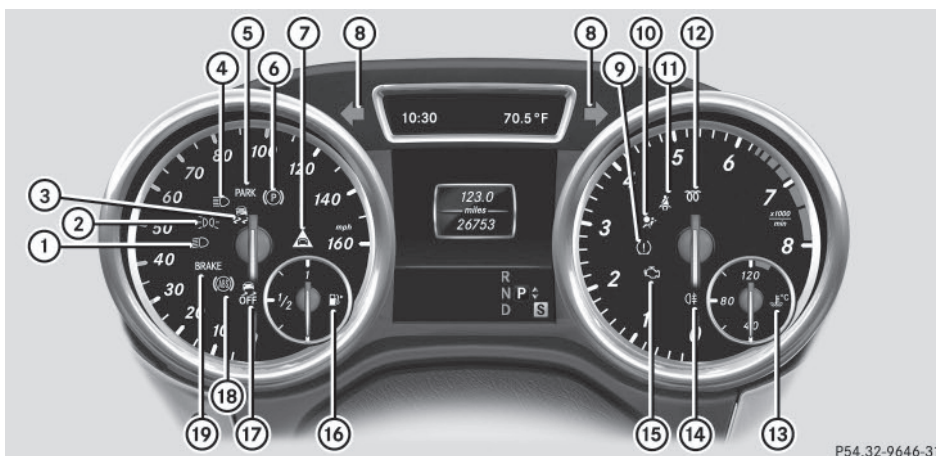

P54.32-9646-31

	Fonction	Page
①	Feux de croisement	
②	Feux de position	
③	ESP®	238
④	Feux de route	
⑤	Frein de stationnement électrique (voyant rouge) (uniquement pour les Etats-Unis) (uniquement pour le Canada)	
⑥	Frein de stationnement électrique (orange)	
⑦	Alerte de distance	242
⑧	Clignotants	
⑨	Système de contrôle de la pression des pneus	243
⑩	Systèmes de retenue	52

	Fonction	Page
⑪	Ceintures de sécurité	233
⑫	Moteur diesel : pré-chauffage	
⑬	Liquide de refroidissement	241
⑭	Feu antibrouillard arrière	
⑮	Diagnostic moteur	
⑯	Réserve de carburant	
⑰	ESP® OFF	238
⑱	ABS	235
⑲	Freins (uniquement pour les Etats-Unis) (uniquement pour le Canada)	234

Volant multifonction



Du premier coup d'œil

	Fonction	Page		Fonction	Page
①	Visuel multifonction		⑤	 Sélection d'un menu	
②	Visuel COMAND			 Sélection d'un sous-menu ou navigation à l'intérieur d'une liste	
③	 Mise en marche du LINGUATRONIC (voir la notice d'utilisation spécifique)			 Confirmation de la sélection et masquage des messages sur le visuel	
④	 Refus d'un appel ou fin de communication Sortie du répertoire téléphonique/de la mémoire de répétition d'appel Lancement ou prise d'un appel Passage à la mémoire de répétition d'appel Réglage du volume sonore Désactivation et activation du son		⑥	 Précédent Arrêt du LINGUATRONIC (voir la notice d'utilisation spécifique)	

Console centrale

Partie supérieure de la console centrale

Du premier coup d'œil

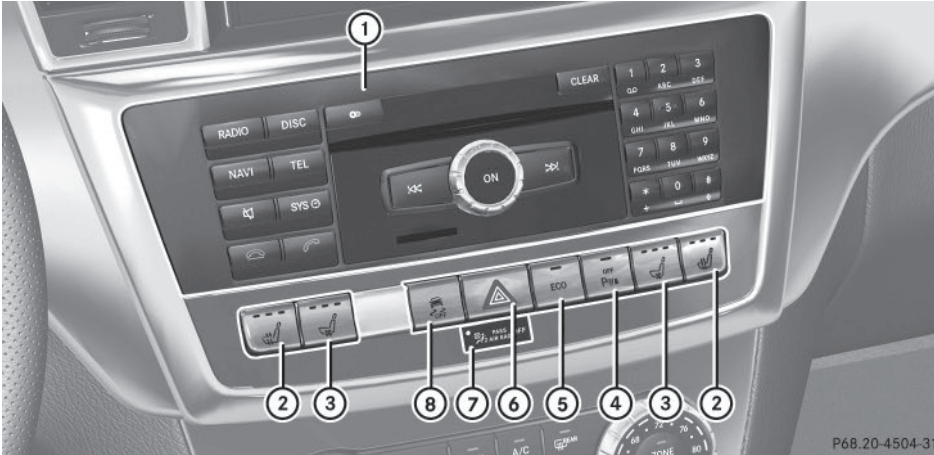

	Fonction	Page
①	COMAND Online	
②	Chauffage de siège	115
③	Ventilation de siège	115
④	PARKTRONIC	178
⑤	Fonction ECO de démarrage et d'arrêt automatiques du moteur	

	Fonction	Page
⑥	Feux de détresse	
⑦	Voyant PASSENGER AIRBAG OFF	53
⑧	ESP®	84

Partie inférieure de la console centrale

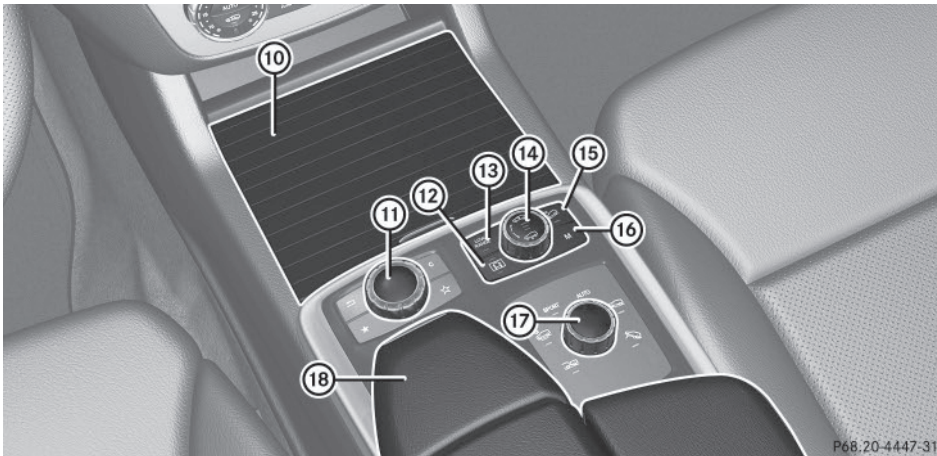

P68.20-4447-31

Du premier coup d'œil

i Véhicules équipés du Pack ON&OFFROAD

	Fonction	Page
⑩	Porte-gobelets Cendrier Allume-cigare Prise	
⑪	Sélecteur COMAND	
⑫	Touche du menu ON&OFFROAD	204
⑬	Rapport tout-terrain LOW RANGE	203
⑭	Correcteur de niveau	171
⑮	DSR (limiteur de vitesse en descente)	201
⑯	Programme de conduite manuel	
⑰	Sélecteur des programmes de conduite route Sélecteur des programmes de conduite tout-terrain	200 202
⑱	Bac de rangement avec interface média	

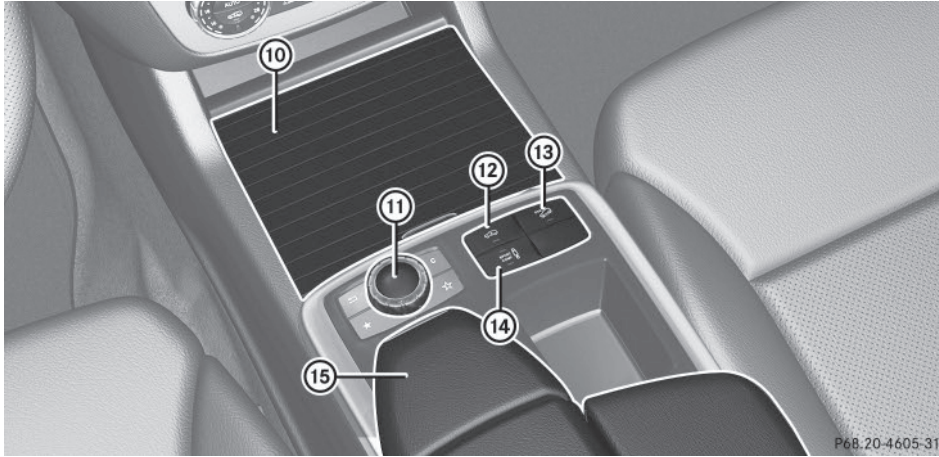

P68.20-4605-31

i Véhicules sans Pack ON&OFFROAD et véhicules AMG

	Fonction	Page
⑩	Porte-gobelets Cendrier Allume-cigare Prise	
⑪	Sélecteur COMAND	
⑫	Correcteur de niveau	175

	Fonction	Page
⑬	DSR (limiteur de vitesse en descente)	201
⑭	Système d'amortissement adaptatif Réglage du train de roulement RIDE CONTROL AMG (véhicules AMG)	 177
⑮	Bac de rangement	

Unité de commande au plafonnier

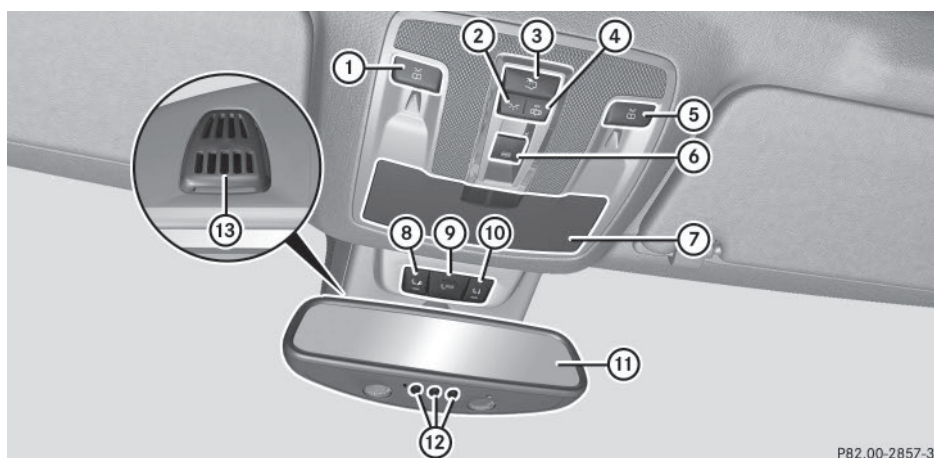

P82.00-2857-31

Du premier coup d'œil

	Fonction	Page		Fonction	Page
①	Allumage et extinction du spot de lecture gauche		⑦	Range-lunettes	
②	Allumage de l'éclairage intérieur avant		⑧	Touche d'appel de dépannage (système mbrace)	279
③	Allumage et extinction de l'éclairage intérieur arrière		⑨	Touche SOS (système mbrace)	278
④	Extinction de l'éclairage intérieur avant/désactivation de la commande automatique de l'éclairage intérieur		⑩	Touche d'appel d'information MB (système mbrace)	280
⑤	Allumage et extinction du spot de lecture droit		⑪	Rétroviseur intérieur	
⑥	Ouverture et fermeture du toit ouvrant Ouverture et fermeture du toit ouvrant panoramique avec stores pare-soleil	105 106	⑫	Touches de la télécommande de porte de garage	282
			⑬	Microphone pour le système mbrace (système d'appel d'urgence), le téléphone et le LINGUATRONIC ¹	

¹ Le LINGUATRONIC est disponible uniquement en liaison avec le système COMAND. Tenez compte de la notice d'utilisation spécifique.

Unité de commande sur la porte

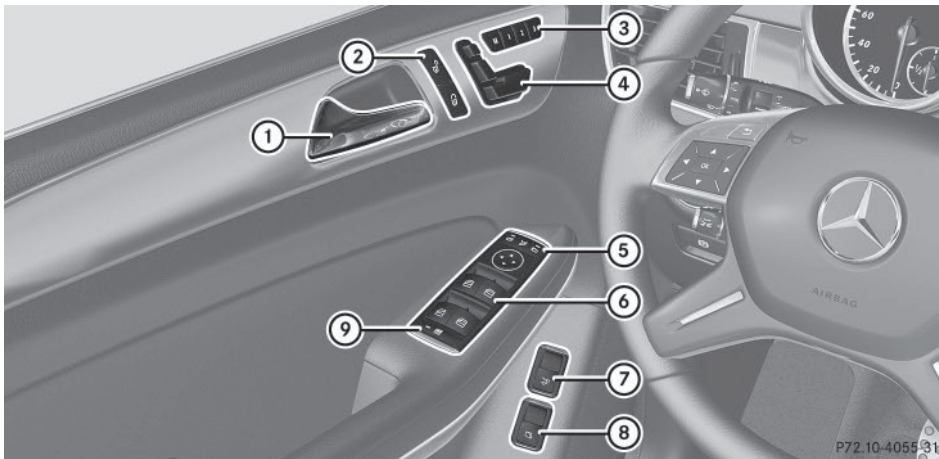

	Fonction	Page
①	Ouverture de la porte	
②	Déverrouillage et verrouillage du véhicule	
③	M 1 2 3 Mémorisation des réglages du siège, des rétroviseurs extérieurs et du volant (fonction Mémoires)	
④	Réglage des sièges	113
⑤	 Réglage, déploiement et rabattement électriques des rétroviseurs extérieurs	

	Fonction	Page
⑥	Ouverture et fermeture des vitres latérales	
⑦	Ouverture et fermeture du hayon	101
⑧	Ouverture et fermeture électriques des vitres latérales entrebâillantes	
⑨	Activation et désactivation de la sécurité enfants au niveau des vitres latérales arrière	

Informations utiles	52
Alarme panique	52
Sécurité des occupants	52
Transport des enfants	70
Transport des animaux domestiques	77
Systèmes de sécurité active	77
Protection antivol	89

Informations utiles

- i** Cette notice d'utilisation décrit tous les modèles ainsi que l'ensemble des équipements de série et optionnels qui étaient disponibles pour votre véhicule au moment de la clôture de la rédaction de cette notice d'utilisation. Des divergences sont possibles selon les pays. Notez que votre véhicule n'est pas obligatoirement équipé de toutes les fonctions décrites. Cela vaut également pour les fonctions et systèmes importants pour la sécurité.
- i** Lisez les informations sur les ateliers qualifiés (▷ page 37).

Alarme panique



- ▶ **Activation:** appuyez pendant 1 seconde environ sur la touche **PANIC** ①. Une alarme retentit et l'éclairage extérieur clignote.
 - ▶ **Désactivation:** appuyez de nouveau sur la touche **PANIC** ①.
- ou
- ▶ Introduisez la clé dans le contacteur d'allumage.
- ou
- ▶ Appuyez sur la touche de démarrage et d'arrêt KEYLESS-GO. La clé dotée de la fonction KEYLESS-GO doit se trouver à l'intérieur du véhicule.

Sécurité des occupants

Introduction aux systèmes de retenue

En cas d'accident, les systèmes de retenue réduisent le risque de contact des occupants du véhicule avec des parties de l'habitacle. En outre, ils peuvent également réduire les charges auxquelles sont soumis les occupants du véhicule lors d'un accident.

Les systèmes de retenue comprennent

- les systèmes de ceintures de sécurité
- les airbags
- les systèmes de retenue pour enfants
- les systèmes de fixation pour siège-enfant

Les composants des systèmes de retenue sont adaptés les uns aux autres. Ils ne peuvent apporter la protection prévue que si tous les occupants du véhicule

- ont bouclé correctement leur ceinture de sécurité (▷ page 56)
- ont réglé correctement leur siège et leur appuie-tête (▷ page 113)

En tant que conducteur, vous devez également vous assurer que le volant est réglé correctement. Tenez compte des remarques relatives à la position assise correcte du conducteur (▷ page 112).

En outre, vous devez vous assurer que les airbags peuvent se déployer librement en cas de déclenchement (▷ page 59).

En plus des ceintures de sécurité correctement bouclées, les airbags constituent un dispositif de sécurité complémentaire qui permet d'augmenter, dans certains cas de collision, le potentiel de protection des occupants. Si, par exemple, la protection offerte par la ceinture de sécurité lors d'un accident est suffisante, les airbags ne se déclenchent pas. En outre, en cas d'accident, seuls les airbags en mesure d'apporter une protection supplémentaire lors de la collision se déclenchent. Cependant, la ceinture de sécurité et l'airbag n'offrent en général aucune protection contre les objets qui pénètrent à l'intérieur du véhicule.

Vous trouverez des informations sur le mode de fonctionnement des systèmes de retenue sous « Déclenchement des rétracteurs de ceinture et des airbags » (▷ page 67).

Pour de plus amples informations sur le transport des enfants ainsi que sur les systèmes de retenue pour enfants, voir « Transport des enfants » (▷ page 70).

Consignes de sécurité importantes

ATTENTION

Les modifications sur les systèmes de retenue peuvent compromettre leur fonctionnement. Le système de retenue ne peut alors plus apporter aux occupants la protection prévue et risque de ne pas se déclencher en cas d'accident, par exemple, ou de se déclencher de manière intempestive. Il y a un risque de blessure accru, voire danger de mort.

Ne modifiez jamais les éléments du système de retenue. N'intervenez en aucun cas sur le câblage, de même que sur les composants électroniques ou sur leurs logiciels.

S'il est nécessaire de modifier le système d'airbags pour l'adapter à une personne ayant un handicap physique, contactez un point de service Mercedes-Benz pour plus de détails. Uniquement pour les Etats-Unis : contactez notre Customer Assistance Center au numéro 1-800-FOR-MERCEdes (1-800-367-6372) pour plus de détails.

Voyant d'alerte des systèmes de retenue

Une fois le contact mis, les fonctions des systèmes de retenue sont contrôlées à intervalles réguliers lorsque le moteur tourne. Les défauts peuvent ainsi être détectés à temps. Le voyant d'alerte des systèmes de retenue  qui se trouve sur le combiné d'instruments s'allume au moment où vous mettez le contact. Il s'éteint au plus tard quelques secondes après le démarrage du moteur. Les

composants des systèmes de retenue sont disponibles.

Un défaut est présent lorsque le voyant d'alerte des systèmes de retenue 

- ne s'allume pas après que vous avez mis le contact
- ne s'éteint pas au bout de quelques secondes lorsque le moteur tourne
- se rallume lorsque le moteur tourne

ATTENTION

Lorsque le système de retenue est en panne, certains composants du système de retenue risquent de se déclencher de manière intempestive ou ne pas se déclencher en cas d'accident avec forte décélération du véhicule. Cela peut concerner les rétracteurs de ceinture ou les airbags, par exemple. Il y a un risque de blessure accru, voire danger de mort !

Faites immédiatement contrôler et réparer le système de retenue par un atelier qualifié.

Voyant PASSENGER AIR BAG OFF



Le voyant PASSENGER AIR BAG OFF  fait partie du système de classification des occupants (OCS).

Le voyant PASSENGER AIR BAG OFF vous indique le statut de l'airbag frontal du passager.

Si le voyant PASSENGER AIR BAG OFF

- **est allumé**, l'airbag frontal du passager est désactivé. Il ne se déclenche pas en cas d'accident.
- **est éteint**, l'airbag frontal du passager est activé. Si les critères de déclenchement sont remplis, l'airbag frontal du passager se déclenche en cas d'accident.

En fonction de la personne sur le siège passager, l'airbag frontal du passager doit être activé ou désactivé (voir les points suivants). Vous devez le contrôler avant de démarrer et toujours vous en assurer pendant la marche.

- **Enfant installé dans un système de retenue pour enfants**: la désactivation ou l'activation de l'airbag frontal du passager dépend du système de retenue pour enfants monté, de l'âge et de la taille de l'enfant. Par conséquent, tenez impérativement compte des remarques relatives au « Système de classification des occupants (OCS) » (▷ page 62) et au « Transport des enfants » (▷ page 70). Vous y trouverez également des informations relatives aux systèmes de retenue pour enfants dos ou face à la route sur le siège du passager.
- **Autres occupants**: la désactivation ou l'activation de l'airbag frontal du passager dépend de la classification de la personne qui se trouve sur le siège du passager (▷ page 62). Tenez impérativement compte des remarques relatives aux « Ceintures de sécurité » (▷ page 54) et aux « Airbags » (▷ page 58). Vous y trouverez également des informations sur la position assise correcte.

Ceintures de sécurité**Introduction**

En cas de collision ou de retournement, ce sont les ceintures de sécurité bouclées correctement qui réduisent le plus efficacement le déplacement des occupants. Par conséquent, le risque de contact avec des parties

de la cabine et d'éjection des occupants hors du véhicule diminue. En outre, les ceintures de sécurité maintiennent les occupants du véhicule dans une position plus favorable par rapport aux airbags en cas de déclenchement.

Le système de ceintures de sécurité comprend

- les ceintures de sécurité
- les rétracteurs de ceinture au niveau des places avant, des sièges extérieurs de la 2e rangée et des sièges de la 3e rangée
- les limiteurs d'effort au niveau des places avant, des sièges extérieurs de la 2e rangée et des sièges de la 3e rangée

Si vous tirez rapidement ou brutalement la ceinture de sécurité hors du point de renvoi, l'enrouleur de ceinture se bloque. Il est alors impossible de tirer davantage la ceinture.

Le rétracteur tend la ceinture de sécurité en cas de collision afin qu'elle s'applique bien sur le corps. Il ne ramène toutefois pas l'occupant contre le dossier du siège.

En outre, le rétracteur de ceinture ne corrige pas une mauvaise position du siège ou un positionnement incorrect de la ceinture de sécurité.

En cas de déclenchement, le limiteur d'effort réduit la pression exercée par la ceinture sur la personne.

Les limiteurs d'effort des ceintures de sécurité des sièges avant sont adaptés aux airbags frontaux qui absorbent une partie des forces de décélération. Cela permet de réduire les charges auxquelles sont soumis les occupants du véhicule lors d'un accident.

! Si le siège du passager n'est pas occupé, n'introduisez pas la languette dans la boucle de la ceinture de sécurité du siège du passager. Sinon, le rétracteur de ceinture pourrait se déclencher en cas d'accident et devrait alors être remplacé.

Consignes de sécurité importantes

L'utilisation de ceintures de sécurité et de systèmes de retenue pour enfants est prescrite par la loi dans

- les 50 Etats
- les territoires américains non incorporés
- le District de Columbia
- toutes les provinces du Canada

Même là où cela n'est pas prescrit par la loi, tous les occupants du véhicule doivent boucler leur ceinture de sécurité correctement avant de prendre la route.

ATTENTION

Lorsque la ceinture de sécurité n'est pas bouclée correctement, elle n'est plus en mesure de vous apporter la protection prévue. En outre, une ceinture de sécurité mal bouclée peut même provoquer des blessures supplémentaires, par exemple en cas d'accident, de freinage brutal ou de changement brusque de direction. Il y a un risque de blessure accru, voire danger de mort!

Veillez toujours à ce que tous les occupants du véhicule aient bouclé correctement leur ceinture et soient correctement assis.

ATTENTION

Si le dossier du siège ne se trouve pas presque à la verticale, la ceinture de sécurité ne peut pas offrir la protection prévue. En cas de freinage brutal ou d'accident, vous risquez alors de glisser sous la ceinture de sécurité et de vous blesser, par exemple au niveau du bas-ventre ou du cou. Il y a un risque de blessure accru, voire danger de mort.

Réglez le siège correctement avant de prendre la route. Veillez toujours à ce que le dossier du siège se trouve presque à la verticale et à ce que la partie supérieure de la ceinture de sécurité passe sur le milieu de l'épaule.

ATTENTION

Dans le cas des personnes mesurant moins de 5 ft (1,50 m), la ceinture de sécurité ne

peut pas être placée correctement sans l'utilisation d'un système de retenue adapté.

Lorsque la ceinture de sécurité n'est pas bouclée correctement, elle n'est plus en mesure de vous apporter la protection prévue. En outre, une ceinture de sécurité mal bouclée peut même provoquer des blessures supplémentaires, par exemple en cas d'accident, de freinage brutal ou de changement brusque de direction. Il y a un risque de blessure accru, voire danger de mort!

Protégez toujours les personnes mesurant moins de 5 ft (1,50 m) avec des systèmes de retenue appropriés.

Lorsqu'un enfant âgé de moins de 12 ans et mesurant moins de 5 ft (1,50 m) prend place à bord,

- veillez à ce qu'il soit protégé par un système de retenue pour enfants approprié à votre véhicule Mercedes-Benz. Le système de retenue pour enfants doit être adapté à sa taille, à son poids et à son âge.
- respectez impérativement les instructions et les consignes de sécurité relatives au « Transport des enfants » qui figurent dans la présente notice d'utilisation (> page 70), ainsi que les instructions de montage du fabricant du système de retenue pour enfants
- respectez impérativement les instructions et les consignes de sécurité relatives au « Système de classification des occupants (OCS) » (> page 62)

ATTENTION

Les ceintures de sécurité ne peuvent pas offrir la protection prévue lorsque

- elles sont endommagées, modifiées, fortement encrassées, décolorées ou qu'elles ont pris une autre teinte dans la masse
- la boucle est endommagée ou fortement encrassée
- des modifications ont été apportées aux rétracteurs de ceinture, aux points d'ancrage ou aux enrouleurs de ceinture

Lors d'un accident, les ceintures de sécurité peuvent subir des dommages non visibles de l'extérieur, dus par exemple à des éclats de verre. Les ceintures de sécurité qui sont endommagées ou qui ont été fortement sollicitées peuvent se déchirer ou défailir, par exemple en cas d'accident. Les rétracteurs de ceinture modifiés peuvent alors être activés de manière intempestive ou ne pas fonctionner en cas de besoin. Il y a un risque de blessure accru, voire danger de mort !

N'apportez jamais de modification aux ceintures de sécurité, rétracteurs de ceinture, points d'ancrages et enrouleurs de ceinture. Assurez-vous que les ceintures de sécurité ne sont pas endommagées, usées ni encrassées. Après un accident, faites immédiatement contrôler les ceintures de sécurité par un atelier qualifié.

Utilisez uniquement des ceintures de sécurité agréées par Mercedes-Benz pour votre véhicule.

Utilisation correcte des ceintures de sécurité

Respectez les consignes de sécurité relatives aux ceintures de sécurité (▷ page 55).

Tous les occupants du véhicule doivent boucler correctement leur ceinture de sécurité avant de prendre la route. Assurez-vous toujours, même pendant la marche, que tous les occupants du véhicule ont bouclé correctement leur ceinture de sécurité.

Lorsque vous bouclez votre ceinture de sécurité, veillez impérativement à ce que

- la languette de la ceinture de sécurité soit exclusivement insérée dans la boucle appartenant à votre siège
- la ceinture de sécurité soit tendue et s'applique bien sur le corps
Évitez de porter des vêtements épais (manteau d'hiver, par exemple).
- la ceinture de sécurité ne soit pas vrillée

Sinon, les forces susceptibles de s'exercer ne peuvent pas être réparties sur l'ensemble de la ceinture.

- la partie supérieure de la ceinture passe toujours sur l'épaule

La partie supérieure de la ceinture de sécurité ne doit pas toucher le cou ni passer sous le bras. Si possible, réglez la hauteur de la ceinture de sécurité en fonction de votre taille.

- la ceinture abdominale soit tendue et passe le plus bas possible au niveau des hanches

La ceinture abdominale doit toujours passer dans le pli de l'aîne, jamais sur le ventre ou le bas-ventre. Cela vaut en particulier pour les femmes enceintes. Si nécessaire, poussez la ceinture abdominale vers le bas, dans le pli de l'aîne, et tendez-la avec la partie supérieure de la ceinture de sécurité.

- la ceinture de sécurité ne passe pas sur des objets tranchants, pointus ou fragiles
Si de tels objets se trouvent sur vos vêtements ou dans vos poches (stylos, clés, lunettes, etc.), rangez-les dans un endroit approprié.

- une ceinture de sécurité ne serve toujours qu'à une seule personne à la fois

Un nourrisson ou un enfant ne doit en aucun cas être transporté sur les genoux d'un occupant du véhicule pendant la marche. En cas d'accident, ils pourraient être victimes de contusions en étant coincés entre l'occupant du véhicule et la ceinture de sécurité.

- des objets et une personne ne soient jamais attachés avec une même ceinture de sécurité

Les ceintures de sécurité sont conçues uniquement pour la sécurité et la retenue des personnes. Lors de l'arrimage d'objets, de bagages ou du chargement, tenez toujours compte des « Directives de chargement » (▷ page 268).

Bouclage et réglage de la ceinture de sécurité

Tenez compte des consignes de sécurité relatives aux ceintures de sécurité (▷ page 55) et des remarques concernant leur utilisation correcte (▷ page 56).

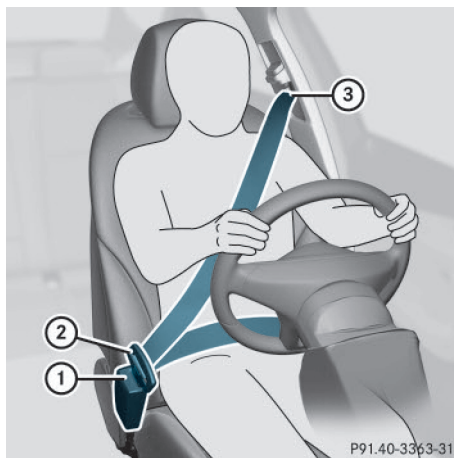

- ▶ Réglez le siège (▷ page 112).
Le dossier du siège doit être réglé presque à la verticale.
- ▶ Tirez la ceinture de sécurité sans à-coups hors du point de renvoi ③ et encliquez la languette ② dans la boucle ①.
Le cas échéant, les ceintures de sécurité du conducteur et du passager sont tendues automatiquement (voir « Ajustement des ceintures de sécurité » (▷ page 58)).
- ▶ Tirez si nécessaire la ceinture de sécurité vers le haut au niveau de la poitrine pour qu'elle soit bien tendue sur le corps.

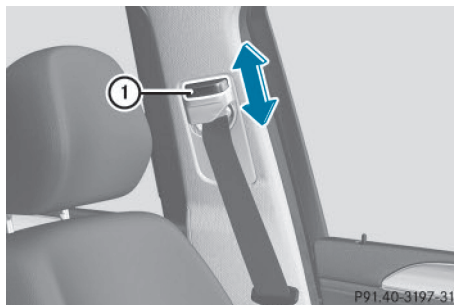

La partie supérieure de la ceinture de sécurité doit toujours passer sur le milieu de l'épaule. Si nécessaire, réglez le point de renvoi de la ceinture.

- ▶ **Plus haut :** poussez le point de renvoi vers le haut.
Le point de renvoi peut se verrouiller dans plusieurs positions.
- ▶ **Plus bas :** tout en appuyant sur la touche du dispositif de déverrouillage du point de renvoi ①, poussez ce dernier vers le bas.
- ▶ Relâchez la touche du dispositif de déverrouillage du point de renvoi ① au niveau de la position souhaitée et assurez-vous que le point de renvoi est verrouillé dans un cran.

Toutes les ceintures de sécurité du véhicule, à l'exception de celle du conducteur, sont équipées d'une sécurité pour siège-enfant servant à fixer correctement les systèmes de retenue pour enfants dans le véhicule. Vous trouverez de plus amples informations sous « Sécurité pour siège-enfant » (▷ page 71).

Débouclage des ceintures de sécurité

- ⚠ Assurez-vous que la ceinture de sécurité s'enroule complètement. Sinon, la ceinture de sécurité ou la languette peuvent se coincer dans la porte ou dans le mécanisme du siège. La porte, les garnitures de porte et la ceinture de sécurité risquent alors d'être endommagées. Les ceintures de sécurité endommagées ne peuvent plus remplir leur fonction de protection et doivent être remplacées. Rendez-vous dans un atelier qualifié.

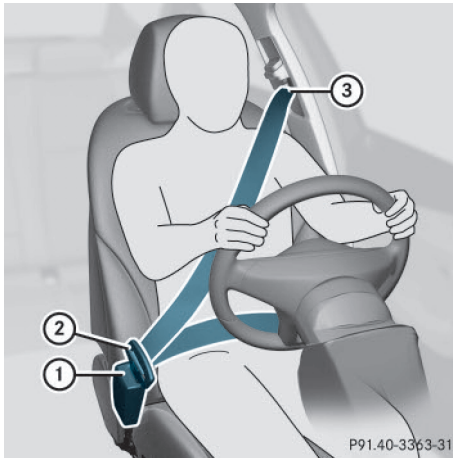

- Appuyez sur la touche de débouclage ①, maintenez la languette ② et ramenez-la en direction du point de renvoi ③ de la ceinture de sécurité.

Ajustement des ceintures de sécurité

L'ajustement des ceintures de sécurité est une fonction confort intégrée au système PRE-SAFE®. Cette fonction permet d'adapter les ceintures de sécurité au buste du conducteur et du passager.

La ceinture se tend alors légèrement lorsque

- la languette est encliquetée dans la boucle
- le contact est mis



Lors de l'ajustement de la ceinture de sécurité, une certaine force de rappel s'exerce si le système détecte qu'il y a du jeu entre l'occupant et la ceinture. Dans ce cas, ne retenez pas la ceinture de sécurité.

Vous pouvez activer et désactiver l'ajustement des ceintures de sécurité par l'intermédiaire de l'ordinateur de bord (▷ page 216).

Alerte de bouclage des ceintures de sécurité du conducteur et du passager

Le voyant d'alerte des ceintures de sécurité  qui se trouve sur le combiné d'instruments a pour fonction d'attirer votre attention sur le fait que tous les occupants du véhi-

cule doivent boucler leur ceinture. Il peut être allumé en permanence ou clignoter. En outre, un signal d'alerte peut retentir.

A chaque démarrage du moteur, le voyant d'alerte des ceintures de sécurité  s'allume pendant 6 secondes, même si le conducteur a déjà bouclé sa ceinture. Si le conducteur ou le passager n'a toujours pas bouclé sa ceinture au bout de ces 6 secondes alors que les portes avant sont fermées, le voyant d'alerte des ceintures de sécurité  se rallume. Dès que le conducteur et le passager ont bouclé leur ceinture ou qu'une porte avant a été rouverte, le voyant d'alerte des ceintures de sécurité  s'éteint.

Si le conducteur n'a pas bouclé sa ceinture au moment de démarrer le moteur, un signal d'alerte retentit également. Ce signal d'alerte s'arrête au bout de 6 secondes ou une fois que le conducteur a bouclé sa ceinture.

Si la vitesse du véhicule a dépassé au moins 1 fois 15 mph (25 km/h) et si le conducteur ou le passager n'ont pas bouclé leur ceinture, un signal d'alerte retentit de nouveau. Le signal d'alerte retentit avec une intensité croissante pendant 60 secondes ou jusqu'à ce que le conducteur et le passager aient bouclé leur ceinture.

Si le conducteur ou le passager débouclent leur ceinture pendant la marche, l'alerte de bouclage des ceintures de sécurité se réactive automatiquement.

- i** Pour de plus amples informations sur le voyant d'alerte des ceintures de sécurité , voir « Voyants de contrôle et d'alerte sur le combiné d'instruments, Ceintures de sécurité » (▷ page 233).

Airbags

Introduction

L'emplacement d'un airbag est signalé par l'inscription AIRBAG.

Un airbag agit en complément d'une ceinture de sécurité correctement bouclée. Il ne rem-

place en aucun cas la ceinture de sécurité. L'airbag apporte une protection supplémentaire en cas d'accident.

Tous les airbags ne se déclenchent pas non plus en cas d'accident. Les différents systèmes d'airbags fonctionnent indépendamment les uns des autres (> page 67).

Aucun système actuellement disponible n'est cependant en mesure d'exclure complètement le risque de blessures et de décès.

Cependant, le risque de blessures provoquées par le déploiement de l'airbag ne peut pas être complètement écarté car celui-ci doit se déployer rapidement.

Consignes de sécurité importantes

ATTENTION

Si vous n'êtes pas assis correctement sur votre siège, l'airbag n'est pas en mesure d'apporter la protection prévue et son déclenchement peut même provoquer des blessures supplémentaires. Il y a un risque de blessure accru, voire danger de mort!

Pour éviter de prendre des risques, assurez-vous toujours que tous les occupants du véhicule

- ont bouclé correctement leur ceinture, en particulier les femmes enceintes
- sont assis correctement et respectent une distance aussi grande que possible par rapport aux airbags
- tiennent compte des remarques suivantes

Veillez toujours à ce qu'aucun objet ne se trouve entre l'airbag et l'occupant du véhicule.

- Réglez les sièges correctement avant de prendre la route. Veillez toujours à ce que le dossier du siège se trouve presque à la verticale. Le centre de l'appuie-tête doit soutenir la tête à hauteur des yeux.
- Reculez les sièges du conducteur et du passager au maximum. La position du conducteur doit cependant permettre de conduire le véhicule en toute sécurité.
- Saisissez le volant uniquement par la couronne et par l'extérieur. L'airbag peut ainsi se déployer sans entraves.
- Appuyez-vous toujours contre le dossier de votre siège pendant la marche. Ne vous penchez pas en avant et ne vous appuyez pas contre la porte ou la vitre latérale. Sinon, vous vous trouvez dans la zone de déploiement des airbags.
- Gardez toujours vos pieds posés sur le plancher devant votre siège. Ne posez pas vos pieds sur la planche de bord, par exemple. Sinon, vos pieds se trouvent dans la zone de déploiement de l'airbag.
- Protégez toujours les personnes mesurant moins de 5 ft (1,50 m) avec des systèmes de retenue appropriés. Sur les personnes ne dépassant pas cette taille, la ceinture de sécurité ne peut pas être positionnée correctement.

Lorsque des enfants prennent place à bord, tenez également compte des remarques suivantes.

- Protégez toujours les enfants âgés de moins de 12 ans et mesurant moins de 5 ft (1,50 m) avec des systèmes de retenue pour enfants appropriés.
- Montez les systèmes de retenue pour enfants de préférence sur un siège arrière.
- N'installez un enfant dans un système de retenue pour enfants dos à la route monté sur le siège du passager que si l'airbag frontal du passager est désactivé. Si le voyant PASSENGER AIR BAG OFF est allumé en permanence, c'est que l'airbag frontal du passager est désactivé (> page 53).
- Respectez impérativement les instructions et les consignes de sécurité relatives au « Système de classification des occupants (OCS) » (> page 62) et au « Transport des enfants » (> page 70) ainsi que les instructions de montage du fabricant du système de retenue pour enfants.

Les objets qui se trouvent dans l'habitacle peuvent compromettre le fonctionnement correct des airbags. Pour diminuer les risques liés à la vitesse de déploiement élevée des airbags après leur déclenchement, assurez-vous, avant de prendre la route, que

- aucune personne, aucun animal ni aucun objet ne se trouvent entre les occupants du véhicule et un airbag
- aucun objet ne se trouve entre un siège et une porte ou le montant B
- aucun objet dur, tel qu'un cintre, n'est accroché aux poignées de maintien ou aux portemanteaux
- aucun accessoire (porte-gobelets par exemple) n'est fixé dans la zone de déploiement d'un airbag, aux portes, vitres latérales, garnitures latérales arrière ou parois latérales arrière par exemple
- aucun objet lourd, tranchant ou fragile ne se trouve dans les poches de vos vêtements. Rangez ces objets dans un endroit approprié.

⚠ ATTENTION

Si vous apportez des modifications aux habillages des airbags ou si vous y apposez des autocollants, par exemple, vous risquez de compromettre le fonctionnement des airbags. Le risque de blessure augmente.

N'apportez jamais des modifications à un habillage d'airbag et ne déposez aucun objet dessus.

⚠ ATTENTION

Des capteurs de commande des airbags sont placés dans les portes. Toute modification ou tout travail non conforme effectués sur les portes ou sur les garnitures des portes, de même que des portes endommagées peuvent compromettre le fonctionnement des capteurs. Le fonctionnement des airbags risque d'être compromis. Les airbags ne peuvent alors plus protéger les occupants du véhicule comme prévu. Le risque de blessure augmente.

Ne modifiez jamais les portes ou leurs éléments. Confiez toujours les travaux sur les portes ou sur les garnitures des portes à un atelier qualifié.

Airbags frontaux

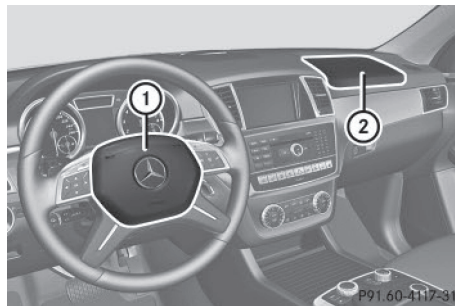

L'airbag frontal du conducteur ① se déploie devant le volant, l'airbag frontal du passager ② devant et au-dessus de la boîte à gants.

Les airbags frontaux offrent, en cas de déclenchement, une protection supplémentaire aux occupants des sièges avant et réduisent ainsi le risque de blessure à la tête et à la cage thoracique.

Le voyant PASSENGER AIR BAG OFF vous indique le statut de l'airbag frontal du passager (▷ page 53).

L'airbag frontal du passager ② se déclenche uniquement si

- le système de classification des occupants (OCS) détecte que le siège du passager est occupé (▷ page 62)
- le voyant PASSENGER AIR BAG OFF n'est pas allumé (▷ page 63)
- l'intensité du choc déterminée au préalable par le calculateur du système de retenue est élevée

Airbag de genoux côté conducteur

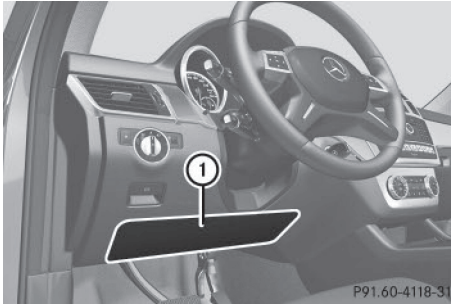

L'airbag de genoux côté conducteur ① se déploie en dessous de la colonne de direction. L'airbag de genoux côté conducteur se déclenche en même temps que les airbags frontaux.

L'airbag de genoux côté conducteur augmente le potentiel de protection du conducteur au niveau des cuisses, des genoux et des jambes.

Airbags latéraux

ATTENTION

Des housses inappropriées peuvent gêner, voire empêcher le déclenchement des airbags intégrés aux sièges. Les airbags ne peuvent alors plus protéger les occupants du véhicule comme prévu. En outre, le fonctionnement du système de classification des occupants (OCS) peut être compromis. Il y a un risque de blessure accru, voire danger de mort.

Utilisez uniquement des housses qui ont été agréées par Mercedes-Benz pour le siège correspondant.

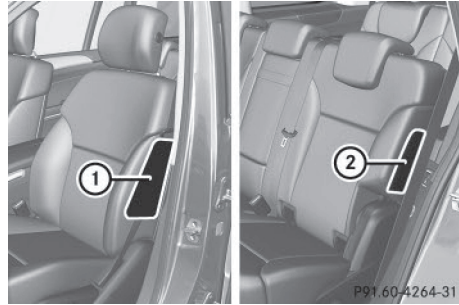

Les airbags latéraux avant ① et les airbags latéraux de la 2e rangée de sièges ② se déploient au niveau des joues extérieures du dossier.

L'airbag latéral augmente, en cas de déclenchement, le potentiel de protection de la cage thoracique. Sur les sièges avant, il réduit aussi le risque de blessure au bassin. Il ne protège cependant pas

- la tête
- le cou
- les bras

En cas de collision latérale, l'airbag latéral se déclenche du côté où survient le choc.

L'airbag latéral côté passager avant se déclenche si les conditions suivantes sont remplies :

- le siège du passager est identifié par l'OCS comme étant occupé ou
- la ceinture de sécurité du siège du passager est bouclée.

Si la ceinture de sécurité est bouclée, l'airbag latéral côté passager se déclenche en cas d'accident. Le déclenchement intervient dans ce cas indépendamment du fait que le siège du passager soit occupé ou non.

Airbags rideaux

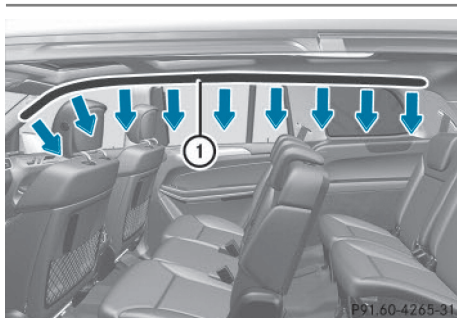

Les airbags rideaux ① sont montés sur les côtés du cadre du toit et se déploient des côtés du cadre du toit et se déploient des portes avant (montants A) aux vitres arrière (montants D).

L'airbag rideau augmente, en cas de déclenchement, le potentiel de protection et réduit ainsi le risque de blessure à la tête. Il ne protège cependant pas la cage thoracique ou les bras.

En cas de collision latérale, l'airbag rideau se déclenche du côté où survient le choc.

S'il peut offrir aux occupants une protection préventive supplémentaire, en plus de celle assurée par les ceintures de sécurité, un airbag rideau peut se déclencher dans d'autres cas d'accidents (> page 67).

Système de classification des occupants (OCS)

Introduction

Le système de classification des occupants (OCS) classe la personne occupant le siège du passager. En fonction du résultat, l'airbag frontal du passager est activé ou désactivé.

Le système ne désactive pas

- l'airbag latéral
- l'airbag rideau
- le rétracteur de ceinture

Dans la situation suivante, l'airbag latéral et le rétracteur de ceinture côté passager sont désactivés : le siège du passager est identifié

par l'OCS comme étant occupé, mais la languette n'est pas introduite dans la boucle de la ceinture de sécurité du siège du passager.

Conditions

Pour que la classification soit correcte, le passager doit

- avoir bouclé correctement sa ceinture de sécurité
- adopter une position assise aussi droite que possible avec le dos contre le dossier
- être, si possible, assis de telle manière que les pieds reposent sur le sol

Si le passager ne tient pas compte de ces conditions, la classification de l'OCS risque d'être fautive, par exemple parce que le passager

- déporte son poids dans le véhicule en s'appuyant sur l'accoudoir
- est assis de manière à ce qu'il ne repose pas de tout son poids sur l'assise

Si vous devez absolument monter un système de retenue pour enfants sur le siège du passager, veuillez impérativement au positionnement correct du système de retenue pour enfants. Ne placez en aucun cas des objets (des coussins, par exemple) sous ou derrière le système de retenue pour enfants. La surface d'appui du système de retenue utilisé doit reposer entièrement sur l'assise du siège du passager. Le dossier d'un système de retenue pour enfants face à la route doit être autant que possible appuyé entièrement contre le dossier du siège du passager.

Le système de retenue pour enfants ne doit pas heurter le toit ni être soumis à une pression exercée par l'appuie-tête. Veuillez pour cela à adapter l'inclinaison du dossier et le réglage de l'appuie-tête en conséquence.

C'est le seul de moyen de garantir le bon fonctionnement de l'OCS. Suivez toujours les instructions de montage du fabricant du système de retenue pour enfants.

Mode de fonctionnement du système de classification des occupants (OCS)



Le voyant PASSENGER AIR BAG OFF ① vous indique si l'airbag frontal du passager est désactivé.

- Tournez la clé en position **1** ou **2** dans le contacteur d'allumage ou appuyez 1 ou 2 fois sur la touche de démarrage et d'arrêt (véhicules équipés de la fonction KEYLESS-GO).

Le système effectue un autodiagnostic.

Le voyant PASSENGER AIR BAG OFF doit s'allumer pendant 6 secondes environ.

Le voyant PASSENGER AIR BAG OFF affiche ensuite le statut de l'airbag frontal du passager. Si le statut de l'airbag frontal du passager change pendant la marche, un message relatif à l'airbag peut s'afficher sur le combiné d'instruments (► page 217). Tenez toujours compte du voyant PASSENGER AIR BAG OFF lorsque le siège du passager est occupé.

Assurez-vous avant et pendant la marche que le statut de l'airbag frontal du passager est correct.

Si le voyant PASSENGER AIR BAG OFF

- **est allumé**, l'airbag frontal du passager est désactivé. Il ne se déclenchera pas en cas d'accident.
- **est éteint**, l'airbag frontal du passager est activé. Si les critères de déclenchement sont remplis, l'airbag frontal du passager se déclenchera en cas d'accident.

⚠ ATTENTION

Si le voyant PASSENGER AIRBAG OFF est allumé, c'est que l'airbag frontal du passager est désactivé. Il ne se déclenchera pas en cas d'accident et ne peut donc pas offrir la protection prévue. Une personne assise sur le siège du passager risque alors d'entrer en contact avec des parties de l'habitacle, par exemple, notamment si elle est trop près de la planche de bord. Il y a un risque de blessure accru, voire danger de mort.

Lorsque le siège du passager est occupé, assurez-vous toujours que

- la classification de la personne occupant le siège du passager est correcte et que l'airbag frontal du passager est désactivé ou activé en fonction de l'occupant du siège passager
- le siège du passager est reculé au maximum
- la personne est assise correctement

Vous devez vous assurer avant et pendant la marche que le statut de l'airbag frontal du passager est correct.

⚠ ATTENTION

Si vous installez un enfant dans un système de retenue pour enfants sur le siège du passager et que le voyant PASSENGER AIRBAG OFF est éteint, l'airbag frontal du passager peut se déclencher en cas d'accident. L'enfant risque d'être heurté par l'airbag. Il y a un risque de blessure accru, voire danger de mort.

Dans ce cas, assurez-vous toujours que l'airbag frontal du passager est désactivé. Le voyant PASSENGER AIRBAG OFF doit être allumé.

⚠ ATTENTION

Si vous installez un enfant dans un système de retenue pour enfants face à la route sur le siège du passager et que vous positionnez le siège du passager trop près de la planche de bord, en cas d'accident, l'enfant risque

- d'entrer en contact avec des parties de l'habitacle, par exemple, si le voyant PASSENGER AIRBAG OFF est allumé
- d'être heurté par l'airbag, si le voyant PASSENGER AIRBAG OFF est éteint

Il y a un risque de blessure accru, voire danger de mort.

Reculez toujours le siège du passager au maximum. Ce faisant, veillez toujours à ce que la sangle supérieure de la ceinture passe correctement du point de renvoi sur le véhicule en direction du guide de la ceinture diagonale sur le système de retenue pour enfants. La sangle supérieure de la ceinture doit passer vers l'avant du point de renvoi et vers le bas. Si nécessaire, réglez le point de renvoi de la ceinture et le siège du passager. Suivez toujours les instructions de montage du fabricant du système de retenue pour enfants.

Si l'OCS détecte que

- le siège du passager n'est pas occupé, le voyant PASSENGER AIR BAG OFF est allumé en permanence une fois l'autodiagnostic du système terminé. Cela indique que l'airbag frontal du passager est désactivé.
- le siège du passager est occupé par un enfant âgé de 12 mois maximum installé dans un système de retenue pour enfants standard, le voyant PASSENGER AIR BAG OFF est allumé en permanence une fois l'autodiagnostic du système terminé. Cela indique que l'airbag frontal du passager est désactivé.

Cependant, le voyant PASSENGER AIR BAG OFF peut s'éteindre une fois l'autodiagnostic du système terminé, même lorsqu'un enfant de 12 mois est installé dans un système de retenue pour enfants standard.

Cela indique que l'airbag frontal du passager est activé. Le résultat de la classification dépend, entre autres, du système de retenue pour enfants et de la taille de l'enfant. Dans ce cas, montez le système de retenue pour enfants sur un siège arrière approprié.

- le siège du passager est occupé par une personne de petite taille (un adolescent ou un adulte de taille inférieure à la moyenne), le voyant PASSENGER AIR BAG OFF s'allume en permanence ou s'éteint en fonction du résultat de la classification une fois l'autodiagnostic du système terminé.
 - Si le voyant PASSENGER AIR BAG OFF est éteint, reculez le siège du passager au maximum. Une personne de petite taille peut également s'asseoir sur un siège arrière.
 - Si le voyant PASSENGER AIR BAG OFF est allumé, une personne de petite taille ne doit pas utiliser le siège du passager.
- le siège du passager est occupé par un adulte ou une personne de taille correspondante, le voyant PASSENGER AIR BAG OFF s'éteint une fois l'autodiagnostic du système terminé. Cela indique que l'airbag frontal du passager est activé.

Lorsque des enfants prennent place à bord, respectez aussi impérativement les consignes de sécurité relatives au « Transport des enfants » (▷ page 70).

Si le voyant rouge d'alerte des systèmes de retenue  qui se trouve sur le combiné d'instruments et le voyant PASSENGER AIR BAG OFF sont allumés en même temps, c'est que l'OCS présente un défaut. Dans ce cas, l'airbag frontal du passager est désactivé et ne se déclenchera pas en cas d'accident. Faites contrôler le système dès que possible par des techniciens qualifiés. Adressez-vous à un point de service Mercedes-Benz. Faites réparer le siège du passager uniquement par un point de service Mercedes-Benz.

Si le siège du passager, sa housse ou son coussin sont endommagés, confiez les tra-

vaux nécessaires à un point de service Mercedes-Benz.

Pour des raisons de sécurité, Mercedes-Benz vous recommande d'utiliser uniquement les accessoires de siège agréés pour Mercedes-Benz.

Le déclenchement de l'airbag frontal du conducteur n'implique pas obligatoirement celui de l'airbag frontal du passager. Le système de classification des occupants (OCS) classe l'occupant du siège du passager. En fonction du résultat, l'airbag frontal du passager est activé ou désactivé.

Autodiagnostic du système

DANGER

Si le voyant PASSENGER AIRBAG OFF ne s'allume pas lors de l'autodiagnostic du système, le système est en panne. L'airbag frontal du passager risque de s'activer intempestivement ou, lors d'un accident avec forte décélération du véhicule, ne pas se déclencher du tout. Il y a risque de blessure, voire danger de mort !

Dans ce cas, personne ne doit utiliser le siège du passager. Ne montez pas de système de retenue pour enfants sur le siège du passager. Faites immédiatement contrôler et réparer le système de classification des occupants (OCS) par un atelier qualifié.

DANGER

Si le voyant PASSENGER AIRBAG OFF reste allumé une fois l'autodiagnostic du système terminé, c'est que l'airbag frontal du passager est désactivé. Il ne se déclenchera pas en cas d'accident. Dans ce cas, l'airbag frontal du passager ne peut pas offrir la protection prévue lorsqu'une personne se trouve sur le siège du passager, par exemple.

La personne risque alors d'entrer en contact avec des parties de l'habitacle par exemple, notamment si elle est trop près de la planche de bord. Il y a un risque de blessure accru, voire danger de mort.

Lorsque le siège du passager est occupé, assurez-vous toujours que

- la classification de la personne occupant le siège du passager est correcte et que l'airbag frontal du passager est désactivé ou activé en fonction de l'occupant
- la personne est assise correctement et a bouclé sa ceinture
- le siège du passager est reculé au maximum

Si le voyant PASSENGER AIRBAG OFF reste allumé à tort, personne ne doit utiliser le siège du passager. Ne montez pas de système de retenue pour enfants sur le siège du passager. Faites immédiatement contrôler et réparer le système de classification des occupants (OCS) par un atelier qualifié.

ATTENTION

La présence d'objets entre l'assise et le système de retenue pour enfants peut perturber le fonctionnement de l'OCS. Dans ce cas, l'airbag frontal du passager risque de ne pas fonctionner comme prévu. Il y a un risque de blessure accru, voire danger de mort.

Ne posez aucun objet entre l'assise et le système de retenue pour enfants. La surface d'appui du système de retenue utilisé doit reposer entièrement sur l'assise du siège du passager. Le dossier d'un système de retenue pour enfants face à la route doit être autant que possible appuyé entièrement contre le dossier du siège du passager. Suivez impérativement les instructions de montage du fabricant du système de retenue pour enfants.

Une fois l'autodiagnostic du système terminé, le voyant PASSENGER AIR BAG OFF affiche le statut de l'airbag frontal du passager (▷ page 63).

Vous trouverez de plus amples informations sur l'OCS sous « Problèmes relatifs au système de classification des occupants » (▷ page 66).

Problèmes relatifs au système de classification des occupants (OCS)

Tenez impérativement compte des remarques relatives à « Autodiagnostic du système » (▷ page 65).

Sécurité

Problèmes	Causes et conséquences possibles et ► Solutions
<p>Le voyant PASSENGER AIR BAG OFF s'allume et reste allumé alors que le siège du passager est occupé par un adulte ou une personne de taille correspondante.</p>	<p>La classification de la personne sur le siège du passager est fausse.</p> <ul style="list-style-type: none"> ► Assurez-vous que les conditions nécessaires à une classification correcte de la personne sur le siège du passager sont réunies. (▷ page 62). ► Si le voyant PASSENGER AIR BAG OFF reste allumé, personne ne doit utiliser le siège du passager. ► Faites immédiatement contrôler l'OCS par un point de service Mercedes-Benz.
<p>Le voyant PASSENGER AIR BAG OFF ne s'allume pas et/ou ne reste pas allumé.</p> <p>Le siège du passager</p> <ul style="list-style-type: none"> • est inoccupé • est soumis au poids d'un enfant âgé de 12 mois au maximum installé dans un système de retenue pour enfants 	<p>L'OCS est en panne.</p> <ul style="list-style-type: none"> ► Assurez-vous que rien ne se trouve entre le siège et le système de retenue pour enfants. ► Assurez-vous que la surface d'appui du système de retenue pour enfants utilisé repose entièrement sur le siège du passager sur lequel il est monté. Le dossier d'un système de retenue pour enfants face à la route doit être autant que possible appuyé entièrement contre le dossier du siège du passager. Si nécessaire, modifiez le réglage du siège du passager. ► Lors du montage du système de retenue pour enfants, veillez à ce que la ceinture de sécurité soit bien tendue. Ne tendez pas la ceinture de sécurité en réglant le siège du passager. La ceinture de sécurité et le système de retenue pour enfants risqueraient d'être trop tendus. ► Vérifiez que le système de retenue pour enfants est monté correctement. <p>Veillez à ce que l'appuie-tête n'exerce aucune contrainte sur le système de retenue pour enfants. Réglez si nécessaire l'appuie-tête en conséquence.</p> <ul style="list-style-type: none"> ► Assurez-vous qu'aucun objet n'exerce un poids supplémentaire sur le siège. ► Si le voyant PASSENGER AIR BAG OFF reste éteint, ne montez pas de système de retenue pour enfants sur le siège du passager. Dans ce cas, montez le système de retenue pour enfants sur un siège arrière approprié. ► Faites immédiatement contrôler l'OCS par un point de service Mercedes-Benz.

Déclenchement des rétracteurs de ceinture et des airbags

Consignes de sécurité importantes

ATTENTION

Après déclenchement de l'airbag, les composants de l'airbag sont brûlants. Il y a risque de blessure.

Ne touchez pas les composants de l'airbag. Faites immédiatement remplacer les airbags déclenchés par un atelier qualifié.

ATTENTION

Un airbag qui s'est déclenché n'offre plus de protection et n'est plus en mesure d'apporter la protection prévue en cas d'accident. Le risque de blessure augmente.

Faites remorquer le véhicule jusqu'à un atelier qualifié pour faire remplacer un airbag qui s'est déclenché.

Pour votre sécurité et celle des autres passagers, il est important de faire remplacer les airbags qui se sont déclenchés et de faire réparer les airbags défectueux. Cela permet de garantir que les airbags puissent assurer, si besoin est, leur fonction de protection supplémentaire en cas d'accident.

ATTENTION

Une fois qu'ils se sont déclenchés, les rétracteurs de ceinture pyrotechniques ne sont plus opérationnels et ne peuvent donc plus offrir la protection prévue. Il y a un risque de blessure accru, voire danger de mort.

Faites immédiatement remplacer les rétracteurs de ceinture pyrotechniques qui se sont déclenchés par un atelier qualifié.

La prétension de la ceinture de sécurité déclenchée par le système PRE-SAFE® en cas de situation critique s'effectue par l'intermédiaire d'un moteur électrique. Ce processus est réversible.

Le déclenchement d'un rétracteur de ceinture ou d'un airbag s'accompagne d'une détonation et d'un éventuel dégagement de

poussière. Le voyant d'alerte des systèmes de retenue  s'allume.

Cette détonation est, à de rares exceptions près, sans danger pour l'ouïe. Si la poussière qui se dégage n'est généralement pas nocive, elle est cependant susceptible de provoquer des difficultés respiratoires passagères chez les personnes sujettes à l'asthme ou à des troubles respiratoires. Si vous pouvez le faire sans danger, quittez immédiatement le véhicule ou ouvrez la vitre pour éviter des difficultés respiratoires.

Les airbags et les rétracteurs de ceinture pyrotechniques contiennent du perchlorate, lequel peut nécessiter un maniement spécial et des mesures de protection de l'environnement particulières. Tenez compte des directives nationales concernant l'élimination. En Californie, voir www.dtsc.ca.gov/HazardousWaste/Perchlorate/index.cfm.

Mode de fonctionnement

Lors d'une collision, le calculateur du système de retenue analyse, pendant la phase initiale de la collision, les données physiques importantes concernant la décélération ou l'accélération du véhicule, telles que

- la durée
- la direction
- l'intensité

En fonction du résultat de cette analyse, le calculateur du système de retenue active les rétracteurs de ceinture en cas de collision frontale ou arrière.

Un rétracteur de ceinture peut uniquement être activé lorsque

- le contact est mis
- les composants des systèmes de retenue sont opérationnels, voir « Voyant d'alerte des systèmes de retenue » (▷ page 53)
- la ceinture de sécurité du siège avant correspondant est bouclée

Les rétracteurs de ceinture des sièges arrière se déclenchent indépendamment de l'état de verrouillage des ceintures de sécurité.

Si le calculateur du système de retenue détecte une intensité de choc élevée, d'autres composants du système de retenue s'activent indépendamment les uns des autres dans certains cas de collision frontale :

- Airbags frontaux et airbag de genoux côté conducteur
- Airbags rideaux, s'ils peuvent offrir aux occupants une protection préventive supplémentaire, en plus de celle assurée par les ceintures de sécurité

En fonction de la présence ou non d'une personne sur le siège passager, l'airbag du passager est activé ou désactivé. L'airbag frontal du passager peut uniquement se déclencher en cas d'accident si le voyant PASSENGER AIR BAG OFF est éteint. Tenez compte des informations relatives au voyant PASSENGER AIR BAG OFF (▷ page 53).

Votre véhicule est équipé d'airbags frontaux à 2 seuils de déclenchement. L'airbag frontal se remplit, lorsque le 1er seuil de déclenchement est atteint, de gaz et réduit ainsi le risque de blessure. Si le 2e seuil de déclenchement est atteint quelques millisecondes plus tard, l'airbag frontal se remplit de la quantité maximale de gaz.

La détection des seuils de déclenchement des rétracteurs de ceinture et des airbags passe par l'évaluation de l'importance de la décélération et de l'accélération subies par différentes zones du véhicule. Cette flexibilité permet d'agir par anticipation. Le déclenchement doit en effet intervenir pendant la phase initiale de la collision.

La décélération ou l'accélération du véhicule et la direction de la force dépendent principalement de

- la répartition des forces lors de la collision
- l'angle du choc

- la capacité de déformation du véhicule
- la nature de l'objet avec lequel le véhicule est entré en collision

Les facteurs qui ne sont visibles ou mesurables qu'après la collision ne jouent pas un rôle décisif dans le déclenchement de l'airbag. Ils ne donnent pas non plus d'information à ce sujet.

Le véhicule peut se déformer de manière importante sans qu'un airbag ne se déclenche. C'est le cas lorsque l'impact touche uniquement des parties du véhicule relativement faciles à déformer et qu'une décélération élevée ne se produit pas. A l'inverse, un airbag peut se déclencher sans que le véhicule ne subisse de déformations importantes. C'est le cas par exemple lorsque l'impact touche des parties du véhicule très rigides comme les longerons et que la décélération résultante est suffisamment importante.

Lorsque le calculateur du système de retenue détecte une collision latérale ou un retournement, les composants correspondants des systèmes de retenue s'activent indépendamment les uns des autres en fonction de la nature de l'accident. Si, dans ce cas, une protection préventive supplémentaire peut être offerte aux occupants du véhicule, les rétracteurs de ceinture se déclenchent également.

- Airbags latéraux du côté où survient le choc, indépendamment des rétracteurs de ceinture et que les ceintures de sécurité du siège du conducteur et des sièges extérieurs de la 2e rangée soient bouclées ou non

L'airbag latéral côté passager avant se déclenche si les conditions suivantes sont remplies :

- le siège du passager est identifié par l'OCS comme étant occupé ou
- la ceinture de sécurité du siège du passager est bouclée
- Airbag rideau du côté où survient le choc, que les ceintures de sécurité soient bouclées ou non et indépendamment du fait

que le siège du passager soit occupé ou non

- Airbags rideaux côté conducteur et côté passager dans certains cas de retournement, s'ils peuvent offrir aux occupants une protection préventive supplémentaire, en plus de celle assurée par les ceintures de sécurité

i Tous les airbags ne se déclenchent pas non plus en cas d'accident. Les différents systèmes d'airbags fonctionnent indépendamment les uns des autres.

Les systèmes d'airbags se déclenchent en fonction de la gravité de l'accident qui est déterminée au préalable en fonction notamment des critères suivants : importance de la décélération ou de l'accélération du véhicule et nature de l'accident, à savoir

- collision frontale
- collision latérale
- retournement du véhicule

PRE-SAFE® (protection préventive des occupants)

Introduction

Le système PRE-SAFE® prend certaines mesures préventives pour protéger les occupants du véhicule lors des situations critiques.

Consignes de sécurité importantes

! Assurez-vous que le plancher devant et derrière les sièges n'est pas encombré par des objets. Les sièges et/ou les objets risquent d'être endommagés lors de l'activation du système PRE-SAFE®.

Bien que votre véhicule soit équipé du système PRE-SAFE®, le risque de blessure en cas d'accident ne peut pas être exclu. Adaptez toujours votre style de conduite aux conditions routières et météorologiques du moment et maintenez une distance de sécu-

rité suffisante. Soyez très attentif en conduisant.

Fonction

Le système PRE-SAFE® intervient

- dans les situations de freinage d'urgence, par exemple lorsque le BAS est activé
- lorsque les limites physiques sont transgressées dans les situations critiques du point de vue dynamique de marche (sous-virage ou survirage du véhicule)
- Dans le cas des véhicules équipés du Pack d'assistance active à la conduite : lorsque le BAS PLUS intervient fortement ou que le système de capteurs radar détecte dans certaines situations un risque de collision imminent.

En fonction de la situation critique détectée, le système PRE-SAFE® prend les mesures suivantes :

- Prétension des ceintures de sécurité avant.
- Si le véhicule dérape : fermeture du toit ouvrant et des vitres latérales en les laissant très légèrement entrouverts. Le toit ouvrant panoramique se ferme complètement.
- Dans le cas des véhicules équipés de la fonction Mémoires : réglage d'une meilleure position assise si le siège du passager ne procure pas une position favorable.
- Dans le cas des véhicules équipés de sièges multicontours : augmentation de la pression de gonflage des joues des dossiers.

Lorsque la situation critique est passée sans qu'un accident ait eu lieu, le système PRE-SAFE® annule la prétension des ceintures de sécurité. Sur les véhicules équipés de sièges multicontours, la pression de gonflage des joues des sièges diminue. Vous pouvez alors annuler les réglages que le système PRE-SAFE® a effectués.

Si la tension exercée par la ceinture ne diminue pas :

- ▶ Inclinez légèrement le dossier ou reculez légèrement le siège lorsque le véhicule est à l'arrêt.

La prétension de la ceinture diminue et la ceinture se débloque.

L'ajustement des ceintures de sécurité est une fonction confort intégrée au système PRE-SAFE®. Vous trouverez des informations relatives à la fonction confort sous « Ajustement des ceintures de sécurité » (▷ page 58).

Mesures automatiques après un accident

Immédiatement après un accident, en fonction du type et de la gravité du choc, les mesures suivantes sont mises en œuvre :

- Allumage des feux de détresse
- Allumage de l'éclairage de secours
- Déverrouillage des portes du véhicule
- Abaissement des vitres latérales avant
- Véhicules équipés de la fonction Mémoires : relèvement du volant à réglage électrique
- Arrêt du moteur
- Véhicules équipés du système mbrace : appel d'urgence automatique

Transport des enfants

Consignes de sécurité importantes

Les statistiques des accidents montrent que les enfants sont plus en sécurité sur les sièges arrière que sur les sièges avant. C'est pourquoi Mercedes-Benz vous recommande vivement de monter le système de retenue pour enfants de préférence sur un siège arrière. L'enfant y est généralement mieux protégé.

Lorsqu'un enfant âgé de moins de 12 ans et mesurant moins de 5 ft (1,50 m) prend place à bord,

- veillez à ce qu'il soit protégé par un système de retenue pour enfants approprié aux véhicules Mercedes-Benz. Le système de retenue pour enfants doit être adapté à sa taille, à son poids et à son âge.
- respectez impérativement les instructions et les consignes de sécurité figurant dans cette section ainsi que les instructions de montage du fabricant du système de retenue pour enfants.
- respectez impérativement les instructions et les consignes de sécurité relatives au « Système de classification des occupants (OCS) » (▷ page 62)

⚠ ATTENTION

Si vous laissez des enfants sans surveillance à l'intérieur du véhicule, ils pourraient mettre le véhicule en mouvement, par exemple en

- desserrant le frein de stationnement
- désengageant la position de stationnement **P** (véhicules équipés d'une boîte de vitesses automatique)
- démarrant le moteur

Ils pourraient en outre utiliser les équipements du véhicule et se coincer. Il y a risque d'accident et de blessure.

Lorsque vous quittez le véhicule, prenez toujours la clé avec vous et verrouillez le véhicule. Ne laissez jamais des enfants sans surveillance à l'intérieur du véhicule.

⚠ ATTENTION

Des personnes, notamment des enfants, risquent d'être gravement, voire mortellement blessés si elles sont exposées trop longtemps à une chaleur intense ou si elles sont exposées au froid. Ne laissez jamais des personnes, notamment des enfants, sans surveillance à l'intérieur du véhicule.

⚠ ATTENTION

Si le système de retenue pour enfants est exposé directement au soleil, des parties de ce dernier pourraient devenir très chaudes. Les enfants risquent de se blesser, notamment au contact des pièces métalliques du système de retenue pour enfants. Il y a un risque de blessure !

Lorsque vous quittez le véhicule avec votre enfant, veillez toujours à ne pas exposer le système de retenue pour enfants au rayonnement solaire direct. Protégez-le, par exemple, avec une couverture. Si le système de retenue pour enfants a été exposé au rayonnement solaire direct, laissez-le refroidir avant d'y installer votre enfant. Ne laissez jamais des enfants sans surveillance à l'intérieur du véhicule.

Assurez-vous toujours que tous les occupants du véhicule ont bouclé correctement leur ceinture et sont bien assis. Cela vaut en particulier pour les enfants.

Tenez compte des consignes de sécurité relatives aux ceintures de sécurité (▷ page 55) et des remarques concernant leur utilisation correcte (▷ page 56).

Dans le cas des enfants dont le poids est supérieur à 41 lb (18 kg) ou dont la taille est inférieure à celle permettant le positionnement correct de la ceinture de sécurité à 3 points sans l'aide d'une rehausse de siège, une rehausse de siège est éventuellement nécessaire pour atteindre la position correcte de la ceinture de sécurité.

Sécurité pour siège-enfant**⚠ ATTENTION**

Si la ceinture de sécurité est débouclée pendant la marche, le système de retenue pour enfants n'est plus fixé correctement. La sécurité pour siège-enfant est désactivée et la ceinture de sécurité se réenroule légèrement de manière automatique. Il n'est alors pas possible de reboucler la ceinture de sécurité

immédiatement. Il y a un risque de blessure accru, voire danger de mort.

Arrêtez-vous immédiatement en tenant compte des conditions de circulation. Réactivez la sécurité pour siège-enfant et fixez correctement le système de retenue pour enfants.

Toutes les ceintures de sécurité du véhicule, à l'exception de celle du conducteur, sont équipées d'une sécurité pour siège-enfant. La sécurité pour siège-enfant activée veille à ce que la ceinture de sécurité ne se relâche pas une fois le système de retenue pour enfants fixé.

Pose du système de retenue pour enfants :

- ▶ Suivez impérativement les instructions de montage du fabricant du système de retenue pour enfants.
- ▶ Tirez la ceinture de sécurité sans à-coups hors du point de renvoi.
- ▶ Encliquez la languette dans la boucle.

Activation de la sécurité pour siège-enfant :

- ▶ Tirez la ceinture de sécurité complètement et laissez-la se réenrouler automatiquement. L'enroulement de la ceinture de sécurité fait un bruit de cliquet. La sécurité pour siège-enfant est activée.
- ▶ Appuyez sur le système de retenue pour enfants afin que la ceinture de sécurité soit bien tendue et qu'elle ne se relâche pas.

Dépose du système de retenue pour enfants / désactivation de la sécurité pour siège-enfant :

- ▶ Suivez impérativement les instructions de montage du fabricant du système de retenue pour enfants.
- ▶ Appuyez sur la touche de débouclage de la boucle, maintenez la languette et ramenez-la en direction du point de renvoi de la ceinture de sécurité. La sécurité pour siège-enfant est désactivée.

Systèmes de retenue pour enfants

L'utilisation de ceintures de sécurité et de systèmes de retenue pour enfants est prescrite par la loi dans

- les 50 Etats
- les territoires américains non incorporés
- le District de Columbia
- toutes les provinces du Canada

Si vous montez un système de retenue pour enfants dos à la route sur la place centrale arrière, l'accoudeur arrière doit être relevé jusqu'en butée.

Pour de plus amples informations sur les systèmes de retenue pour enfants appropriés, adressez-vous à un point de service Mercedes-Benz.

ATTENTION

Si le système de retenue pour enfants est mal monté sur le siège prévu à cet effet, il ne peut plus offrir la protection prévue. En cas d'accident, de coup de frein brutal ou de changement brusque de direction, l'enfant ne peut pas être retenu. Il y a risque de blessure, voire danger de mort.

Suivez impérativement les instructions de montage du fabricant et tenez également compte du domaine d'application du système de retenue pour enfants. Assurez-vous que toute la surface d'appui du système de retenue utilisé repose sur le siège sur lequel il est monté. Ne placez en aucun cas des objets (des coussins, par exemple) sous ou derrière le système de retenue pour enfants. N'utilisez pas de système de retenue pour enfants sans la housse d'origine prévue. Remplacez les housses usagées uniquement par des housses d'origine.

ATTENTION

Si le système de retenue pour enfants est mal monté ou s'il n'est pas fixé, il peut se détacher en cas d'accident, de coup de frein brutal ou de changement brusque de direction. Le système de retenue pour enfants risque d'être projeté dans l'habitacle et de heurter les

occupants du véhicule. Il y a un risque de blessure accru, voire danger de mort.

Montez toujours les systèmes de retenue pour enfants correctement, même ceux qui ne sont pas utilisés. Suivez impérativement les instructions de montage du fabricant du système de retenue pour enfants.

Vous trouverez de plus amples informations sur la manière de ranger des objets, des bagages ou le chargement en toute sécurité sous « Directives de chargement » ([▷ page 268](#)).

ATTENTION

Les systèmes de retenue pour enfants et leur système de fixation qui sont endommagés ou qui ont été sollicités lors d'un accident ne peuvent pas offrir la protection prévue. En cas d'accident, de coup de frein brutal ou de changement brusque de direction, l'enfant ne peut pas être retenu. Il y a risque de blessure, voire danger de mort.

Si les systèmes de retenue pour enfants sont endommagés ou s'ils ont été sollicités lors d'un accident, remplacez-les immédiatement. Faites contrôler les systèmes de fixation des systèmes de retenue pour enfants par un atelier qualifié avant de monter un système de retenue pour enfants.

Si vous devez absolument installer un enfant sur le siège du passager, tenez impérativement compte des remarques relatives au « Système de classification des occupants (OCS) » ([▷ page 62](#)). Vous y trouverez également des informations sur la désactivation de l'airbag frontal du passager.

Tous les systèmes de retenue pour enfants doivent être conformes aux standards suivants :

- Normes de sécurité américaines 213 et 225 (U.S. Federal Motor Vehicle Safety Standards)
- Normes de sécurité canadiennes 213 et 210.2 (Canadian Motor Vehicle Safety Standards)

Vous trouverez une attestation de conformité du système de retenue pour enfants à ces standards sur l'étiquette de rappel située sur le système de retenue. Cette attestation figure également dans les instructions de montage livrées avec le système de retenue pour enfants.

Tenez compte des étiquettes d'avertissement qui sont apposées dans l'habitacle du véhicule et sur le système de retenue pour enfants.

Systèmes de fixation ISOFIX pour siège-enfant

⚠ ATTENTION

Les systèmes de retenue pour enfants ISOFIX n'offrent pas une protection suffisante dans le cas des enfants dont le poids est supérieur à 48 lb (22 kg) qui sont attachés avec la ceinture de sécurité intégrée au système de retenue pour enfants. En cas d'accident par exemple, l'enfant ne peut pas être retenu. Il y a un risque de blessure accru, voire danger de mort.

Si le poids de l'enfant est supérieur à 48 lb (22 kg), utilisez uniquement des systèmes de retenue pour enfants ISOFIX avec lesquels l'enfant est attaché avec la ceinture de sécurité du siège du véhicule. Fixez également le système de retenue pour enfants avec la sangle TopTether (si disponible).

Suivez impérativement les instructions de montage et la notice d'utilisation du fabricant du système de retenue pour enfants utilisé.

Assurez-vous impérativement avant chaque trajet que le système de retenue pour enfants ISOFIX est correctement verrouillé dans les 2 étriers de fixation ISOFIX.

Pour que le système de retenue pour enfants ISOFIX puisse offrir la protection prévue, le dossier du siège extérieur correspondant de la 2e rangée doit être complètement à la verticale.

❗ Lors de l'installation d'un siège d'enfants, s'assurer que la ceinture de sécurité pour le siège central ne soit pas coincée. Autrement, la ceinture de sécurité pourrait être endommagée.

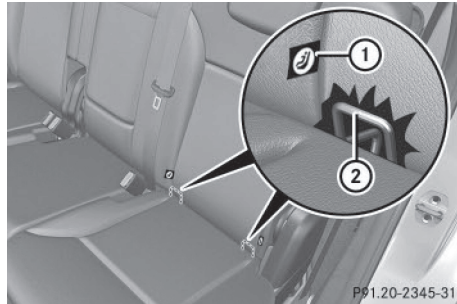

Etriers de fixation ISOFIX des sièges extérieurs de la 2e rangée

La marque ① indique l'emplacement des étriers de fixation ISOFIX ②.

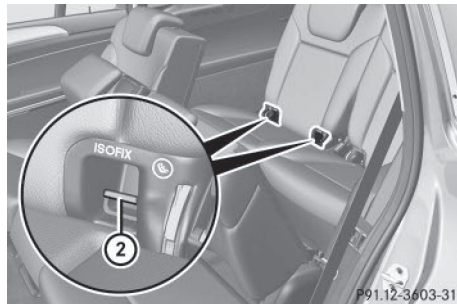

Etriers de fixation ISOFIX des sièges de la 3e rangée

Des étriers de fixation ISOFIX ② pour 2 systèmes de retenue pour enfants ISOFIX se trouvent à gauche et à droite

- sur le dossier des sièges extérieurs de la 2e rangée
- sur le dossier des sièges de la 3e rangée

Avant de monter un système de retenue pour enfants ISOFIX au niveau de la 2e rangée :

- ▶ Redressez complètement le dossier des sièges de la 2e rangée (▷ page 115).
- ▶ Montez le système de retenue pour enfants ISOFIX sur les 2 étriers de fixation ISOFIX ②.

ISOFIX est un système de fixation normalisé pour la mise en place des systèmes de retenue spéciaux pour enfants sur les sièges arrière.

Montez des systèmes de retenue pour enfants sans système de fixation ISOFIX en utilisant les ceintures de sécurité du véhicule. Ce faisant, suivez impérativement les instructions de montage et la notice d'utilisation du fabricant du système de retenue pour enfants utilisé.

Top Tether

Introduction

Le dispositif Top Tether permet de créer une liaison supplémentaire entre le système de retenue pour enfants fixé avec le système ISOFIX et le siège arrière. Il permet ainsi de réduire encore davantage le risque de blessure. Si le système de retenue pour enfants est équipé d'une sangle Top Tether, vous devriez toujours l'utiliser.

Consignes de sécurité importantes

ATTENTION

Si les sièges arrière ou les dossiers des sièges arrière ne sont pas verrouillés, ils risquent de basculer vers l'avant en cas d'accident, de freinage ou de changement brusque de direction. Les systèmes de retenue pour enfants ne peuvent alors plus apporter la protection prévue. En outre, si les sièges arrière ou les dossiers des sièges arrière ne sont pas verrouillés, ils peuvent provoquer des blessures supplémentaires, par exemple en cas d'accident. Il y a un risque de blessure accru, voire danger de mort.

Verrouillez toujours les sièges arrière et les dossiers des sièges arrière après le montage des sangles Top Tether. Tenez impérativement compte des indicateurs de verrouillage. Redressez les dossiers des sièges arrière.

Si les dossiers de la banquette arrière ne sont pas tous verrouillés, un message apparaît sur le visuel multifonction du combiné d'instruments.

Points d'ancrage Top Tether

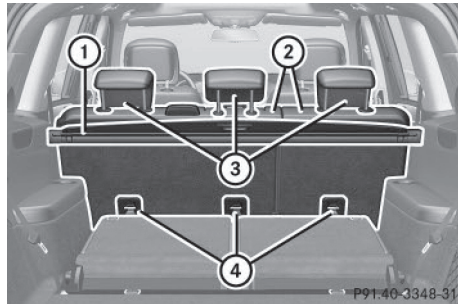

Les points d'ancrage Top Tether de la 2e rangée de sièges sont montés au dos des dossiers arrière. Pour les sièges de la 3e rangée, utilisez les anneaux d'arrimage qui se trouvent sur le plancher du compartiment de chargement.

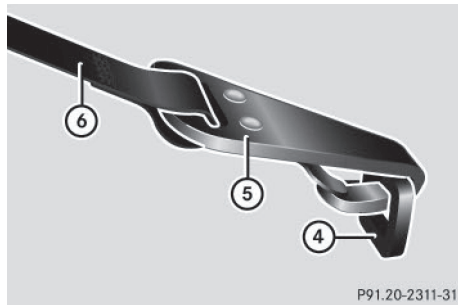

- ▶ Tirez l'appuie-tête ③ vers le haut.
- ▶ Montez le système de retenue pour enfants ISOFIX avec le dispositif Top Tether. Pour cela, suivez impérativement les instructions de montage du fabricant du système de retenue pour enfants.
- ▶ Passez la sangle Top Tether ⑥ sous l'appuie-tête ③ entre les 2 tiges de guidage.
- ▶ Faites passer la sangle Top Tether ⑥ entre le couvre-bagages ① et le dossier ② de la banquette arrière et amenez-la vers le bas.

- ▶ Accrochez le crochet Top Tether ⑤ de la sangle Top Tether ⑥ au point d'ancrage Top Tether ④.
- Veillez à ce que
- le crochet Top Tether ⑤ soit accroché au point d'ancrage Top Tether ④ comme indiqué sur l'illustration
 - la sangle Top Tether ⑥ ne soit pas vrillée
 - la sangle Top Tether ⑥ passe entre le dossier arrière ② et le couvre-bagages ①, si le couvre-bagages ① est monté
 - la sangle Top Tether ⑥ passe entre le dossier arrière ② et le filet de protection, si le filet de protection est monté
- ▶ Tendez la sangle Top Tether ⑥. Pour cela, suivez impérativement les instructions de montage du fabricant du système de retenue pour enfants.
 - ▶ Si nécessaire, réglez l'appuie-tête ③ un peu plus bas (▷ page 115). Veillez à ce que la sangle Top Tether ⑥ puisse coulisser librement.

Système de retenue pour enfants sur le siège du passager

Remarques générales

Les statistiques des accidents montrent que les enfants sont plus en sécurité sur les sièges arrière que sur les sièges avant. Par conséquent, Mercedes-Benz vous recommande vivement de monter le système de retenue pour enfants de préférence sur un siège arrière.

Si vous devez absolument installer un enfant dans un système de retenue pour enfants sur le siège du passager, tenez impérativement compte des instructions et des consignes de sécurité relatives au « Système de classification des occupants (OCS) » (▷ page 62).

Vous évitez ainsi les risques dus à

- une classification fautive de l'occupant du siège du passager
- la désactivation intempestive de l'airbag frontal du passager
- un mauvais positionnement du système de retenue pour enfants, par exemple trop près de la planche de bord

Système de retenue pour enfants dos à la route

Si vous devez absolument installer un enfant dans un système de retenue pour enfants dos à la route sur le siège du passager, vous devez toujours vous assurer que l'airbag frontal du passager est désactivé. L'airbag frontal du passager n'est désactivé que si le voyant PASSENGER AIR BAG OFF est allumé en permanence (▷ page 53).

Suivez toujours les instructions de montage ainsi que la notice d'utilisation du fabricant du système de retenue pour enfants.

Système de retenue pour enfants face à la route

Si vous devez absolument installer un enfant dans un système de retenue pour enfants face à la route sur le siège du passager, reculez toujours le siège du passager au maximum. La surface d'appui du système de retenue utilisé doit reposer entièrement sur l'assise du siège du passager. Le dossier d'un système de retenue pour enfants doit être autant que possible appuyé entièrement contre le dossier du siège du passager. Le système de retenue pour enfants ne doit pas heurter le toit ni être soumis à une pression exercée par l'appuie-tête. Veillez pour cela à adapter l'inclinaison du dossier et le réglage de l'appuie-tête en conséquence. Ce faisant, veillez toujours à ce que la sangle supérieure de la ceinture passe correctement du point de renvoi sur le véhicule en direction du guide de la ceinture diagonale sur le système de retenue pour enfants. La sangle supérieure de la ceinture doit passer vers l'avant du point de

renvoi et vers le bas. Si nécessaire, réglez le point de renvoi de la ceinture et le siège du passager.

Suivez toujours les instructions de montage ainsi que la notice d'utilisation du fabricant du système de retenue pour enfants.

Sécurités enfants

Consignes de sécurité importantes

⚠ ATTENTION

Lorsque des enfants prennent place à bord, ils peuvent

- ouvrir les portes et mettre en danger d'autres personnes ou usagers
- descendre du véhicule et se faire renverser
- utiliser les équipements du véhicule et se coincer, par exemple

Il y a risque d'accident et de blessure.

Activez toujours les sécurités enfants présentes dans le véhicule lorsque des enfants prennent place à bord. Lorsque vous quittez le véhicule, prenez toujours la clé avec vous et verrouillez le véhicule. Ne laissez jamais des enfants sans surveillance à l'intérieur du véhicule.

Sécurité enfants au niveau

- des portes arrière (> page 76)
- des vitres latérales arrière (> page 77)

⚠ ATTENTION

Si vous laissez des enfants sans surveillance à l'intérieur du véhicule, ils pourraient mettre le véhicule en mouvement, par exemple en

- desserrant le frein de stationnement
- désengageant la position de stationnement **P** (véhicules équipés d'une boîte de vitesses automatique)
- démarrant le moteur

Ils pourraient en outre utiliser les équipements du véhicule et se coincer. Il y a risque d'accident et de blessure.

Lorsque vous quittez le véhicule, prenez toujours la clé avec vous et verrouillez le véhicule. Ne laissez jamais des enfants sans surveillance à l'intérieur du véhicule.

⚠ ATTENTION

Des personnes, notamment des enfants, risquent d'être gravement, voire mortellement blessés si elles sont exposées trop longtemps à une chaleur intense ou si elles sont exposées au froid. Ne laissez jamais des personnes, notamment des enfants, sans surveillance à l'intérieur du véhicule.

⚠ ATTENTION

Si le système de retenue pour enfants est exposé directement au soleil, des parties de ce dernier pourraient devenir très chaudes. Les enfants risquent de se blesser, notamment au contact des pièces métalliques du système de retenue pour enfants. Il y a risque de blessure!

Lorsque vous quittez le véhicule avec votre enfant, veillez toujours à ne pas exposer le système de retenue pour enfants au rayonnement solaire direct. Protégez-le, par exemple, avec une couverture. Si le système de retenue pour enfants a été exposé au rayonnement solaire direct, laissez-le refroidir avant d'y installer votre enfant. Ne laissez jamais des enfants sans surveillance à l'intérieur du véhicule.

Sécurité enfants au niveau des portes arrière

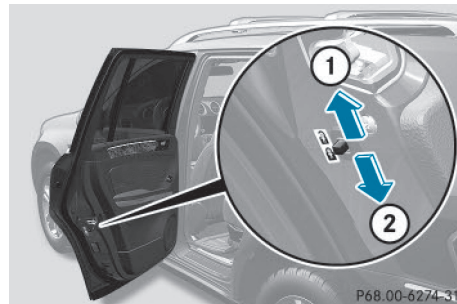

P68.00-6274-31

La sécurité enfants au niveau des portes arrière permet de condamner chaque porte séparément. Une porte condamnée ne peut pas être ouverte de l'intérieur. Vous pouvez ouvrir la porte de l'extérieur si le véhicule est déverrouillé.

- ▶ **Activation de la sécurité:** poussez le levier de condamnation vers le haut (flèche ①).
- ▶ Contrôlez le fonctionnement de la sécurité enfants.
- ▶ **Désactivation de la sécurité:** poussez le levier de condamnation vers le bas (flèche ②).

Sécurité enfants au niveau des vitres latérales arrière

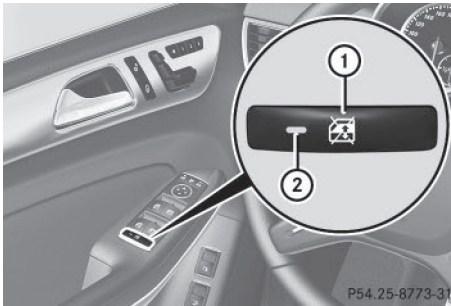

- ▶ **Activation et désactivation de la sécurité:** appuyez sur la touche ①. Lorsque le voyant ② est allumé, les contacteurs arrière des vitres latérales arrière sont condamnés. Vous ne pouvez commander les vitres latérales arrière que par l'intermédiaire des contacteurs qui se trouvent sur la porte du conducteur. Lorsque le voyant ② est éteint, vous pouvez commander les vitres latérales par l'intermédiaire des contacteurs qui se trouvent à l'arrière.

Transport des animaux domestiques

⚠ ATTENTION

Si vous laissez des animaux sans surveillance ou sans les protéger à l'intérieur du véhicule, ils risquent d'appuyer sur des touches ou des contacteurs, par exemple.

Ils risquent alors

- d'activer les équipements du véhicule et, par exemple, de se coincer
- de mettre en marche ou d'arrêter des systèmes et de mettre ainsi en danger d'autres usagers

Si les animaux ne sont pas protégés, ils risquent en outre, en cas d'accident, de changement brusque de direction ou de coup de frein brutal, d'être projetés à l'intérieur du véhicule et de blesser les occupants. Il y a risque d'accident et de blessure.

Ne laissez jamais des animaux sans surveillance à l'intérieur du véhicule. Protégez correctement les animaux pendant la marche, par exemple avec une cage de transport pour animaux adaptés.

Systèmes de sécurité active

Vue d'ensemble des systèmes de sécurité active

Cette section vous donne des informations sur les systèmes de sécurité active suivants :

- ABS (système antiblocage de roues) (▷ page 78)
- BAS (freinage d'urgence assisté) (▷ page 79)
- BAS PLUS (freinage d'urgence assisté PLUS) (▷ page 79)
- COLLISION PREVENTION ASSIST (avertisseur de distance et freinage d'urgence assisté adaptatif) (▷ page 80)
- ESP® (régulation du comportement dynamique) (▷ page 84)

- EBD (répartiteur électronique de freinage) (▷ page 86)
- ADAPTIVE BRAKE (▷ page 86)
- Frein PRE-SAFE® (▷ page 87)
- Direction active STEER CONTROL (▷ page 88)

Consignes de sécurité importantes

Les systèmes de sécurité active ne sont pas en mesure de diminuer le risque d'accident résultant d'une conduite inadaptée ou inattentive ni d'annuler les lois de la physique. Les systèmes de sécurité active sont uniquement des systèmes d'aide à la conduite. C'est vous qui êtes responsable de la distance de sécurité à respecter, de la vitesse du véhicule et de l'opportunité de son freinage. Adaptez toujours votre style de conduite aux conditions routières et météorologiques du moment et maintenez une distance de sécurité suffisante. Soyez très attentif en conduisant.

- ❗ L'efficacité maximale des systèmes de sécurité décrits ne peut être obtenue qu'avec un contact optimal entre les pneus et la chaussée. Tenez compte en particulier des remarques sur les pneus, la profondeur minimale recommandée des sculptures, etc. qui figurent dans le chapitre « Jantes et pneumatiques » (▷ page 318).

Lorsque les conditions de circulation sont hivernales, montez des pneus hiver (M+S) et, si nécessaire, des chaînes neige. C'est le seul moyen de bénéficier de l'efficacité maximale des systèmes de sécurité active décrits dans cette section.

ABS (système antiblocage de roues)

Informations générales

L'ABS régule la pression de freinage de manière à empêcher le blocage des roues. Le véhicule conserve ainsi toute sa manœuvrabilité au freinage.

Le voyant d'alerte ABS  qui se trouve sur le combiné d'instruments s'allume au moment où vous mettez le contact. Il s'éteint dès que le moteur tourne.

Consignes de sécurité importantes

- ❗ Tenez compte de la section « Consignes de sécurité importantes » (▷ page 78).

⚠ ATTENTION

Lorsque l'ABS est en panne, les roues peuvent se bloquer lors du freinage. La manœuvrabilité et le comportement au freinage du véhicule sont alors fortement compromis. En outre, d'autres systèmes de sécurité active sont désactivés. Le risque d'accident et de blessure augmente alors considérablement. Continuez de rouler, mais avec prudence. Faites immédiatement contrôler l'ABS par un atelier qualifié.

Si l'ABS présente un défaut, d'autres systèmes s'arrêtent également de fonctionner, y compris les systèmes de sécurité active. Tenez compte des remarques relatives au voyant d'alerte ABS (▷ page 234) et aux messages qui peuvent s'afficher sur le combiné d'instruments (▷ page 218).

L'ABS agit indépendamment de l'état de la route à partir de 5 mph (8 km/h) environ. Sur route glissante, l'ABS déclenche déjà une intervention de freinage lorsque vous appuyez faiblement sur la pédale de frein.

Freins

- ▶ **Lorsque l'ABS régule la pression de freinage :** appuyez énergiquement sur la pédale de frein tant que la situation l'exige.
- ▶ **Freinage à fond :** appuyez à fond sur la pédale de frein.

Lorsque l'ABS entre en action lors d'un freinage, vous ressentez une pulsation au niveau de la pédale de frein.

La pulsation de la pédale de frein peut signaler des conditions routières dangereuses et

vous rappelle d'adopter une conduite particulièrement prudente.

ABS tout-terrain

Lorsque les programmes de conduite tout-terrain sont activés, un ABS spécialement adapté à la conduite en tout-terrain est automatiquement activé (▷ page 202).

Lorsque la vitesse est inférieure à 20 mph (30 km/h), les roues avant se bloquent de manière cyclique en cas de freinage. Les roues s'enfoncent ainsi mieux dans le sol, ce qui a pour effet de réduire la distance de freinage. Cette action diminue la manœuvrabilité du véhicule.

BAS (freinage d'urgence assisté)

Informations générales

Le BAS intervient dans les situations de freinage d'urgence. Si vous actionnez rapidement la pédale de frein, le BAS augmente automatiquement la force de freinage afin de réduire la distance de freinage.

Consignes de sécurité importantes

i Tenez compte de la section « Consignes de sécurité importantes » (▷ page 78).

ATTENTION

Si le BAS présente un défaut, la distance de freinage peut s'allonger dans les situations de freinage d'urgence. Il y a risque d'accident.

Dans les situations de freinage d'urgence, appuyez à fond sur la pédale de frein. L'ABS empêche de son côté le blocage des roues.

Freins

- ▶ Maintenez la pédale de frein enfoncée tant que la situation de freinage d'urgence l'exige.
L'ABS empêche de son côté le blocage des roues.

Lorsque vous relâchez la pédale, les freins fonctionnent de nouveau comme avant. Le BAS est désactivé.

BAS PLUS (freinage d'urgence assisté PLUS)

Informations générales

i Tenez compte de la section « Consignes de sécurité importantes » (▷ page 78).

Le BAS PLUS est uniquement disponible sur les véhicules équipés du DISTRONIC PLUS.

Pour que le BAS PLUS puisse intervenir, le système de capteurs radar doit être opérationnel.

Le BAS PLUS utilise le système de capteurs radar pour détecter les obstacles qui se trouvent depuis un certain temps sur votre trajectoire.

Lorsque le système de capteurs radar est en panne, le BAS PLUS n'est pas disponible. Le système de freinage continue de fonctionner avec l'assistance de freinage maximale et le BAS.

Le BAS PLUS vous aide à réduire le risque d'accident avec un véhicule et à minimiser les conséquences d'un accident. Si le BAS PLUS détecte un risque de collision, il vous assiste lors du freinage.

Consignes de sécurité importantes

ATTENTION

Le BAS PLUS n'est pas toujours en mesure de détecter les objets ni d'analyser avec précision les situations complexes.

Dans ce cas, le BAS PLUS peut

- intervenir à tort
- ne pas intervenir

Il y a risque d'accident.

Soyez toujours attentif aux conditions de circulation et prêt à freiner. Annulez l'intervention si la situation n'est pas critique.

⚠ ATTENTION

Le BAS PLUS ne tient pas compte

- des personnes et des animaux
- des véhicules qui circulent en sens inverse
- des véhicules circulant sur les voies transversales
- des virages

Par conséquent, le BAS PLUS ne peut pas toujours intervenir dans les situations critiques. Il y a risque d'accident.

Soyez toujours attentif aux conditions de circulation et prêt à freiner.

La détection peut être limitée en cas de chute de neige ou de forte pluie.

La détection par le système de capteurs radar est également limitée dans les cas suivants :

- lorsque les capteurs sont encrassés ou masqués
- en cas de perturbation par d'autres sources radar
- en cas de forte réflexion radar, par exemple dans les parkings couverts
- si le véhicule qui précède est de largeur réduite, par exemple une moto
- si le véhicule qui précède suit une trajectoire décalée par rapport au milieu de votre véhicule

Si l'avant du véhicule a été endommagé, faites contrôler le réglage et le fonctionnement des capteurs radar par un atelier qualifié. Cela vaut également pour les collisions à faible vitesse qui n'entraînent aucun dommage visible à l'avant du véhicule.

Fonction

Le BAS PLUS calcule la pression de freinage nécessaire pour éviter une collision si

- vous vous rapprochez d'un obstacle et que
- le BAS PLUS a détecté un risque de collision

Si vous roulez à moins de 20 mph (30 km/h) et que vous appuyez sur la pédale

de frein, le BAS PLUS est activé. L'augmentation de la pression de freinage a lieu au dernier moment.

Si vous roulez à plus de 20 mph (30 km/h) et que vous appuyez fermement sur la pédale de frein, le BAS PLUS augmente automatiquement la pression de freinage jusqu'à une valeur adaptée à la situation.

Le BAS PLUS vous aide à freiner dans les situations critiques lorsque le véhicule qui vous précède roule à une vitesse comprise entre 4 mph (7 km/h) et 155 mph (250 km/h).

Le BAS PLUS peut également réagir aux obstacles fixes jusqu'à une vitesse de 40 mph (70 km/h) environ. Les obstacles fixes sont par exemple des véhicules à l'arrêt ou en stationnement.

i Si le BAS PLUS sollicite une pression de freinage particulièrement élevée, des mesures préventives de protection des occupants (PRE-SAFE®) sont également déclenchées.

► Maintenez la pédale de frein enfoncée tant que la situation de freinage d'urgence l'exige.
L'ABS empêche de son côté le blocage des roues.

Le BAS PLUS est désactivé et les freins fonctionnent de nouveau comme d'habitude lorsque

- vous relâchez la pédale de frein
- tout risque de collision est écarté
- plus aucun obstacle n'est détecté sur votre trajectoire

Si vous avez activé le DSR (▷ page 201), le BAS PLUS est également désactivé.

COLLISION PREVENTION ASSIST**Remarques générales**

Le COLLISION PREVENTION ASSIST comprend l'avertisseur de distance et le freinage

d'urgence assisté adaptatif, décrits dans les sections suivantes.

Avertisseur de distance

Consignes de sécurité importantes

i Tenez compte de la section « Consignes de sécurité importantes » (> page 78).

ATTENTION

L'avertisseur de distance ne tient pas compte

- des personnes et des animaux
- des véhicules qui circulent en sens inverse
- des véhicules circulant sur les voies transversales
- des virages

Par conséquent, l'avertisseur de distance ne peut pas toujours vous avertir dans les situations critiques. Il y a un risque d'accident.

Soyez toujours attentif aux conditions de circulation et prêt à freiner.

ATTENTION

L'avertisseur de distance n'est pas toujours en mesure de détecter les objets ni d'analyser avec précision les situations complexes.

Dans ce cas, l'avertisseur de distance peut

- émettre une alerte à tort
- ne pas vous avertir

Il y a un risque d'accident.

Soyez toujours attentif aux conditions de circulation et ne vous fiez pas uniquement à l'avertisseur de distance.

Fonction

► **Activation et désactivation :** activez et désactivez l'avertisseur de distance par l'intermédiaire de l'ordinateur de bord (> page 216).

Lorsque l'avertisseur de distance est désactivé, le symbole  est affiché sur le graphique du système d'aide.

L'avertisseur de distance vous aide à réduire le risque de collision avec le véhicule qui précède ou à diminuer les conséquences d'une

éventuelle collision. Si l'avertisseur de distance détecte un risque de collision, vous êtes averti par un signal optique et sonore. Sans votre intervention, l'avertisseur de distance ne peut pas empêcher une collision.

L'avertisseur de distance donne l'alerte à partir de 4 mph (7 km/h) environ lorsque vous vous rapprochez très rapidement du véhicule qui vous précède. Dans ce cas, un signal d'alerte périodique retentit et le voyant d'alerte de distance  qui se trouve sur le combiné d'instruments s'allume.

► Freinez immédiatement afin d'augmenter la distance par rapport au véhicule qui précède.

ou

► Évitez l'obstacle, dans la mesure où vous pouvez le faire sans danger.

Dans les situations de circulation complexes, mais pas critiques, le système peut également émettre des alertes du fait de sa conception.

L'avertisseur de distance utilise le système de capteurs radar pour détecter les obstacles qui se trouvent depuis un certain temps sur votre trajectoire.

L'avertisseur de distance peut également réagir aux obstacles fixes (véhicules à l'arrêt ou en stationnement, par exemple) jusqu'à une vitesse de 40 mph (70 km/h) environ.

Si vous vous rapprochez d'un obstacle et que l'avertisseur de distance détecte un risque de collision, il vous avertit par un signal optique et sonore.

La détection peut notamment être limitée

- lorsque les capteurs sont encrassés ou masqués
- en cas de chute de neige ou de forte pluie
- en cas de perturbation par d'autres sources radar
- en cas de forte réflexion radar, par exemple dans les parkings couverts
- si le véhicule qui précède est de largeur réduite, par exemple une moto

- si le véhicule qui précède suit une trajectoire décalée par rapport au milieu de votre véhicule
- dans le cas de véhicules neufs ou lorsque des travaux de maintenance ont été effectués sur le système COLLISION PREVENTION ASSIST

Tenez compte des remarques qui figurent dans le chapitre « Consignes de rodage » (> page 140).

Si l'avant du véhicule a été endommagé, faites contrôler le réglage et le fonctionnement des capteurs radar par un atelier qualifié. Cela vaut également pour les collisions à faible vitesse qui n'entraînent aucun dommage visible à l'avant du véhicule.

Freinage d'urgence assisté adaptatif

- ❗ Tenez compte de la section « Consignes de sécurité importantes » (> page 78).

⚠ ATTENTION

Le freinage d'urgence assisté adaptatif n'est pas toujours en mesure de détecter les objets ni d'analyser avec précision les situations complexes.

Dans ce cas, le freinage d'urgence assisté adaptatif peut

- intervenir à tort
- ne pas intervenir

Il y a risque d'accident.

Soyez toujours attentif aux conditions de circulation et prêt à freiner. Annulez l'intervention si la situation n'est pas critique.

⚠ ATTENTION

Le freinage d'urgence assisté adaptatif ne tient pas compte

- des personnes et des animaux
- des véhicules qui circulent en sens inverse
- des véhicules circulant sur les voies transversales
- des obstacles fixes
- des virages

Par conséquent, le freinage d'urgence assisté adaptatif ne peut pas intervenir dans toutes les situations critiques. Il y a risque d'accident.

Soyez toujours attentif aux conditions de circulation et prêt à freiner.

Dans les situations de circulation complexes, mais pas critiques, le système peut également faire intervenir le freinage d'urgence assisté du fait de sa conception.

Le freinage d'urgence assisté adaptatif vous aide à freiner dans les situations critiques dès que la vitesse est supérieure à 4 mph (7 km/h) et utilise le système de capteurs radar pour évaluer les conditions de circulation.

Le freinage d'urgence assisté adaptatif utilise le système de capteurs radar pour détecter les obstacles qui se trouvent depuis un certain temps sur votre trajectoire.

Si vous vous rapprochez d'un obstacle et que le freinage d'urgence assisté adaptatif détecte un risque de collision, le freinage d'urgence assisté adaptatif calcule la pression de freinage nécessaire pour éviter une collision. Si vous appuyez fermement sur la pédale de frein, le freinage d'urgence assisté adaptatif augmente automatiquement la pression de freinage jusqu'à une valeur adaptée à la situation.

- Maintenez la pédale de frein enfoncée tant que la situation de freinage d'urgence l'exige.

L'ABS empêche de son côté le blocage des roues.

Les freins fonctionnent de nouveau comme d'habitude lorsque

- vous relâchez la pédale de frein
- tout risque de collision est écarté
- plus aucun obstacle n'est détecté sur votre trajectoire

Le freinage d'urgence assisté adaptatif est désactivé.

Véhicules équipés du système PRE-

SAFE® : si le freinage d'urgence assisté adaptatif sollicite une pression de freinage particulièrement élevée, des mesures préventives de protection des occupants (PRE-SAFE®) sont également déclenchées.

Le freinage d'urgence assisté adaptatif peut, jusqu'à une vitesse de 155 mph (250 km/h) environ, réagir aux objets qui ont été détectés au moins une fois comme étant en mouvement pendant l'intervalle d'observation. Le freinage d'urgence assisté adaptatif ne réagit pas aux obstacles fixes.

Lorsque le freinage d'urgence assisté adaptatif n'est pas disponible en raison d'une panne du système de capteurs radar, le système de freinage continue de fonctionner avec toute l'assistance de freinage normale et celle du BAS.

La détection peut notamment être limitée

- lorsque les capteurs sont encrassés ou masqués
- en cas de chute de neige ou de forte pluie
- en cas de perturbation par d'autres sources radar
- en cas de forte réflexion radar, par exemple dans les parkings couverts
- si le véhicule qui précède est de largeur réduite, par exemple une moto
- si le véhicule qui précède suit une trajectoire décalée par rapport au milieu de votre véhicule
- dans le cas de véhicules neufs ou lorsque des travaux de maintenance ont été effectués sur le système COLLISION PREVENTION ASSIST

Tenez compte des remarques qui figurent dans le chapitre « Consignes de rodage » (> page 140).

Si l'avant du véhicule a été endommagé, faites contrôler le réglage et le fonctionnement des capteurs radar par un atelier qualifié. Cela vaut également pour les collisions à faible vitesse qui n'entraînent aucun dommage visible à l'avant du véhicule.

ESP® (régulation du comportement dynamique)

Remarques générales

- i** Tenez compte de la section « Consignes de sécurité importantes » (> page 78).

L'ESP® contrôle la stabilité de la trajectoire et la motricité, c'est-à-dire la transmission de la force motrice des roues à la route.

Si l'ESP® détecte que le véhicule s'écarte de la direction souhaitée, il le stabilise grâce à un freinage ciblé d'une ou de plusieurs roues.

Afin de maintenir le véhicule sur la trajectoire souhaitée sans transgresser les lois de la physique, il limite également la puissance du moteur. L'ESP® vous aide à démarrer sur route mouillée ou glissante. L'ESP® peut également stabiliser le véhicule lors du freinage.

ETS/4-ETS (contrôle électronique de motricité)

- i** Tenez compte de la section « Consignes de sécurité importantes » (> page 78).

Le contrôle de motricité 4-ETS est une composante de l'ESP®.

Le contrôle de motricité freine chacune des roues motrices séparément lorsqu'elles patinent. Cela vous permet de démarrer ou d'accélérer sur sol glissant, par exemple sur une chaussée partiellement glissante. Par ailleurs, le système transmet un couple d'entraînement plus élevé à la roue ou aux roues qui adhèrent le plus.

Si vous désactivez l'ESP®, le contrôle de motricité reste activé.

Lorsque la situation de marche l'exige, activez les programmes de conduite tout-terrain (> page 202).

4-ETS tout-terrain (contrôle électronique de motricité)

Lorsque les programmes de conduite tout-terrain sont activés, un 4-ETS spécialement

adapté à la conduite en tout-terrain est automatiquement activé (▷ page 202).

Consignes de sécurité importantes

ATTENTION

Si l'ESP® est en panne, il ne peut pas stabiliser la trajectoire du véhicule. En outre, d'autres systèmes de sécurité active sont désactivés. Le risque de dérapage ou d'accident augmente.



Continuez de rouler, mais avec prudence. Faites contrôler l'ESP® par un atelier qualifié.

! Ne passez le véhicule sur un banc d'essai de freinage que pendant 10 secondes au maximum. Coupez le contact.

Sinon, le système de freinage pourrait être détruit par l'action entreprise par l'ESP®.

! Un contrôle de fonctionnement et de puissance peut uniquement être effectué sur un banc d'essai pour 2 essieux. Avant de faire passer le véhicule sur un banc d'essai de ce type, renseignez-vous d'abord auprès d'un atelier qualifié. Sinon, vous pourriez endommager la chaîne cinématique ou le système de freinage.

Si le voyant d'alerte  qui se trouve sur le combiné d'instruments est allumé alors que le moteur tourne, c'est que l'ESP® est désactivé.

Si les voyants d'alerte  et  sont allumés en permanence, c'est que l'ESP® n'est pas disponible en raison d'un défaut.

Tenez compte des remarques relatives aux voyants d'alerte (▷ page 238) et aux messages qui peuvent s'afficher sur le combiné d'instruments (▷ page 218).

i Montez uniquement des roues avec des pneus de dimensions recommandées. Sinon, l'ESP® ne peut pas fonctionner correctement.

Caractéristiques de l'ESP®

Informations générales

Si le voyant d'alerte ESP  s'éteint avant de prendre la route, c'est que l'ESP® est activé automatiquement.

Lorsque l'ESP® intervient, le voyant d'alerte ESP®  qui se trouve sur le combiné d'instruments clignote.

En cas d'intervention de l'ESP® :

- ▶ Ne désactivez en aucun cas l'ESP®.
- ▶ Au démarrage, appuyez juste ce qu'il faut sur la pédale d'accélérateur.
- ▶ Adaptez votre style de conduite aux conditions routières et météorologiques du moment.

Fonction ECO de démarrage et d'arrêt automatiques du moteur

La fonction ECO de démarrage et d'arrêt automatiques du moteur arrête automatiquement le moteur lorsque vous arrêtez le véhicule. Le véhicule redémarre par démarrage automatique du moteur. L'ESP® reste dans l'état dans lequel il se trouvait auparavant.

Exemple : si l'ESP® était désactivé avant l'arrêt automatique du moteur, il reste désactivé après le redémarrage automatique du moteur.

Désactivation et activation de l'ESP®

Consignes de sécurité importantes

i Tenez compte de la section « Consignes de sécurité importantes » (▷ page 78).

Vous pouvez sélectionner l'un des états suivants pour l'ESP® :

- ESP® activé
- ESP® désactivé

ATTENTION

Si vous désactivez l'ESP®, il ne peut pas stabiliser la trajectoire du véhicule. Le risque

d'accident et de blessure augmente alors considérablement.

Ne désactivez l'ESP® que tant que la situation correspond à l'une de celles décrites ci-dessous.

Il peut être préférable de désactiver l'ESP® pour rouler



- avec des chaînes neige
- en neige profonde
- sur le sable ou le gravier

i Activez l'ESP® dès que la situation ne correspond plus à l'une de celles décrites ci-dessus. Sinon, l'ESP® ne peut pas stabiliser la trajectoire du véhicule lorsque celui-ci a tendance à dérapé ou qu'une roue patine.

! Lorsque l'ESP® n'est pas activé, évitez de faire patiner les roues motrices pendant une longue période de temps. Sinon, vous risquez d'endommager la chaîne cinématique.

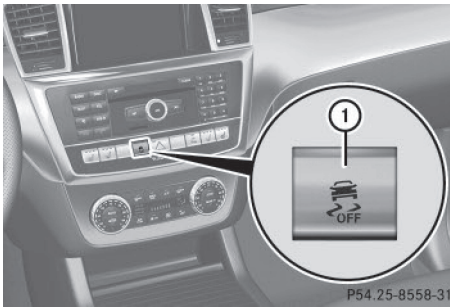
Désactivation et activation de l'ESP®



- ▶ **Désactivation :** appuyez sur la touche ①. Le voyant d'alerte ESP® OFF  qui se trouve sur le combiné d'instruments s'allume.
- ▶ **Activation :** appuyez sur la touche ①. Le voyant d'alerte ESP® OFF  qui se trouve sur le combiné d'instruments s'éteint.

Caractéristiques lorsque l'ESP® est désactivé

Si une ou plusieurs roues patinent alors que l'ESP® est désactivé, le voyant d'alerte ESP®  qui se trouve sur le combiné d'instruments clignote. L'ESP® ne peut pas stabiliser la trajectoire du véhicule.

Si vous désactivez l'ESP®,

- l'ESP® ne peut plus stabiliser la trajectoire du véhicule
- le couple du moteur n'est plus limité et les roues motrices peuvent patiner
Sur sol meuble, le patinage des roues motrices permet d'obtenir un effet d'accrochage qui améliore la motricité.
- le contrôle de la motricité reste activé
- le freinage continue d'être assisté par l'ESP®

ESP® tout-terrain (véhicules équipés du Pack Offroad)

Lorsque les programmes de conduite tout-terrain sont activés, un ESP® spécialement adapté à la conduite en tout-terrain est automatiquement activé (> page 202).

En cas de sous-virage ou de survirage, l'ESP® tout-terrain intervient plus tardivement et améliore ainsi la motricité.

Stabilisation de la remorque avec l'ESP®

Informations générales

La stabilisation de la remorque avec l'ESP® n'est pas disponible sur les véhicules AMG. Lorsque le véhicule et la remorque (attelage) commencent à tanguer, l'ESP® vous aide à maîtriser la situation. L'ESP® réduit alors la vitesse en freinant le véhicule et en limitant la puissance du moteur afin que l'attelage puisse se stabiliser.

P54.25-8558-31

Consignes de sécurité importantes**⚠ ATTENTION**

Lorsque les conditions routières et météorologiques sont mauvaises, la stabilisation de la remorque ne peut pas empêcher la prise de roulis de l'attelage. Une remorque dont le centre de gravité est élevé peut se renverser avant que l'ESP® ne détecte ce risque. Il y a risque d'accident.

Adaptez toujours votre style de conduite aux conditions routières et météorologiques du moment.

Si le véhicule et la remorque (attelage) commencent à tanguer, vous ne pouvez stabiliser l'attelage qu'en appuyant fermement sur la pédale de frein.

La stabilisation de la remorque intervient à partir de 37 mph (60 km/h) environ.

Si vous désactivez l'ESP® ou que celui-ci est désactivé en raison d'un défaut, la stabilisation de la remorque avec l'ESP® ne fonctionne pas.

Système de stabilisation en cas de vent latéral**Informations générales**

De fortes rafales de vent latéral risquent de compromettre le comportement de votre véhicule en ligne droite. La fonction Assistance à la conduite en cas de vent latéral intégrée à l'ESP® permet de réduire sensiblement ces perturbations.

L'ESP® intervient automatiquement en fonction de la direction et de la force du vent latéral s'exerçant sur le véhicule.

Une intervention de freinage de l'ESP vous aide à stabiliser le véhicule et à le maintenir sur sa trajectoire.

Le système de stabilisation en cas de vent latéral intervient à partir de 50 mph (80 km/h) en ligne droite et dans les virages légers.

Consignes de sécurité importantes

Si vous désactivez l'ESP® ou que celui-ci est désactivé en raison d'un défaut, le système de stabilisation en cas de vent latéral ne fonctionne pas.

EBD (répartiteur électronique de freinage)**Informations générales**

Afin d'améliorer la stabilité du véhicule lors des freinages, l'EBD surveille et régule la pression de freinage au niveau des roues arrière.

Consignes de sécurité importantes

i Tenez compte de la section « Consignes de sécurité importantes » relative aux systèmes de sécurité active (▷ page 78).

⚠ ATTENTION

Lorsque l'EBD est en panne, les roues arrière peuvent se bloquer, par exemple lors d'un freinage à fond. Le risque de dérapage ou d'accident augmente.

Adaptez votre style de conduite aux modifications du comportement du véhicule. Faites contrôler le système de freinage par un atelier qualifié.

Tenez compte des remarques relatives aux voyants de contrôle et d'alerte (▷ page 235) ainsi que de celles concernant les messages sur le visuel (▷ page 222).

ADAPTIVE BRAKE

L'ADAPTIVE BRAKE offre une sécurité de freinage et un confort de freinage accrus. Outre la fonction de freinage, l'ADAPTIVE BRAKE comprend la fonction HOLD (▷ page 173) et l'aide au démarrage en côte (▷ page 146).

Frein PRE-SAFE®**Informations générales**

i Tenez compte de la section « Consignes de sécurité importantes » (▷ page 78).

Le frein PRE-SAFE® est uniquement disponible sur les véhicules équipés du DISTRONIC PLUS.

Pour que le frein PRE-SAFE® puisse intervenir, le système de capteurs radar doit être opérationnel.

Le frein PRE-SAFE® utilise le système de capteurs radar pour détecter les obstacles qui se trouvent depuis un certain temps sur votre trajectoire.

Le frein PRE-SAFE® vous aide à réduire le risque de collision avec le véhicule qui précède et à diminuer les conséquences d'une éventuelle collision. Si le frein PRE-SAFE® détecte un risque de collision, vous êtes averti par un signal optique et sonore ainsi que par le freinage automatique. Sans votre intervention, le frein PRE-SAFE® ne peut pas empêcher une collision.

Consignes de sécurité importantes**⚠ ATTENTION**

Lorsqu'un risque de collision est détecté, le frein PRE-SAFE® ralentit votre véhicule, en effectuant tout d'abord un freinage partiel. Si vous ne freinez pas vous aussi, une collision risque de se produire. Le freinage à fond déclenché automatiquement ne peut pas empêcher une collision. Il y a risque d'accident.

Freinez toujours de vous-même, indépendamment du système, et essayez de contourner les obstacles.

⚠ ATTENTION

Le frein PRE-SAFE® n'est pas toujours en mesure de détecter les objets ni d'analyser avec précision les situations complexes.

Dans ce cas, le frein PRE-SAFE® peut

- émettre une alerte à tort et alors freiner le véhicule

- ne pas vous avertir ou ne pas intervenir

Il y a risque d'accident.

Soyez toujours attentif aux conditions de circulation et prêt à freiner, notamment lorsque le frein PRE-SAFE® vous avertit. Annulez l'intervention si la situation n'est pas critique.

Vous devez freiner pour maintenir une distance suffisante par rapport au véhicule qui précède et éviter ainsi une collision.

⚠ ATTENTION

Le frein PRE-SAFE® ne tient pas compte

- des personnes et des animaux
- des véhicules qui circulent en sens inverse
- des véhicules circulant sur les voies transversales
- des virages

Par conséquent, le frein PRE-SAFE® ne peut pas toujours vous avertir dans les situations critiques. Il y a risque d'accident.

Soyez toujours attentif aux conditions de circulation et prêt à freiner.

La détection peut être limitée en cas de chute de neige ou de forte pluie.

La détection par le système de capteurs radar est également limitée dans les cas suivants :

- lorsque les capteurs sont encrassés ou masqués
- en cas de perturbation par d'autres sources radar
- en cas de forte réflexion radar, par exemple dans les parkings couverts
- si le véhicule qui précède est de largeur réduite, par exemple une moto
- si le véhicule qui précède suit une trajectoire décalée par rapport au milieu de votre véhicule

Si l'avant du véhicule a été endommagé, faites contrôler le réglage et le fonctionnement

des capteurs radar par un atelier qualifié. Cela vaut également pour les collisions à faible vitesse qui n'entraînent aucun dommage visible à l'avant du véhicule.

Fonction

► **Activation et désactivation :** activez et désactivez le frein PRE-SAFE® par l'intermédiaire de l'ordinateur de bord (▷ page 216).

Lorsque le frein PRE-SAFE® est désactivé, le symbole  apparaît sur le visuel multifonction.

Cette fonction donne l'alerte à partir de 4 mph (7 km/h) environ lorsque vous vous rapprochez très rapidement du véhicule qui vous précède. Dans ce cas, un signal d'alerte périodique retentit et le voyant d'alerte de distance  qui se trouve sur le combiné d'instruments s'allume.

► Freinez immédiatement pour réduire le risque d'accident.

ou

► Évitez l'obstacle, dans la mesure où vous pouvez le faire sans danger.

Le frein PRE-SAFE® peut également freiner le véhicule automatiquement dans les conditions suivantes :

- le conducteur et le passager doivent avoir bouclé leur ceinture de sécurité et
- la vitesse du véhicule est comprise entre 4 mph (7 km/h) environ et 124 mph (200 km/h) environ

Le frein PRE-SAFE® peut également réagir aux obstacles fixes jusqu'à une vitesse de 40 mph (70 km/h) environ. Les obstacles fixes sont par exemple des véhicules à l'arrêt ou en stationnement.

- ❗ En cas de risque de collision élevé, des mesures préventives de protection des occupants (PRE-SAFE®) sont activées.

Si le risque de collision persiste et que vous ne freinez pas vous-même, ne contournez pas l'obstacle ou n'accélérez pas fortement, un freinage automatique pouvant aller jusqu'à un freinage à fond peut se produire. Le freinage à fond automatique a lieu juste avant un accident imminent.

Vous pouvez à tout moment annuler l'intervention du frein PRE-SAFE® si vous

- enfoncez complètement la pédale d'accélérateur
- activez le kickdown
- relâchez la pédale de frein

L'intervention du frein PRE-SAFE® est automatiquement annulée lorsque

- vous évitez l'obstacle en tournant le volant
- tout risque de collision est écarté
- plus aucun obstacle n'est détecté sur votre trajectoire

Si vous avez activé le DSR (▷ page 201), le frein PRE-SAFE® est également désactivé.

Direction active STEER CONTROL

Informations générales

La direction active STEER CONTROL vous aide, en exerçant une force perceptible au niveau du volant, à diriger le véhicule dans la bonne direction pour stabiliser sa trajectoire. Elle intervient en particulier lorsque

- les 2 roues droites ou les 2 roues gauches se trouvent sur une portion de la chaussée mouillée ou glissante lors d'un freinage
- le véhicule commence à dérapier

Consignes de sécurité importantes

- ❗ Tenez compte de la section « Consignes de sécurité importantes » (▷ page 78).

La direction active STEER CONTROL ne fournit aucune recommandation de braquage lorsque

- l'ESP® présente un défaut
- la direction présente un défaut

L'assistance de la direction électrique continue cependant de fonctionner.

Protection antivol

Antidémarrage

- ▶ **Activation avec la clé:** retirez la clé du contacteur d'allumage.
- ▶ **Activation avec la fonction KEYLESS-GO:** coupez le contact et ouvrez la porte du conducteur.
- ▶ **Désactivation:** mettez le contact.

L'antidémarrage empêche de démarrer le moteur sans clé valable.

Lorsque vous quittez le véhicule, prenez toujours la clé avec vous et verrouillez le véhicule. Si la clé reste dans le véhicule, n'importe qui peut démarrer le moteur.

i L'antidémarrage est toujours désactivé lorsque vous démarrez le moteur.

Si le moteur ne démarre pas alors que la batterie de démarrage est chargée, il se peut que l'antidémarrage soit défectueux. Contactez un point de service Mercedes-Benz ou appelez le 1-800 FOR MERCEDES (aux États-Unis) ou le 1-800-387-0100 (au Canada).

EDW (alarme antivol et antieffraction)

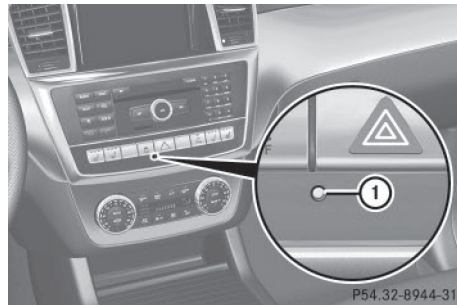

▶ **Activation:** verrouillez le véhicule avec la clé ou avec la fonction KEYLESS-GO. Le voyant ① clignote. Le système d'alarme est activé environ 15 secondes plus tard.

▶ **Désactivation avec la clé:** déverrouillez le véhicule avec la clé.

ou

▶ Introduisez la clé dans le contacteur d'allumage.



▶ **Désactivation avec la fonction KEYLESS-GO:** déverrouillez le véhicule avec la fonction KEYLESS-GO.

ou

▶ Appuyez sur la touche de démarrage et d'arrêt qui se trouve sur la planche de bord. La clé doit alors se trouver dans le véhicule.

Lorsque le système d'alarme est activé, une alarme optique et une alarme sonore se déclenchent lorsque vous ouvrez

- une porte
- le véhicule avec la clé de secours
- le hayon
- le capot

▶ **Arrêt de l'alarme avec la clé:** appuyez sur la touche  ou la touche  de la clé. L'alarme s'arrête.

ou

▶ Introduisez la clé dans le contacteur d'allumage.

L'alarme s'arrête.

► **Arrêt de l'alarme avec la fonction**

KEYLESS-GO: saisissez la poignée extérieure d'une porte. La clé doit alors se trouver à l'extérieur du véhicule.
L'alarme s'arrête.

ou

► Appuyez sur la touche de démarrage et d'arrêt qui se trouve sur la planche de bord. La clé doit alors se trouver dans le véhicule.
L'alarme s'arrête.

L'alarme ne s'arrête pas, même si vous refermez immédiatement l'élément qui a provoqué le déclenchement de l'alarme, par exemple une porte ouverte.

i Si l'alarme dure plus de 30 secondes, le système d'appel d'urgence mbrace contacte automatiquement le Centre d'Appels Clients. Pour cela, le système envoie une notification par SMS ou par connexion de données. Le système d'appel d'urgence envoie une notification ou établit une connexion de données uniquement lorsque

- vous avez souscrit un abonnement au service mbrace
- le service mbrace été activé correctement
- le réseau de téléphonie requis est disponible

Informations utiles	92
Clé	92
Portes	96
Compartiment de chargement	97
Vitres latérales	102
Toit ouvrant	104

Informations utiles

- i** Cette notice d'utilisation décrit tous les modèles ainsi que l'ensemble des équipements de série et optionnels qui étaient disponibles pour votre véhicule au moment de la clôture de la rédaction de cette notice d'utilisation. Des divergences sont possibles selon les pays. Notez que votre véhicule n'est pas obligatoirement équipé de toutes les fonctions décrites. Cela vaut également pour les fonctions et systèmes importants pour la sécurité.
- i** Lisez les informations sur les ateliers qualifiés (▷ page 37).

Clé

Consignes de sécurité importantes

ATTENTION

Si vous laissez des enfants sans surveillance à l'intérieur du véhicule, ils pourraient

- ouvrir les portes et mettre en danger d'autres personnes ou usagers
- descendre du véhicule et se faire renverser
- utiliser les équipements du véhicule et se coincer, par exemple

En outre, les enfants peuvent mettre le véhicule en mouvement, par exemple en

- desserrant le frein de stationnement
- désengageant la position de stationnement **P** (véhicules équipés d'une boîte de vitesses automatique)
- démarrant le moteur

Il y a risque d'accident et de blessure.

Lorsque vous quittez le véhicule, prenez toujours la clé avec vous et verrouillez le véhicule. Ne laissez jamais des enfants ni des animaux sans surveillance à l'intérieur du véhicule. Conservez la clé hors de portée des enfants.

ATTENTION

Des personnes, notamment des enfants, risquent d'être gravement, voire mortellement blessés si elles sont exposées trop longtemps à une chaleur intense ou si elles sont exposées au froid. Ne laissez jamais des personnes, notamment des enfants, sans surveillance à l'intérieur du véhicule.

ATTENTION

Si vous accrochez des objets lourds ou encombrants à la clé, celle-ci risque de tourner de manière intempestive dans le contacteur d'allumage pendant la marche. Le moteur risque alors d'être arrêté, par exemple. Il y a risque d'accident.

N'accrochez pas d'objets lourds ou encombrants à la clé. Si le trousseau est trop volumineux, retirez-le avant d'introduire la clé dans le contacteur d'allumage, par exemple.

- !** N'approchez pas la clé de champs magnétiques puissants. Sinon, la fonction télécommande pourrait être endommagée. Des champs magnétiques intenses peuvent se former, par exemple à proximité d'installations électriques puissantes.

Ne posez pas la clé

- à côté d'appareils électroniques, tels qu'un téléphone portable ou une autre clé
- à côté d'objets métalliques, tels que des pièces de monnaie ou des films métalliques
- dans des objets métalliques, tels qu'une valise en métal



Cela risque de compromettre le fonctionnement de la clé.

Ne posez pas la clé dotée de la fonction KEYLESS-GO dans le porte-gobelets isotherme. Sinon, la clé dotée de la fonction KEYLESS-GO ne sera pas identifiée.

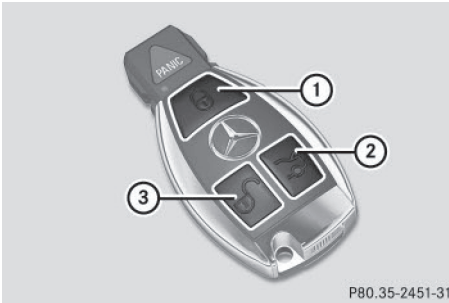
Fonctions de la clé



P80.35-2451-31

- ①  Verrouillage du véhicule
- ②  Ouverture et fermeture du hayon
- ③  Déverrouillage du véhicule

► **Déverrouillage centralisé** : appuyez sur la touche ③.

Si vous n'ouvrez pas le véhicule dans les 40 secondes qui suivent le déverrouillage,

- le véhicule se verrouille de nouveau
- la protection antivol est réactivée

► **Verrouillage centralisé** : appuyez sur la touche ①.

La clé vous permet de verrouiller et de déverrouiller de manière centralisée

- les portes
- le hayon
- la trappe du réservoir

Les clignotants s'allument 1 fois au déverrouillage et 3 fois au verrouillage.

Vous pouvez également vous faire confirmer le verrouillage par un signal sonore. Vous pouvez activer et désactiver le signal sonore par l'intermédiaire de l'ordinateur de bord (▷ page 216).

Dans l'obscurité, l'éclairage de la zone environnante s'allume également si la fonction correspondante a été activée dans l'ordinateur de bord (▷ page 216).

KEYLESS-GO

Remarques générales

Notez que le moteur peut être démarré par tout occupant du véhicule lorsqu'une clé dotée de la fonction KEYLESS-GO se trouve à l'intérieur du véhicule.

Verrouillage et déverrouillage centralisés

La fonction KEYLESS-GO vous permet de verrouiller et de déverrouiller votre véhicule et de démarrer. Pour cela, vous devez porter la clé sur vous. Vous pouvez combiner les fonctions KEYLESS-GO avec celles d'une clé conventionnelle. Déverrouillez par exemple le véhicule avec la fonction KEYLESS-GO et verrouillez-le avec la touche  de la clé.

Lors du verrouillage ou du déverrouillage avec la fonction KEYLESS-GO, la distance entre la clé et la poignée de porte correspondante ne doit pas être supérieure à 3 ft (1 m).

La fonction KEYLESS-GO établit une brève liaison radio entre le véhicule et la clé pour vérifier s'il y a une clé valable dans le véhicule. Cela se produit

- lorsque vous touchez les poignées de porte extérieures
- au démarrage du moteur
- pendant la marche

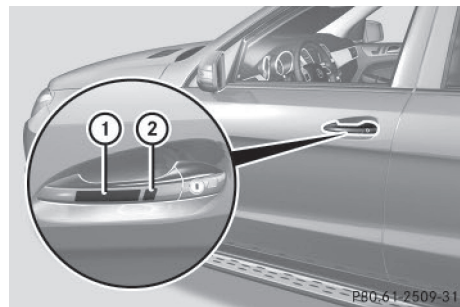

P80.61-2509-31

- ▶ **Déverrouillage du véhicule:** touchez le côté intérieur de la poignée.
- ▶ **Verrouillage du véhicule:** touchez le capteur ①.
- ▶ **Fermeture confort:** touchez longuement le capteur ②.

Si vous tirez la poignée du hayon, seul le compartiment de chargement du véhicule se déverrouille.

Modification du réglage du système de verrouillage

Vous trouverez de plus amples informations dans la notice d'utilisation numérique.



Clé de secours

Remarques générales

Si vous ne pouvez plus verrouiller ni déverrouiller le véhicule avec la clé, utilisez la clé de secours.

Si vous ouvrez la porte du conducteur après déverrouillage avec la clé de secours, l'alarme antivol et anti-effraction se déclenche (▷ page 89).

Vous pouvez arrêter l'alarme de plusieurs manières:

- ▶ **Arrêt de l'alarme avec la clé:** appuyez sur la touche  ou la touche  de la clé.

ou

- ▶ Introduisez la clé dans le contacteur d'allumage.

ou

- ▶ **Arrêt de l'alarme avec la fonction KEYLESS-GO:** appuyez sur la touche de démarrage et d'arrêt qui se trouve sur le contacteur d'allumage. La clé doit alors se trouver à l'intérieur du véhicule.

ou

- ▶ Verrouillez ou déverrouillez le véhicule avec KEYLESS-GO. La clé doit alors se trouver à l'extérieur du véhicule.

Lorsque vous déverrouillez le véhicule avec la clé de secours, la trappe du réservoir ne se déverrouille pas automatiquement.

- ▶ **Déverrouillage de la trappe du réservoir:** introduisez la clé dans le contacteur d'allumage.

Retrait de la clé de secours

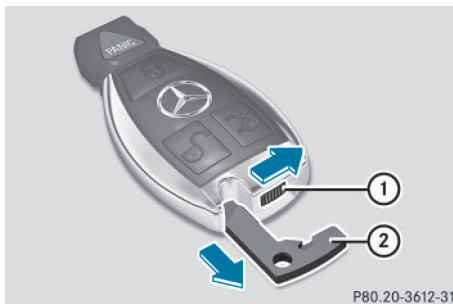

- ▶ Déplacez le poussoir de déverrouillage ① dans le sens de la flèche, maintenez-le dans cette position et retirez la clé de secours ② de la clé.

Pour de plus amples informations sur

- le déverrouillage de la porte du conducteur, voir (▷ page 97)
- le déverrouillage du compartiment de chargement, voir (▷ page 102)
- le verrouillage du véhicule, voir (▷ page 97)

Rangement de la clé de secours

- ▶ Enfoncez complètement la clé de secours ② dans la clé jusqu'à ce qu'elle s'enclenche et que le poussoir de déverrouillage ① se trouve à nouveau en position de base.

Pile de la clé

Consignes de sécurité importantes

ATTENTION

Les piles contiennent des substances toxiques et corrosives. L'ingestion de piles peut être très dangereuse pour la santé. Il y a danger de mort.

Conservez les piles hors de portée des enfants. En cas d'ingestion de piles, consultez immédiatement un médecin.



Mercedes-Benz vous recommande de confier le remplacement des piles à un atelier qualifié.

La pile de la clé contient du perchlorate qui nécessite un maniement particulier et des mesures de protection de l'environnement. Tenez compte des directives nationales concernant l'élimination.

Pour la Californie, consultez le site www.dtsc.ca.gov/HazardousWaste/Perchlorate/index.cfm.

Contrôle de la pile





- Appuyez sur la touche  ou la touche .

Si la pile est bonne, le voyant des piles ① s'allume brièvement.

Si le voyant des piles ① ne s'allume pas brièvement, la pile est déchargée.

- Remplacez la pile (▷ page 95).

- ① Si vous contrôlez la pile de la clé dans la zone de réception du véhicule, l'actionnement de la touche  ou de la touche  entraîne

- le verrouillage ou
- le déverrouillage du véhicule

- ① Vous pouvez vous procurer une pile dans tous les ateliers qualifiés.

Remplacement de la pile

Vous avez besoin de 1 pile bouton de 3 V de type CR 2025.

- Retirez la clé de secours de la clé (▷ page 94).

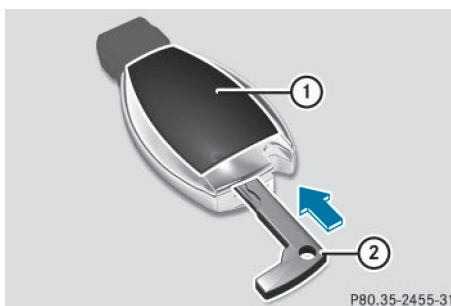

- Enfoncez la clé de secours ② dans l'orifice de la clé (flèche) jusqu'à ce que le couvercle du compartiment des piles ① s'ouvre. Ce faisant, veillez à ne pas bloquer l'ouverture du couvercle du compartiment des piles ①.
- Retirez le couvercle du compartiment des piles ①.

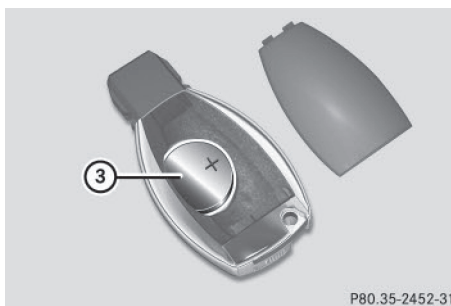

- ▶ Tapotez la clé contre la paume de la main pour faire sortir la pile ③.
- ▶ Mettez la nouvelle pile en place, pôle positif vers le haut. Utilisez pour cela un chiffon non pelucheux.
- ▶ Assurez-vous que la surface de la pile est exempte de peluche, de graisse ou d'autres souillures.
- ▶ Insérez les pattes avant du couvercle du compartiment des piles ① dans le boîtier, puis appuyez sur le couvercle pour le fermer.
- ▶ Rangez la clé de secours ② dans la clé.
- ▶ Contrôlez le fonctionnement de toutes les touches de la clé sur le véhicule.

Problèmes relatifs à la clé

Vous trouverez de plus amples informations dans la notice d'utilisation numérique.

Portes

Consignes de sécurité importantes

ATTENTION

Si vous laissez des enfants sans surveillance à l'intérieur du véhicule, ils pourraient

- ouvrir les portes et mettre en danger d'autres personnes ou usagers
- descendre du véhicule et se faire renverser
- utiliser les équipements du véhicule et se coincer, par exemple

En outre, les enfants peuvent mettre le véhicule en mouvement, par exemple en

- desserrant le frein de stationnement
- désengageant la position de stationnement **P** (véhicules équipés d'une boîte de vitesses automatique)
- démarrant le moteur

Il y a risque d'accident et de blessure.

Lorsque vous quittez le véhicule, prenez toujours la clé avec vous et verrouillez le véhicule.

Ne laissez jamais des enfants ni des animaux sans surveillance à l'intérieur du véhicule. Conservez la clé hors de portée des enfants.

ATTENTION

Des personnes, notamment des enfants, risquent d'être gravement, voire mortellement blessés si elles sont exposées trop longtemps à une chaleur intense ou si elles sont exposées au froid. Ne laissez jamais des personnes, notamment des enfants, sans surveillance à l'intérieur du véhicule.

ATTENTION

Lorsque les objets, les bagages ou le chargement ne sont pas arrimés ou sont insuffisamment arrimés, ils risquent de glisser, de se renverser ou d'être projetés et ainsi de heurter les occupants du véhicule. Il y a risque de blessure, en particulier lors d'un freinage brutal ou d'un changement brusque de direction. Rangez toujours les objets de manière à ce qu'ils ne puissent pas être projetés. Avant chaque trajet, arrimez les objets, les bagages ou le chargement afin d'éviter qu'ils ne glissent ou ne se renversent.

Mettez de préférence les bagages ou le chargement dans le compartiment de chargement. Respectez les directives de chargement (▷ page 268).

Informations figurant dans la notice d'utilisation numérique

Vous trouverez dans la notice d'utilisation numérique des informations sur les thèmes suivants :

- Déverrouillage et ouverture des portes de l'intérieur
- Verrouillage et déverrouillage centralisés de l'intérieur
- Verrouillage automatique
- Système d'assistance à la fermeture

Déverrouillage de la porte du conducteur (clé de secours)

Si vous ne pouvez plus déverrouiller le véhicule avec la clé, utilisez la clé de secours.

Si vous ouvrez la porte du conducteur après déverrouillage avec la clé de secours, l'alarme antivol et antieffraction se déclenche (▷ page 89).

- ▶ Retirez la clé de secours de la clé (▷ page 94).
- ▶ Introduisez la clé de secours dans la serrure de la porte du conducteur jusqu'en butée.

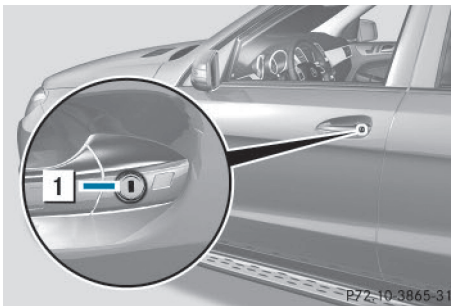

- ▶ Tournez la clé de secours dans le sens inverse des aiguilles d'une montre en position **1**. La porte est déverrouillée.
- ▶ Ramenez la clé de secours en position initiale, puis retirez-la.
- ▶ Rangez la clé de secours dans la clé.

Verrouillage du véhicule (clé de secours)

Si vous ne pouvez plus verrouiller le véhicule avec la clé, utilisez la clé de secours.

- ▶ Ouvrez la porte du conducteur.
- ▶ Fermez la porte du passager, les portes arrière et le hayon.
- ▶ Appuyez sur la touche de verrouillage (▷ page 96).
- ▶ Contrôlez si les boutons de condamnation de la porte du passager et des portes

arrière sont encore visibles. S'ils le sont encore, enfoncez-les à la main.

- ▶ Fermez la porte du conducteur.
- ▶ Retirez la clé de secours de la clé (▷ page 94).
- ▶ Introduisez la clé de secours dans la serrure de la porte du conducteur jusqu'en butée.

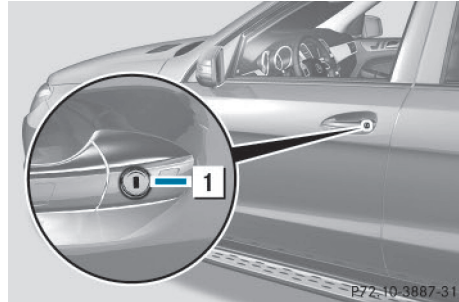

- ▶ Tournez la clé de secours dans le sens des aiguilles d'une montre jusqu'en butée (position **1**).
- ▶ Ramenez la clé de secours en position initiale, puis retirez-la.
- ▶ Contrôlez que les portes et le hayon sont bien verrouillés.
- ▶ Rangez la clé de secours dans la clé.

i Si vous verrouillez le véhicule comme décrit plus haut, la trappe du réservoir n'est pas verrouillée. Le système d'alarme antivol et antieffraction n'est pas activé.

Compartment de chargement

Consignes de sécurité importantes

⚠ ATTENTION

Des personnes, notamment des enfants, risquent d'être gravement, voire mortellement blessés si elles sont exposées trop longtemps à une chaleur intense ou si elles sont exposées au froid. Ne laissez jamais des personnes, notamment des enfants, sans surveillance à l'intérieur du véhicule.

⚠ ATTENTION

Les moteurs thermiques dégagent des gaz d'échappement toxiques, tels que du monoxyde de carbone. Si le hayon est ouvert alors que le moteur tourne, en particulier pendant la marche, des gaz d'échappement peuvent pénétrer dans l'habitacle. Il y a risque d'intoxication.

Arrêtez toujours le moteur avant d'ouvrir le hayon. Ne roulez jamais avec le hayon ouvert.

⚠ ATTENTION

Lorsque les objets, les bagages ou le chargement ne sont pas arrimés ou sont insuffisamment arrimés, ils risquent de glisser, de se renverser ou d'être projetés et ainsi de heurter les occupants du véhicule. Il y a risque de blessure, en particulier lors d'un freinage brutal ou d'un changement brusque de direction.

Rangez toujours les objets de manière à ce qu'ils ne puissent pas être projetés. Avant chaque trajet, arrimez les objets, les bagages ou le chargement afin d'éviter qu'ils ne glissent ou ne se renversent.

! Lors de son ouverture, le hayon pivote vers l'arrière et vers le haut. Veillez par conséquent à lui réserver un espace de manœuvre suffisant.

i Cotes d'ouverture du hayon (▷ page 370).

Mettez de préférence les bagages ou le chargement dans le compartiment de chargement. Respectez les directives de chargement (▷ page 268).

Ne posez pas la clé dans le compartiment de chargement. Vous risqueriez de vous retrouver enfermé dehors.

Vous pouvez

- fermer manuellement le hayon de l'extérieur
- ouvrir et fermer automatiquement le hayon de l'extérieur
- ouvrir et fermer automatiquement le hayon de l'intérieur

- limiter l'angle d'ouverture du hayon
- déverrouiller le hayon de l'intérieur avec le déverrouillage de secours

Fonction d'inversion du hayon

Dans le cas des véhicules équipés de la fermeture à distance du hayon, celui-ci est équipé de la détection automatique d'obstacles avec fonction d'inversion. Lorsqu'un objet rigide empêche ou entrave la fermeture ou l'ouverture automatique du hayon, le processus est interrompu. Si la fermeture du hayon est interrompue, ce dernier se rouvre automatiquement. La détection automatique d'obstacles avec fonction d'inversion est cependant uniquement un système d'aide. Elle n'est pas en mesure de remplacer votre vigilance lors l'ouverture et de la fermeture du hayon.

⚠ ATTENTION

La fonction d'inversion ne réagit pas

- aux éléments mous, légers et minces (par exemple de petits doigts)
- lors des derniers 1/3 in (8 mm) avant la fermeture

Par conséquent, la fonction d'inversion ne permet pas d'éviter que vous soyez coincé dans ces situations. Il y a risque de blessure.

Veillez à ne pas vous trouver dans la zone de fermeture lors de la fermeture.

Si quelqu'un est coincé,

- appuyez sur la touche  de la clé ou
- appuyez sur la touche de commande à distance qui se trouve sur la porte du conducteur ou
- appuyez sur la touche de fermeture ou la touche de verrouillage qui se trouve sur le hayon ou
- tirez la poignée du hayon

Ouverture et fermeture manuelles de l'extérieur

Ouverture

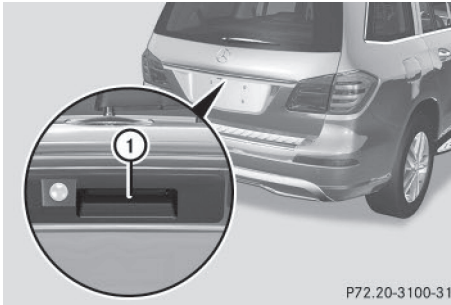

P72.20-3100-31

- ▶ Appuyez sur la touche  de la clé.
- ▶ Tirez la poignée ①, puis relâchez-la. Le hayon s'ouvre automatiquement.

Fermeture



P72.20-3101-31

- ▶ Saisissez le hayon par la poignée encastree ① et abaissez-le.
- ▶ Laissez le hayon retomber et s'enclencher dans la serrure.
- ▶ Si nécessaire, verrouillez le véhicule avec la touche  de la clé ou avec la fonction KEYLESS-GO.

i Si une clé dotée de la fonction KEYLESS-GO est détectée dans le compartiment de chargement, vous ne pouvez pas le verrouiller.

Ouverture et fermeture automatiques de l'extérieur

Consignes de sécurité importantes

⚠ ATTENTION

Vous risquez d'être coincé lors de la fermeture automatique du hayon. En outre, des personnes (des enfants, par exemple) peuvent se trouver ou pénétrer dans la zone de fermeture lors du processus de fermeture. Il y a risque de blessure.

Lors du processus de fermeture, assurez-vous que personne ne se trouve à proximité de la zone de fermeture.

Pour interrompre le processus de fermeture, vous avez le choix entre les possibilités suivantes :

- Appuyez sur la touche  de la clé.
- Appuyez sur la touche de commande à distance qui se trouve sur la porte du conducteur.
- Appuyez sur la touche de fermeture ou la touche de verrouillage qui se trouve sur le hayon.
- Tirez la poignée du hayon.

⚠ ATTENTION

Les moteurs thermiques dégagent des gaz d'échappement toxiques, tels que du monoxyde de carbone. Si le hayon est ouvert alors que le moteur tourne, en particulier pendant la marche, des gaz d'échappement peuvent pénétrer dans l'habitacle. Il y a risque d'intoxication.

Arrêtez toujours le moteur avant d'ouvrir le hayon. Ne roulez jamais avec le hayon ouvert.

! Lors de son ouverture, le hayon pivote vers l'arrière et vers le haut. Veillez par conséquent à lui réserver un espace de manœuvre suffisant.

i Cotes d'ouverture du hayon (> page 370).

- i** Remarques relatives à la fonction d'inversion automatique du hayon (▷ page 98).

Ouverture automatique du hayon

Vous pouvez ouvrir automatiquement le hayon avec la clé ou avec la poignée qui se trouve sur le hayon.

- Appuyez sur la touche  de la clé jusqu'à ce que le hayon s'ouvre.

ou

- Alors que le hayon est déverrouillé, tirez la poignée du hayon et relâchez-la aussitôt.

Fermeture automatique du hayon

ATTENTION

Vous risquez d'être coincé lors de la fermeture automatique du hayon. En outre, des personnes (des enfants, par exemple) peuvent se trouver ou pénétrer dans la zone de fermeture lors du processus de fermeture. Il y a un risque de blessure.

Lors du processus de fermeture, assurez-vous que personne ne se trouve à proximité de la zone de fermeture.

Pour interrompre le processus de fermeture, vous avez le choix entre les possibilités suivantes :

- Appuyez sur la touche  de la clé.
- Appuyez sur la touche de commande à distance qui se trouve sur la porte du conducteur.
- Appuyez sur la touche de fermeture ou la touche de verrouillage qui se trouve sur le hayon.
- Tirez la poignée du hayon.

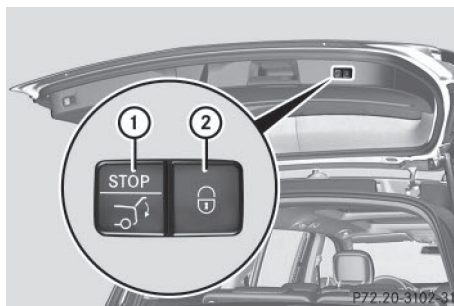

Touche de fermeture et touche de verrouillage (exemple : véhicule équipé de la fonction KEYLESS-GO)

- **Fermeture** : appuyez sur la touche de fermeture ① qui se trouve dans le hayon.

ou

- Appuyez sur la touche  de la clé jusqu'à ce que le hayon se ferme.

Véhicules équipés de la fonction KEYLESS-GO : vous pouvez fermer et verrouiller le hayon simultanément.

- Appuyez sur la touche de verrouillage ② qui se trouve dans le hayon.

Si une clé dotée de la fonction KEYLESS-GO est détectée à l'extérieur du véhicule, le hayon se ferme et se verrouille. Pour cela, toutes les portes doivent être fermées et la clé doit se trouver à proximité du hayon.

- i** L'ouverture et la fermeture du hayon avec la clé ne sont possibles que si aucune clé ne se trouve dans le contacteur d'allumage.

Si le hayon bute contre des objets à la fermeture, le processus de fermeture s'interrompt et le hayon se rouvre.

- i** Si une clé dotée de la fonction KEYLESS-GO est détectée dans le compartiment de chargement, vous ne pouvez pas le verrouiller.

Ouverture et fermeture automatiques de l'intérieur

Consignes de sécurité importantes

ATTENTION

Vous risquez d'être coincé lors de la fermeture automatique du hayon. En outre, des personnes (des enfants, par exemple) peuvent se trouver ou pénétrer dans la zone de fermeture lors du processus de fermeture. Il y a risque de blessure.

Lors du processus de fermeture, assurez-vous que personne ne se trouve à proximité de la zone de fermeture.

Pour interrompre le processus de fermeture, vous avez le choix entre les possibilités suivantes :

- Appuyez sur la touche  de la clé.
- Appuyez sur la touche de commande à distance qui se trouve sur la porte du conducteur.
- Appuyez sur la touche de fermeture ou la touche de verrouillage qui se trouve sur le hayon.
- Tirez la poignée du hayon.

ATTENTION

Les moteurs thermiques dégagent des gaz d'échappement toxiques, tels que du monoxyde de carbone. Si le hayon est ouvert alors que le moteur tourne, en particulier pendant la marche, des gaz d'échappement peuvent pénétrer dans l'habitacle. Il y a risque d'intoxication.

Arrêtez toujours le moteur avant d'ouvrir le hayon. Ne roulez jamais avec le hayon ouvert.

! Lors de son ouverture, le hayon pivote vers l'arrière et vers le haut. Veillez par conséquent à lui réserver un espace de manœuvre suffisant.

i Cotes d'ouverture du hayon (> page 370).

i Remarques relatives à la fonction d'inversion automatique du hayon (> page 98).

Ouverture et fermeture



Lorsque le véhicule est à l'arrêt et déverrouillé, vous pouvez ouvrir et fermer le hayon depuis le siège du conducteur.

- ▶ **Ouverture :** tirez la touche de commande à distance ① du hayon jusqu'à ce que le hayon s'ouvre.
- ▶ **Fermeture :** tournez la clé en position 1 ou 2 dans le contacteur d'allumage.
- ▶ Appuyez sur la touche de commande à distance du hayon ① jusqu'à ce que le hayon se ferme.

Limitation de l'angle d'ouverture du hayon

Consignes de sécurité importantes

! Lors du réglage de l'angle d'ouverture, veillez à ce qu'il y ait suffisamment de place au-dessus du hayon lorsque celui-ci est complètement ouvert. Sinon, le hayon pourrait être endommagé. Procédez à la limitation de l'angle d'ouverture de préférence en extérieur.

Activation

Vous pouvez limiter l'angle d'ouverture du hayon. Cela est possible dans la moitié supérieure d'ouverture, jusqu'à environ 4 in (10 cm) de la butée de fin de course.

Cela peut s'avérer utile lorsque la place disponible au-dessus du hayon est insuffisante.

- ▶ **Ouverture du hayon :** tirez la poignée du hayon.
- ▶ **Interruption du processus d'ouverture une fois la position souhaitée atteinte :** appuyez sur la touche de fermeture (▷ page 99) qui se trouve sur le hayon ou tirez de nouveau la poignée du hayon.
- ▶ **Mémorisation de la position :** appuyez sur la touche de fermeture qui se trouve sur le hayon jusqu'à ce qu'un bref signal sonore retentisse. La limitation de l'angle d'ouverture est activée. Le hayon s'ouvre jusqu'à la position mémorisée.

Désactivation

- ▶ Appuyez sur la touche de fermeture (▷ page 99) qui se trouve sur le hayon jusqu'à ce que 2 signaux sonores brefs retentissent.

Déverrouillage de secours du hayon

Consignes de sécurité importantes

! Lors de son ouverture, le hayon pivote vers l'arrière et vers le haut. Veillez par conséquent à lui réserver un espace de manœuvre suffisant.

i Cotes d'ouverture du hayon (▷ page 370).

Si vous ne pouvez plus ouvrir le hayon de l'extérieur, utilisez le déverrouillage de secours qui se trouve sur la face intérieure du hayon.

Ouverture

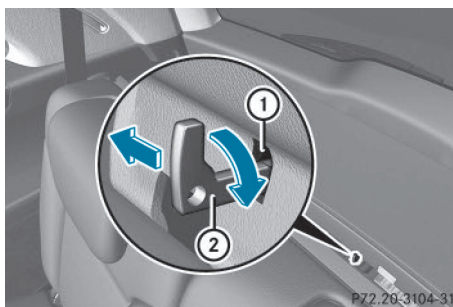

- ▶ Retirez la clé de secours de la clé (▷ page 94).
- ▶ Introduisez la clé de secours ② dans l'ouverture de la garniture ①.
- ▶ Tournez la clé de secours ② de 90° dans le sens des aiguilles d'une montre.
- ▶ Poussez la clé de secours ② dans le sens de la flèche et ouvrez le hayon.
- ▶ Rangez la clé de secours dans la clé.

i Lorsque vous verrouillez le véhicule (▷ page 97), le compartiment de chargement est également verrouillé.

Vitres latérales

Consignes de sécurité importantes

⚠ ATTENTION

Lors de l'ouverture d'une vitre latérale, celle-ci pourrait vous entraîner dans son mouvement et vous pourriez être coincé entre la vitre et l'encadrement. Il y a risque de blessure.

Lors de l'ouverture, assurez-vous que personne ne touche la vitre. Si quelqu'un est coincé, relâchez immédiatement la touche ou tirez-la pour refermer la vitre latérale.

⚠ ATTENTION

Vous risquez d'être coincé dans la zone de fermeture d'une vitre latérale lors de la fermeture. Il y a risque de blessure.

Veillez à ne pas vous trouver dans la zone de fermeture lors de la fermeture. Si quelqu'un est coincé, relâchez immédiatement la touche ou appuyez sur la touche pour rouvrir la vitre latérale.

ATTENTION

Les enfants risquent de se coincer en actionnant les vitres latérales, en particulier s'ils sont sans surveillance. Il y a risque de blessure.

Activez la sécurité enfants au niveau des vitres latérales arrière. Lorsque vous quittez le véhicule, prenez toujours la clé avec vous et verrouillez le véhicule. Ne laissez jamais des enfants sans surveillance à l'intérieur du véhicule.

Fonction d'inversion des vitres latérales

Les vitres latérales sont équipées de la fonction d'inversion automatique. Si un objet rigide empêche une vitre latérale de remonter complètement ou qu'il entrave le processus de fermeture, celle-ci se rouvre automatiquement. La fonction d'inversion automatique est cependant uniquement un système d'aide et elle n'est pas en mesure de remplacer votre vigilance lors de la fermeture d'une vitre latérale.

ATTENTION

La fonction d'inversion ne réagit pas

- aux éléments mous, légers et minces (par exemple de petits doigts)
- lors du dernier 1/6 in (des derniers 4 mm) avant la fermeture
- pendant la réinitialisation
- lors d'une nouvelle fermeture manuelle de la vitre latérale immédiatement après une inversion automatique

Par conséquent, la fonction d'inversion ne permet pas d'éviter que vous soyez coincé dans ces situations. Il y a risque de blessure.

Veillez à ne pas vous trouver dans la zone de fermeture lors de la fermeture. Si quelqu'un est coincé, appuyez sur la touche pour rouvrir la vitre latérale.

Informations figurant dans la notice d'utilisation numérique

Vous trouverez dans la notice d'utilisation numérique des informations sur les thèmes suivants :

- Ouverture et fermeture des vitres latérales
- Ouverture et fermeture des vitres latérales entrebâillantes
- Ouverture confort
- Fermeture confort
- Réinitialisation des vitres latérales

Problèmes relatifs aux vitres latérales

ATTENTION

Lorsque une vitre latérale se ferme de nouveau immédiatement après un blocage ou une réinitialisation, la vitre latérale se ferme avec une grande force, voire la force maximale. La fonction d'inversion est alors désactivée. Vous risquez alors d'être coincé dans la zone de fermeture. Il y a risque de blessure, voire danger de mort.

Veillez à ne pas vous trouver dans la zone de fermeture. Pour interrompre le processus de fermeture, relâchez la touche ou appuyez de nouveau sur la touche pour rouvrir la vitre latérale.

Problèmes	Causes et conséquences possibles et ► Solutions
Il est impossible de fermer une vitre latérale car des objets (des feuilles, par exemple) se trouvent dans le guide de la vitre et empêchent celle-ci de remonter.	<ul style="list-style-type: none"> ► Enlevez les objets. ► Fermez la vitre latérale.
Il est impossible de fermer une vitre latérale et la cause du blocage n'est pas visible.	<p>Si une vitre latérale se bloque lors de sa fermeture et se rouvre légèrement :</p> <ul style="list-style-type: none"> ► Immédiatement après le blocage, tirez de nouveau la touche correspondante jusqu'à ce que la vitre latérale soit fermée. La vitre latérale est fermée avec une plus grande force. <p>Si la vitre latérale se bloque une nouvelle fois lors de sa fermeture et se rouvre légèrement :</p> <ul style="list-style-type: none"> ► Immédiatement après le blocage, tirez de nouveau la touche correspondante jusqu'à ce que la vitre latérale soit fermée. La vitre latérale se ferme sans protection anticoincement.

Toit ouvrant

Consignes de sécurité importantes

Votre véhicule peut être équipé d'un toit ouvrant ou d'un toit ouvrant panoramique. Dans cette section, le terme « toit ouvrant » désigne les 2 modèles de toit ouvrant.

ATTENTION

Vous risquez d'être coincé dans la zone de déplacement du toit ouvrant lors de l'ouverture ou de la fermeture. Il y a risque de blessure.

Veillez à ne pas vous trouver dans la zone de déplacement lors de l'ouverture ou de la fermeture.

Si quelqu'un est coincé,

- relâchez immédiatement la touche ou
- actionnez brièvement la touche dans n'importe quelle direction pendant le mouvement automatique

L'ouverture ou la fermeture est alors interrompue.

⚠ ATTENTION

Les enfants risquent de se coincer en actionnant le toit ouvrant, en particulier s'ils sont sans surveillance. Il y a risque de blessure.

Lorsque vous quittez le véhicule, prenez toujours la clé avec vous et verrouillez le véhicule. Ne laissez jamais des enfants sans surveillance à l'intérieur du véhicule.

- ❗ Ouvrez le toit ouvrant uniquement lorsqu'il est débarrassé de la neige ou de la glace. Sinon, cela pourrait entraîner des dysfonctionnements.

Ne laissez pas d'objets aux arêtes vives dépasser de l'ouverture du toit ouvrant. Vous risquez d'endommager les baguettes d'étanchéité.

- i Lorsque le toit ouvrant est ouvert, des bruits de résonance peuvent s'ajouter aux bruits aérodynamiques. Ces bruits sont dus à de faibles variations de pression dans l'habitacle. Modifiez la position du toit ouvrant ou ouvrez légèrement une des vitres latérales. Cela permet de réduire, voire d'éliminer les bruits.

Fonction d'inversion du toit ouvrant

Le toit ouvrant est équipé d'une fonction d'inversion automatique. Si un objet rigide empêche le toit ouvrant de se fermer complètement ou qu'il entrave le processus de fermeture, celui-ci se rouvre automatiquement. La fonction d'inversion automatique est cependant uniquement un système d'aide et elle n'est pas en mesure de remplacer votre vigilance lors de la fermeture du toit ouvrant.

⚠ ATTENTION

La fonction d'inversion ne réagit pas, en particulier

- aux éléments mous, légers et minces (par exemple de petits doigts)
- lors du dernier 1/6 in (des derniers 4 mm) avant la fermeture

- pendant la réinitialisation
- lors d'une nouvelle fermeture manuelle du toit ouvrant immédiatement après une inversion automatique

Par conséquent, la fonction d'inversion ne permet pas d'éviter que vous soyez coincé dans ces situations. Il y a risque de blessure. Veillez à ne pas vous trouver dans la zone de fermeture lors de la fermeture.

Si quelqu'un est coincé,

- relâchez immédiatement la touche ou
- actionnez brièvement la touche dans n'importe quelle direction pendant le mouvement automatique

Le processus de fermeture s'arrête.

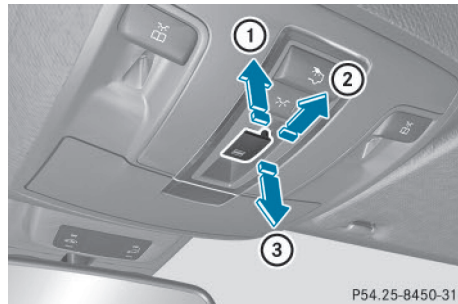
Commande du toit ouvrant**Ouverture et fermeture**

Unité de commande au plafonnier

- ① Soulèvement
- ② Ouverture
- ③ Fermeture/abaissement

► Tournez la clé en position **1** ou **2** dans le contacteur d'allumage.

► Poussez ou tirez la touche  dans la direction correspondante.

- i Si vous actionnez la touche  au-delà du point de résistance, vous déclenchez un mouvement automatique dans la direction correspondante. Vous pouvez arrêter le mouvement automatique en appuyant sur la touche une nouvelle fois.

Les mouvements automatiques « ouverture » et « soulèvement » sont disponibles uniquement lorsque le toit ouvrant est fermé.

Le cache du pare-soleil s'ouvre automatiquement lors de l'ouverture du toit ouvrant. Vous pouvez ouvrir ou fermer manuellement le cache du pare-soleil lorsque le toit ouvrant est relevé ou fermé.

- i** Vous pouvez encore commander le toit ouvrant une fois le moteur arrêté ou la clé retirée. Cette fonction reste disponible pendant 5 minutes ou jusqu'à ce que vous ouvriez la porte du conducteur ou du passager.

Réinitialisation

! Si, après la réinitialisation, le toit ouvrant ne peut pas être ouvert ou fermé complètement, adressez-vous à un atelier qualifié.

Si le toit ouvrant s'ouvre ou se ferme uniquement par à-coups, réinitialisez-le.

- ▶ Tournez la clé en position **1** ou **2** dans le contacteur d'allumage.
- ▶ Soulevez complètement l'arrière du toit ouvrant (▷ page 105).
- ▶ Maintenez la touche  appuyée pendant encore 1 seconde.
- ▶ Vérifiez que vous pouvez de nouveau ouvrir et fermer complètement le toit ouvrant (▷ page 105).
- ▶ Si ce n'est pas le cas, répétez les étapes ci-dessus.

Commande du toit ouvrant panoramique

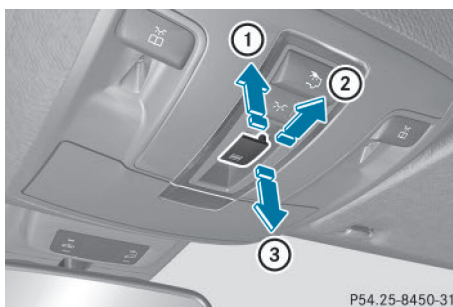

Unité de commande au plafonnier

- ① Soulèvement
- ② Ouverture
- ③ Fermeture/abaissement

Le toit ouvrant panoramique peut être déplacé uniquement lorsque les stores pare-soleil sont ouverts (▷ page 107).

- ▶ **Ouverture et fermeture :** tournez la clé en position **1** ou **2** dans le contacteur d'allumage.
- ▶ Poussez ou tirez la touche  dans la direction correspondante.

- i** Si vous actionnez la touche  au-delà du point de résistance, vous déclenchez un mouvement automatique dans la direction correspondante. Vous pouvez arrêter le mouvement automatique en appuyant sur la touche une nouvelle fois.

Le mouvement automatique « soulèvement » est disponible uniquement lorsque le toit ouvrant est fermé.

Commande des stores pare-soleil du toit ouvrant panoramique

Consignes de sécurité importantes

ATTENTION

Vous pouvez être coincé entre le store pare-soleil et le cadre ou le toit ouvrant lors de l'ouverture ou de la fermeture. Il y a risque de blessure.

Veillez à ne pas vous trouver dans la zone de déplacement du store pare-soleil lors de l'ouverture ou de la fermeture.

Si quelqu'un est coincé,

- relâchez immédiatement la touche ou
- actionnez brièvement la touche dans n'importe quelle direction pendant le mouvement automatique

L'ouverture ou la fermeture est alors interrompue.

Les stores pare-soleil protègent du rayonnement solaire. Les stores pare-soleil peuvent être ouverts ou fermés simultanément uniquement si le toit ouvrant panoramique est fermé.

Fonction d'inversion des stores pare-soleil

Les stores pare-soleil sont équipés d'une fonction d'inversion automatique. Si un objet rigide empêche un store pare-soleil de se fermer complètement ou qu'il entrave le processus de fermeture, celui-ci se rouvre automatiquement. La fonction d'inversion automatique est cependant uniquement un système d'aide et elle n'est pas en mesure de remplacer votre vigilance lors de la fermeture des stores pare-soleil.

ATTENTION

La fonction d'inversion ne tient notamment pas compte des objets mous, légers et minces, tels que des petits doigts. Par conséquent, la fonction d'inversion ne permet pas d'éviter que vous soyez coincé dans ces situations. Il y a risque de blessure.

Veillez à ne pas vous trouver dans la zone de déplacement lors de la fermeture du store pare-soleil.

Si quelqu'un est coincé,

- relâchez immédiatement la touche ou
- actionnez brièvement la touche dans n'importe quelle direction pendant le mouvement automatique

Le processus de fermeture s'arrête.

Ouverture et fermeture des stores pare-soleil

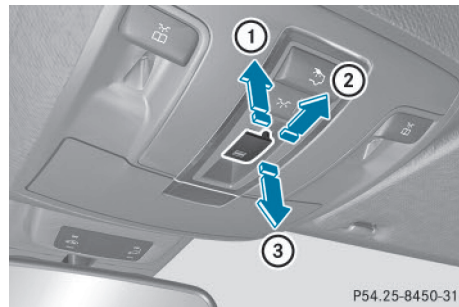

Unité de commande au plafonnier

- ① Ouverture
- ② Ouverture
- ③ Fermeture

► Tournez la clé en position **1** ou **2** dans le contacteur d'allumage.

► Poussez ou tirez la touche  dans la direction correspondante.

i Si vous actionnez la touche  au-delà du point de résistance, vous déclenchez un mouvement automatique dans la direction correspondante. Vous pouvez arrêter le mouvement automatique en appuyant sur la touche une nouvelle fois.

Réinitialisation du toit ouvrant panoramique et des stores pare-soleil



! Si, après la réinitialisation, le toit ouvrant panoramique et les stores pare-soleil ne peuvent pas être ouverts ni fermés complètement, adressez-vous à un atelier qualifié.

Si le toit ouvrant panoramique et les stores pare-soleil s'ouvrent ou se ferment uniquement par à-coups, réinitialisez-les.

► Tournez la clé en position **1** ou **2** dans le contacteur d'allumage.

► Tirez la touche  à plusieurs reprises dans le sens de la flèche **③** jusqu'au point

de résistance et maintenez-la tirée jusqu'à ce que le toit ouvrant panoramique soit complètement fermé.

- ▶ Maintenez la touche  dans cette position pendant encore 1 seconde.
- ▶ Tirez la touche  à plusieurs reprises dans le sens de la flèche ③ jusqu'au point de résistance et maintenez-la tirée jusqu'à ce que les stores pare-soleil soient complètement fermés.
- ▶ Maintenez la touche  dans cette position pendant encore 1 seconde.
- ▶ Contrôlez que vous pouvez de nouveau ouvrir le toit ouvrant panoramique ([▷ page 106](#)) et les stores pare-soleil ([▷ page 107](#)) complètement.
- ▶ Si ce n'est pas le cas, répétez les étapes ci-dessus.

Problèmes relatifs au toit ouvrant

Votre véhicule peut être équipé d'un toit ouvrant ou d'un toit ouvrant panoramique. Dans cette section, le terme « toit ouvrant » désigne les 2 modèles de toit ouvrant.

ATTENTION

Lorsque le toit ouvrant se referme immédiatement après un blocage ou une réinitialisation, le toit ouvrant se ferme avec une grande force, voire avec la force maximale. La fonction d'inversion est alors désactivée. Vous risquez alors d'être coincé dans la zone de fermeture. Il y a risque de blessure, voire danger de mort.



Veillez à ne pas vous trouver dans la zone de fermeture.

Si quelqu'un est coincé,

- relâchez immédiatement la touche ou
- actionnez brièvement la touche dans n'importe quelle direction pendant le mouvement automatique

Le processus de fermeture s'arrête.

! Si, en raison d'un défaut, le toit ouvrant ne peut toujours pas être ouvert ou fermé complètement, adressez-vous à un atelier qualifié.

Problèmes	Causes et conséquences possibles et ► Solutions
Il est impossible de fermer le toit ouvrant et la cause du blocage n'est pas visible.	<p>Si le toit ouvrant se bloque lors de sa fermeture et se rouvre légèrement :</p> <p>► Immédiatement après le blocage, tirez de nouveau la touche , située sur l'unité de commande au plafonnier, jusqu'au point de résistance et maintenez-la tirée jusqu'à ce que le toit soit fermé. Le toit ouvrant est fermé avec une plus grande force.</p> <p>Si le toit ouvrant se bloque une nouvelle fois lors de sa fermeture et se rouvre légèrement :</p> <p>► Immédiatement après le blocage, tirez de nouveau la touche , située sur l'unité de commande au plafonnier, jusqu'au point de résistance et maintenez-la tirée jusqu'à ce que le toit soit fermé. Le toit ouvrant se ferme sans protection anticoincement.</p>

i Remarques relatives à la fonction d'inversion automatique du toit ouvrant (► page 105).

Informations utiles	112
Position assise correcte du conducteur	112
Sièges	113
Volant	116
Rétroviseurs	116
Fonction Mémoires	116

Informations utiles

- i** Cette notice d'utilisation décrit tous les modèles ainsi que l'ensemble des équipements de série et optionnels qui étaient disponibles pour votre véhicule au moment de la clôture de la rédaction de cette notice d'utilisation. Des divergences sont possibles selon les pays. Notez que votre véhicule n'est pas obligatoirement équipé de toutes les fonctions décrites. Cela vaut également pour les fonctions et systèmes importants pour la sécurité.
- i** Lisez les informations sur les ateliers qualifiés (▷ page 37).

Position assise correcte du conducteur

⚠ ATTENTION

Pendant la marche, vous risquez de perdre le contrôle du véhicule si vous

- réglez le siège du conducteur, les appuie-tête, le volant ou le rétroviseur
- bouclez votre ceinture de sécurité

Il y a risque d'accident.

Réglez le siège du conducteur, les appuie-tête, le volant ou le rétroviseur et bouclez votre ceinture de sécurité avant de démarrez le moteur.



- ▶ Lors du réglage du siège, tenez compte des consignes de sécurité (▷ page 113).
- ▶ Vérifiez que le réglage du siège ③ est correct.

Réglage électrique des sièges
(▷ page 115)

Lors du réglage des sièges, veillez à ce que

- vous soyez le plus éloigné possible de l'air-bag frontal du conducteur
 - vous adoptiez une position assise droite et normale
 - vous puissiez boucler votre ceinture de sécurité correctement
 - le dossier de votre siège se trouve presque à la verticale
 - l'inclinaison d'assise du siège soit réglée de manière à obtenir un léger soutien au niveau des cuisses
 - vous puissiez enfoncer aisément les pédales
- ▶ Vérifiez que le réglage de l'appuie-tête est correct.

Ce faisant, veillez à ce que l'appuie-tête soit réglé de manière à ce que votre tête soit soutenue à hauteur des yeux et repose au centre de l'appuie-tête. Veillez également à régler l'appuie-tête de telle sorte que l'arrière de votre crâne soit le plus près possible de l'appuie-tête.

- ▶ Lors du réglage du volant, respectez les consignes de sécurité (▷ page 116).
- ▶ Vérifiez que le réglage du volant ① est correct.
 - Réglage manuel du volant (▷ page 116)
 - Réglage électrique du volant (▷ page 116)

Lors du réglage du volant, veillez à ce que

- vos bras soient légèrement pliés lorsque vous tenez le volant
- vos jambes puissent bouger librement
- vous puissiez voir parfaitement tous les affichages sur le combiné d'instruments
- ▶ Respectez les consignes de sécurité relatives aux ceintures de sécurité (▷ page 55).
- ▶ Vérifiez que la ceinture de sécurité ② est bouclée correctement (▷ page 57).

La ceinture de sécurité doit

- bien s'appliquer sur le corps
- passer sur l'épaule
- passer, au niveau des hanches, dans le pli de l'aîne
- ▶ Avant de démarrer, réglez les rétroviseurs intérieur et extérieurs de manière à avoir une bonne vue d'ensemble de la circulation (▷ page 116).
- ▶ **Véhicules équipés de la fonction Mémoires** : enregistrez les réglages du siège, du volant et des rétroviseurs extérieurs avec la fonction Mémoires (▷ page 116).

Sièges

Consignes de sécurité importantes

ATTENTION

Si des enfants règlent les sièges, ils risquent de se coincer, notamment s'ils sont sans surveillance. Il y a un risque de blessure.

Lorsque vous quittez le véhicule, prenez toujours la clé avec vous et verrouillez le véhicule. Ne laissez jamais des enfants sans surveillance à l'intérieur du véhicule.

ATTENTION

Pendant la marche, vous risquez de perdre le contrôle du véhicule si vous

- réglez le siège du conducteur, les appuie-tête, le volant ou le rétroviseur
- bouclez votre ceinture de sécurité

Il y a un risque d'accident.

Réglez le siège du conducteur, les appuie-tête, le volant ou le rétroviseur et bouclez votre ceinture de sécurité avant de démarrer le moteur.

ATTENTION

Si vous ne faites pas attention lorsque vous réglez la hauteur du siège, vous risquez de vous coincer et de vous blesser ou de coincer et de blesser d'autres occupants du véhicule. Les enfants notamment peuvent actionner par mégarde les touches de réglage électrique des sièges et se coincer. Il y a un risque de blessure.

Veillez à ne pas glisser vos mains ou une autre partie du corps sous la tringlerie du système de réglage lors du déplacement du siège.

ATTENTION

Lorsque vous réglez un siège, vous ou un occupant du véhicule risquez de vous coincer, par exemple au niveau de la glissière du siège. Il y a un risque de blessure.

Lorsque vous réglez un siège, assurez-vous que personne ne se trouve dans l'espace de manœuvre du siège et ne se coince une partie du corps.

ATTENTION

Si les appuie-tête ne sont pas posés et réglés correctement, ils ne sont pas en mesure d'apporter la protection prévue. Il y a un risque de blessure accru au niveau de la tête et de la nuque, par exemple en cas d'accident ou de freinage brutal !

Roulez toujours avec les appuie-tête posés. Avant de prendre la route, veillez pour chaque occupant du véhicule à ce que la tête soit

soutenue à hauteur des yeux et repose au centre de l'appuie-tête.

ATTENTION

Si le dossier du siège ne se trouve pas presque à la verticale, la ceinture de sécurité ne peut pas offrir la protection prévue. En cas de freinage brutal ou d'accident, vous risquez alors de glisser sous la ceinture de sécurité et de vous blesser, par exemple au niveau du bas-ventre ou du cou. Il y a un risque de blessure accru, voire danger de mort.

Réglez le siège correctement avant de prendre la route. Veillez toujours à ce que le dossier du siège se trouve presque à la verticale et à ce que la partie supérieure de la ceinture de sécurité passe sur le milieu de l'épaule.

ATTENTION

Selon les statistiques d'accidents, les enfants sont plus en sécurité lorsque bien retenus sur les sièges arrière, plutôt que sur le siège passager avant. Par conséquent, nous recommandons fortement d'asseoir les enfants sur le siège arrière, dans la mesure du possible. Peu importe la position assise, les enfants de 12 ans et moins devraient être assis et bien retenus par un siège d'enfant approprié, ou un siège d'appoint recommandé pour la taille et le poids de l'enfant. Pour plus d'information, voir la section « Enfants dans le véhicule ».

Le risque pour l'enfant de subir des blessures graves ou mortelles est considérablement plus élevé lorsque le siège d'enfant n'est pas correctement installé dans le véhicule et /ou que l'enfant n'est pas correctement retenu dans le siège d'enfant.

! Pour éviter d'endommager les sièges et le chauffage des sièges, tenez compte des remarques suivantes :

- Veillez à ne pas renverser de liquides sur les sièges. Si quelque chose venait néanmoins à se répandre sur les sièges,

séchez-les aussi rapidement que possible.

- Si les housses sont mouillées ou humides, ne mettez pas le chauffage des sièges en marche. Ne vous servez pas non plus du chauffage des sièges pour sécher les sièges.
- Nettoyez les housses conformément aux recommandations qui figurent dans le chapitre « Entretien de l'intérieur du véhicule ».
- Ne transportez pas de charges lourdes sur les sièges. Ne posez pas non plus d'objets pointus sur les assises (cou-teaux, clous ou outils, par exemple). Dans la mesure du possible, utilisez les sièges uniquement pour le transport des personnes.
- En cas d'utilisation du chauffage des sièges, ne couvrez pas les sièges avec des matériaux isolants (couvertures, manteaux, sacs, housses de protection, sièges-enfants ou rehausses de siège, par exemple).

! Avant de remettre les sièges en position de marche, assurez-vous que le plancher sous, devant et derrière les sièges n'est pas encombré par des objets. Les sièges et/ou les objets risquent d'être endommagés.

i Les appuie-tête des sièges avant ne peuvent pas être déposés. En revanche, les appuie-tête des sièges arrière peuvent être déposés. Vous trouverez de plus amples informations dans la notice d'utilisation numérique.

Pour de plus amples informations, adressez-vous à un atelier qualifié.

i Thèmes associés :

- « Consignes de sécurité importantes » relatives aux airbags (▷ page 59)
- Augmentation du volume de chargement (basculement de la banquette arrière) (▷ page 271)
- Sécurité du transport des enfants (▷ page 72)

Informations figurant dans la notice d'utilisation numérique

Vous trouverez dans la notice d'utilisation numérique des informations sur les thèmes suivants :

- Réglage des sièges
- Réglage des appuie-tête
- Réglage des sièges arrière (2e et 3e rangées de sièges)
- Réglage des sièges multicontours
- Réglage du soutien lombaire à 4 réglages
- Mise en marche et arrêt de la ventilation des sièges

Mise en marche et arrêt du chauffage de siège

Mise en marche et arrêt

ATTENTION

Si vous enclenchez plusieurs fois de suite le chauffage des sièges, l'assise et les coussins du dossier risquent de devenir très chauds. Dans le cas des personnes qui ont une sensibilité réduite à la chaleur ou qui ont une capacité de réaction limitée aux températures élevées, cela peut avoir des effets sur la santé, voire provoquer des lésions similaires à des brûlures. Il y a risque de blessure.

Par conséquent, n'enclenchez pas le chauffage des sièges plusieurs fois de suite.

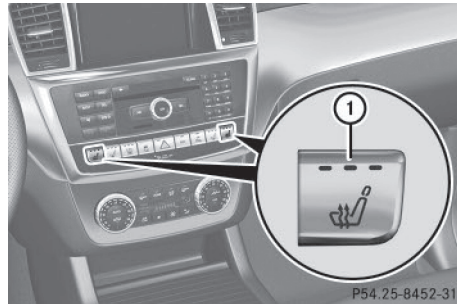

Siège du conducteur et siège du passager

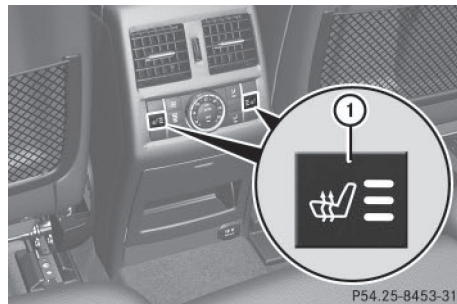



Sièges arrière

Les 3 voyants rouges incorporés à la touche indiquent le niveau de chauffage sélectionné.

Le chauffage passe automatiquement du niveau **3** au niveau **2** au bout de 8 minutes environ.

Le chauffage passe automatiquement du niveau **2** au niveau **1** au bout de 10 minutes environ.

Sur le niveau **1**, le chauffage s'arrête automatiquement au bout de 35 minutes environ.

- ▶ Tournez la clé en position **1** ou **2** dans le contacteur d'allumage (▷ page 141).
- ▶ **Mise en marche** : appuyez sur la touche  autant de fois qu'il est nécessaire pour sélectionner le niveau de chauffage souhaité.
- ▶ **Arrêt** : appuyez sur la touche  autant de fois qu'il est nécessaire pour que tous les voyants soient éteints.

- i** Lorsque la tension de la batterie est trop basse, il se peut que le chauffage des sièges s'arrête.

Problèmes relatifs au chauffage des sièges

Vous trouverez de plus amples informations dans la notice d'utilisation numérique.

Volant

Consignes de sécurité importantes

ATTENTION

Pendant la marche, vous risquez de perdre le contrôle du véhicule si vous

- réglez le siège du conducteur, les appuie-tête, le volant ou le rétroviseur
- bouclez votre ceinture de sécurité

Il y a risque d'accident.

Réglez le siège du conducteur, les appuie-tête, le volant ou le rétroviseur et bouclez votre ceinture de sécurité avant de démarrez le moteur.

ATTENTION

Si des enfants règlent le volant, ils risquent de se coincer. Il y a risque de blessure.

Lorsque vous quittez le véhicule, prenez toujours la clé avec vous et verrouillez le véhicule. Ne laissez jamais des enfants sans surveillance à l'intérieur du véhicule.

Informations figurant dans la notice d'utilisation numérique

Vous trouverez dans la notice d'utilisation numérique des informations sur les thèmes suivants :

- Réglage du volant
- Chauffage du volant
- Aide à la montée et à la descente

Rétroviseurs

Vous trouverez dans la notice d'utilisation numérique des informations sur les thèmes suivants :

- Rétroviseur intérieur
- Rétroviseurs extérieurs
- Rétroviseurs à commutation jour/nuit automatique
- Position « marche arrière » du rétroviseur extérieur côté passager

Fonction Mémoires

Vous trouverez dans la notice d'utilisation numérique des informations sur les thèmes suivants :

- Mémorisation des réglages
- Rappel des réglages mémorisés

Informations utiles	118
Eclairage extérieur	118
Eclairage intérieur	122
Remplacement des ampoules	123
Essuie-glaces	126

Informations utiles

- i** Cette notice d'utilisation décrit tous les modèles ainsi que l'ensemble des équipements de série et optionnels qui étaient disponibles pour votre véhicule au moment de la clôture de la rédaction de cette notice d'utilisation. Des divergences sont possibles selon les pays. Notez que votre véhicule n'est pas obligatoirement équipé de toutes les fonctions décrites. Cela vaut également pour les fonctions et systèmes importants pour la sécurité.
- i** Lisez les informations sur les ateliers qualifiés (▷ page 37).

Eclairage extérieur

Remarques générales

Pour des raisons de sécurité, Mercedes-Benz vous recommande de rouler également avec l'éclairage allumé pendant la journée. Sur les véhicules destinés à certains pays, la commande de l'éclairage extérieur du véhicule peut différer en fonction de dispositions légales diverses ou pour des raisons de convenance.

Voyages à l'étranger

Réglage des feux de croisement sur la position symétrique

Vous devez passer à des feux de croisement symétriques dans les pays où le côté de circulation diffère de celui du pays d'immatriculation. Grâce à cette mesure, les usagers circulant en sens inverse ne seront pas éblouis. Lorsque les feux sont réglés en position symétrique, le bord de la voie n'est plus éclairé si loin et si haut.

Faites régler les projecteurs avant de franchir la frontière d'un de ces pays, le plus près possible de la frontière, par un atelier qualifié.

Réglage des feux de croisement sur la position asymétrique à votre retour

Une fois entré dans le pays, faites régler les projecteurs sur la position asymétrique par un atelier qualifié, et ce, le plus près possible de la frontière.

Informations figurant dans la notice d'utilisation numérique

Vous trouverez dans la notice d'utilisation numérique des informations sur les thèmes suivants :

- Feux de détresse
- Désembuage des projecteurs à l'intérieur

Réglage de l'éclairage extérieur

Possibilités de réglage

Vous pouvez régler l'éclairage extérieur à l'aide



- du commutateur d'éclairage
- du commodo (▷ page 120)
- de l'ordinateur de bord

Commutateur d'éclairage

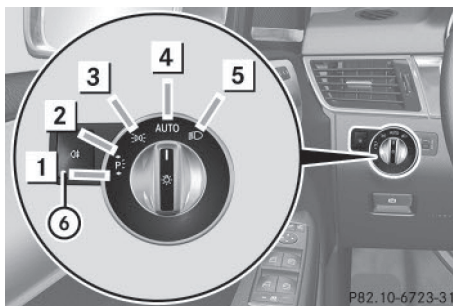
Utilisation



- 1** ←P≤ Feux de stationnement gauches
- 2** P≤→ Feux de stationnement droits
- 3** >0< Feux de position, éclairage de la plaque d'immatriculation et éclairage des instruments

- 4  Eclairage extérieur automatique commandé par le capteur de luminosité
- 5  Feux de croisement/feux de route
- 6  Feu antibrouillard arrière

Si vous entendez un signal d'alerte lorsque vous quittez le véhicule, cela peut signifier que l'éclairage est allumé.

► Tournez le commutateur d'éclairage sur .

L'éclairage extérieur (à l'exception des feux de position/feux de stationnement) s'éteint automatiquement lorsque

- vous retirez la clé du contacteur d'allumage
- vous ouvrez la porte du conducteur alors que la clé se trouve en position **0** dans le contacteur d'allumage

Eclairage extérieur automatique

ATTENTION

Lorsque le commutateur d'éclairage se trouve sur , les feux de croisement ne s'allument pas automatiquement en cas de brouillard, de chutes de neige ou d'intempéries pouvant gêner la visibilité (embruns, par exemple). Il y a risque d'accident.

Tournez le commutateur d'éclairage sur .

L'éclairage extérieur automatique est une fonction conçue uniquement pour vous aider. Vous êtes responsable de l'éclairage de votre véhicule.

Le commutateur d'éclairage est réglé par défaut sur . L'éclairage s'allume et s'éteint automatiquement en fonction de la luminosité ambiante (exception : en cas d'intempéries pouvant gêner la visibilité, telles que brouillard, chutes de neige ou embruns).

- Clé en position **1** dans le contacteur d'allumage : les feux de position s'allument ou s'éteignent automatiquement en fonction de la luminosité ambiante.
- Si vous avez activé la fonction « Eclairage de jour » par l'intermédiaire de l'ordinateur de

bord, l'éclairage de jour ou les feux de position et les feux de croisement s'allument ou s'éteignent automatiquement en fonction de la luminosité ambiante lorsque le moteur tourne.

► **Allumage de l'éclairage extérieur automatique :** tournez le commutateur d'éclairage sur .

Uniquement pour le Canada :

L'éclairage de jour permet aux autres usagers de mieux repérer votre véhicule pendant la journée. Au Canada, la fonction « Eclairage de jour » est prescrite par la loi. Par conséquent, vous ne pouvez pas la désactiver.



Lorsque le moteur tourne et que le véhicule est à l'arrêt, l'éclairage de jour ou les feux de croisement s'éteignent au bout de 3 minutes lorsque vous mettez le levier sélecteur sur **P** à partir d'une position de marche.

Lorsque le moteur tourne, que le véhicule est à l'arrêt et que la luminosité ambiante est forte, l'éclairage de jour et les feux de position s'allument lorsque vous tournez le commutateur d'éclairage sur .

Lorsque le moteur tourne et que vous tournez le commutateur d'éclairage sur , le réglage manuel a priorité sur l'éclairage de jour.

Uniquement pour les Etats-Unis :

L'éclairage de jour permet aux autres usagers de mieux repérer votre véhicule pendant la journée. Pour cela, vous devez avoir activé la fonction « Eclairage de jour » par l'intermédiaire de l'ordinateur de bord.

Lorsque le moteur tourne et que vous tournez le commutateur d'éclairage sur  ou sur , le réglage manuel a priorité sur l'éclairage de jour.

 Aux Etats-Unis, l'éclairage de jour est désactivé d'usine.

Feux de croisement

ATTENTION

Lorsque le commutateur d'éclairage se trouve sur , les feux de croisement ne s'allu-

ment pas automatiquement en cas de brouillard, de chutes de neige ou d'intempéries pouvant gêner la visibilité (embruns, par exemple). Il y a risque d'accident.

Tournez le commutateur d'éclairage sur



Les feux de position et les feux de croisement s'allument lorsque le contact est mis et que le commutateur d'éclairage se trouve sur même si le capteur de luminosité n'est pas en mesure de reconnaître l'obscurité. Cela est particulièrement utile en cas de brouillard ou de précipitations.

► **Allumage des feux de croisement:** tournez la clé en position **2** dans le contacteur d'allumage ou démarrez le moteur.

► Tournez le commutateur d'éclairage sur . Le voyant vert qui se trouve sur le combiné d'instruments s'allume.

Feu antibrouillard arrière

Le feu antibrouillard arrière permet aux autres usagers de mieux repérer votre véhicule en cas de brouillard épais. Tenez compte des dispositions relatives à l'utilisation du feu antibrouillard arrière en vigueur dans le pays où vous vous trouvez.

► **Allumage du feu antibrouillard arrière:** tournez la clé en position **2** dans le contacteur d'allumage ou démarrez le moteur.

► Tournez le commutateur d'éclairage sur ou sur **AUTO**.

► Appuyez sur la touche . Le voyant orange qui se trouve sur le combiné d'instruments s'allume.

► **Extinction du feu antibrouillard arrière:** appuyez sur la touche . Le voyant orange qui se trouve sur le combiné d'instruments s'éteint.

Feux de position

! Si la batterie se décharge fortement, les feux de position et les feux de stationnement s'éteignent automatiquement afin

d'assurer le prochain démarrage du moteur. Immobilisez toujours le véhicule dans un lieu sûr et suffisamment éclairé, conformément aux dispositions légales. Evitez d'utiliser les feux de position pendant plusieurs heures. Si possible, allumez les feux de stationnement droits ou gauches .

► **Allumage:** tournez le commutateur d'éclairage sur .

Le voyant vert qui se trouve sur le combiné d'instruments s'allume.

Feux de stationnement

Lorsque vous allumez les feux de stationnement, l'éclairage du véhicule s'allume du côté correspondant.

► **Allumage des feux de stationnement:** aucune clé n'est introduite dans le contacteur d'allumage ou la clé se trouve en position **0**.

► Tournez le commutateur d'éclairage sur (côté gauche du véhicule) ou sur (côté droit du véhicule).

Commodo

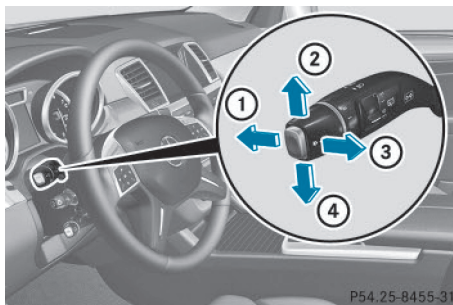

- ① Feux de route
- ② Clignotants droits
- ③ Appel de phares
- ④ Clignotants gauches

Vous trouverez dans la notice d'utilisation numérique des informations sur les thèmes suivants :

- Clignotants
- Feux de route
- Appel de phares

Eclairage actif dans les virages

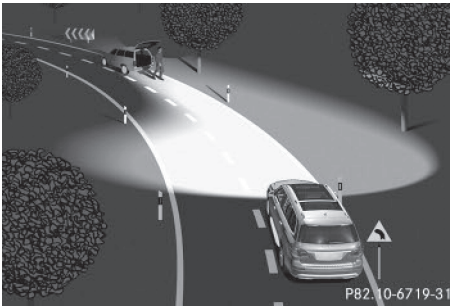

Dans le cas de l'éclairage actif dans les virages, les projecteurs suivent les mouvements de braquage. Les zones importantes continuent d'être éclairées pendant la marche. Piétons, cyclistes et animaux peuvent ainsi être repérés plus tôt.

Actif : lorsque l'éclairage est allumé.

Eclairage d'intersection



L'éclairage d'intersection augmente considérablement l'angle d'éclairage de la portion de route dans laquelle le véhicule s'engage et permet ainsi de mieux repérer les virages serrés, par exemple. Il peut uniquement être

activé lorsque les feux de croisement sont allumés.

Actif :

- Si vous allumez les clignotants ou tournez le volant alors que vous roulez à moins de 25 mph (40 km/h).
- Si vous tournez le volant alors que vous roulez entre 25 mph (40 km/h) et 45 mph (70 km/h).

L'éclairage d'intersection peut encore rester allumé pendant 3 minutes au maximum, mais s'éteint ensuite automatiquement.

Assistant adaptatif des feux de route

Remarques générales

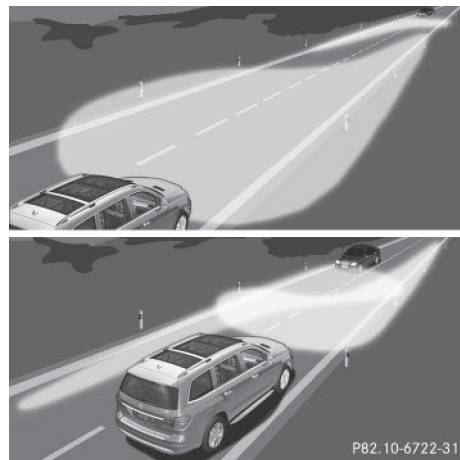

Cette fonction vous permet de commuter automatiquement entre les feux de croisement et les feux de route. Le système détecte l'éclairage des véhicules qui arrivent en sens inverse ou qui vous précèdent et passe alors des feux de route aux feux de croisement.

Le système adapte automatiquement le site des feux de croisement en fonction de la distance par rapport aux autres véhicules. Lorsque le système ne détecte plus aucun autre véhicule, il passe de nouveau aux feux de route.

Le capteur optique du système se trouve derrière le pare-brise, au niveau de l'unité de commande au plafonnier.

Consignes de sécurité importantes

ATTENTION

L'assistant adaptatif des feux de route ne tient pas compte des usagers

- qui n'ont pas d'éclairage propre, tels que les piétons
- dont l'éclairage est faible, tels que les cyclistes
- dont l'éclairage est masqué, par une glissière de sécurité, par exemple

Dans de très rares cas, l'assistant adaptatif des feux de route peut ne pas détecter ou détecter trop tard les usagers équipés d'un éclairage propre. Les feux de route automatiques ne sont alors pas désactivés (ou activés) dans ces situations ou dans des situation similaires. Il y a risque d'accident.







Soyez toujours attentif aux conditions de circulation et éteignez les feux de route à temps.

L'assistant adaptatif des feux de route ne peut pas tenir compte des conditions routières et météorologiques ni des conditions de circulation. L'assistant adaptatif des feux de route est uniquement un système d'aide. Vous êtes responsable de l'éclairage correct du véhicule en fonction de la luminosité et des conditions de visibilité ambiantes ainsi que des conditions de circulation.

La détection peut notamment être limitée

- lorsque les conditions de visibilité sont mauvaises (en cas de brouillard, de forte pluie ou de chutes de neige, par exemple)
- lorsque les capteurs sont encrassés ou masqués

Activation et désactivation de l'assistant adaptatif des feux de route

- **Activation :** tournez le commutateur d'éclairage sur .
- Actionnez le commodo dans le sens de la flèche ① au-delà du point de résistance. Lorsque le capteur de luminosité allume les feux de croisement dans l'obscurité, le voyant  qui se trouve sur le visuel multifonction s'allume. Lorsque vous roulez à plus de 16 mph (25 km/h) environ :
Le site des projecteurs est réglé automatiquement en fonction de la distance par rapport aux autres usagers.
Lorsque vous roulez à plus de 19 mph (30 km/h) environ et qu'aucun autre usager n'est détecté :
Les feux de route s'allument automatiquement. Le voyant  qui se trouve sur le combiné d'instruments s'allume également.
Dès que vous roulez à moins de 16 mph (25 km/h) environ ou lorsque d'autres usagers sont détectés ou que la route est suffisamment éclairée :
Les feux de route s'éteignent automatiquement. Le voyant  qui se trouve sur le combiné d'instruments s'éteint. Le voyant  qui se trouve sur le visuel multifonction reste allumé.
- **Désactivation :** tirez le commodo pour le ramener dans sa position initiale ou tournez le commutateur d'éclairage sur une autre position.
Le voyant  qui se trouve sur le visuel multifonction s'éteint.

Eclairage intérieur

Vous trouverez une vue d'ensemble de l'éclairage intérieur et de l'unité de commande au plafonnier dans la section « Du premier coup d'œil ».

Vous trouverez dans la notice d'utilisation numérique des informations sur les thèmes suivants :

- Commande automatique de l'éclairage intérieur
- Commande manuelle de l'éclairage intérieur
- Eclairage de secours actif en cas d'accident

Remplacement des ampoules

Consignes de sécurité importantes

DANGER

Les ampoules au xénon sont alimentées par une tension très élevée. Si vous touchez les contacts électriques des ampoules au xénon lorsque vous enlevez le couvercle des feux, vous pouvez recevoir une décharge électrique. Il y a danger de mort.

Ne touchez jamais les composants ou les contacts électriques des ampoules au xénon. Confiez toujours les interventions sur les ampoules au xénon à un atelier qualifié.

Vous pouvez reconnaître que votre véhicule est équipé d'ampoules au xénon au détail suivant : lors du démarrage du moteur, le faisceau lumineux des ampoules au xénon se déplace du haut vers le bas, puis à nouveau vers le haut. Pour cela, l'éclairage doit être allumé avant le démarrage du moteur.

ATTENTION

Les ampoules, feux et fiches peuvent devenir brûlants pendant leur utilisation. Lorsque vous remplacez une ampoule, vous risquez de vous brûler au contact de ces composants. Il y a risque de blessure.

Laissez ces composants refroidir avant de remplacer une ampoule.

N'utilisez pas d'ampoules tombées à terre ou dont le verre est rayé.

L'ampoule risque d'éclater lorsque

- vous la touchez
- elle est très chaude
- vous la laissez tomber
- vous la rayez ou la fêlez

Ne montez les ampoules que dans des feux hermétiques adaptés. Utilisez uniquement des ampoules de rechange de même type et de la tension requise.

Les taches sur le verre des ampoules diminuent leur durée de vie. Ne saisissez pas l'ampoule à mains nues. Si nécessaire, nettoyez l'ampoule avec de l'alcool lorsqu'elle est froide et essuyez-la avec un chiffon non pelucheux.

Protégez les ampoules de l'humidité lorsqu'elles sont allumées. Ne mettez pas les ampoules en contact avec un liquide.

Les ampoules au xénon ne sont pas les seules ampoules que vous ne pouvez pas remplacer vous-même. Ne remplacez que les ampoules indiquées (▷ page 123). Faites remplacer les ampoules que vous ne pouvez pas remplacer vous-même par un atelier qualifié.

Si vous avez besoin d'aide pour le remplacement des ampoules, adressez-vous à un atelier qualifié.

Si l'ampoule neuve ne s'allume pas non plus, rendez-vous dans un atelier qualifié.

L'éclairage et la signalisation jouent un rôle essentiel dans la sécurité du véhicule. Veillez par conséquent à ce que toutes les ampoules soient toujours en bon état. Faites contrôler régulièrement le réglage des projecteurs.

Vue d'ensemble du remplacement des ampoules - types d'ampoules

Vous pouvez remplacer les ampoules des feux suivants. Vous trouverez les indications relatives aux types d'ampoules dans la légende.



Projecteur halogène

① Feu de croisement: H7 55 W

② Feu de route: H7 55 W

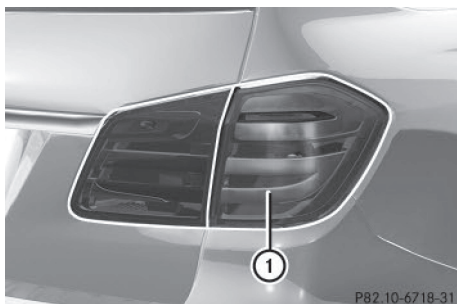

Feux arrière

① Feu stop: P 21 W-L

Remplacement des ampoules avant

Dépose et pose des caches dans les passages de roue avant

Avant de pouvoir remplacer les ampoules avant, vous devez déposer les caches qui se trouvent dans les passages de roue avant.

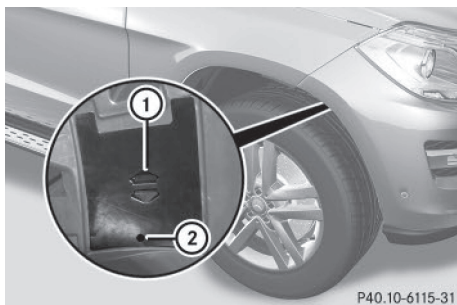

- ▶ **Dépose**: éteignez le système d'éclairage.
- ▶ Braquez les roues avant vers l'intérieur.
- ▶ Retirez la broche de sécurité ② à l'aide d'un outil adéquat.
- ▶ Poussez le cache ① vers le haut et retirez-le.
- ▶ **Pose**: remettez le cache ① en place et poussez-le vers le bas jusqu'à ce qu'il s'enclenche.
- ▶ Mettez la broche de sécurité ② en place.

Feux de croisement (projecteurs halogènes)

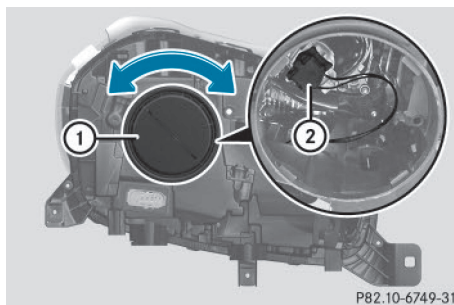

- ▶ Déposez le cache qui se trouve dans le passage de roue avant (▷ page 124).
- ▶ Tournez le couvercle ① dans le sens inverse des aiguilles d'une montre, puis enlevez-le.
- ▶ Tournez la douille ② dans le sens inverse des aiguilles d'une montre, puis enlevez-la.
- ▶ Retirez l'ampoule de la douille ②.
- ▶ Mettez l'ampoule neuve en place dans la douille ②.
- ▶ Mettez la douille ② en place et tournez-la dans le sens des aiguilles d'une montre.
- ▶ Mettez le couvercle ① en place et tournez-le dans le sens des aiguilles d'une montre.
- ▶ Posez le cache dans le passage de roue avant (▷ page 124).

Feux de route (projecteurs halogènes)

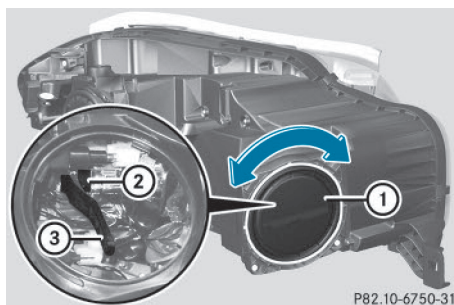

- ▶ Eteignez le système d'éclairage.
- ▶ Ouvrez le capot.
- ▶ Tournez le couvercle ① dans le sens inverse des aiguilles d'une montre, puis enlevez-le.
- ▶ Tirez le levier ③ vers le haut et enlevez la douille ②.
- ▶ Retirez l'ampoule de la douille ②.
- ▶ Mettez l'ampoule neuve en place dans la douille ②.
- ▶ Appuyez sur la douille ② et tirez simultanément le levier ③ vers le bas.
- ▶ Mettez le couvercle ① en place et tournez-le dans le sens des aiguilles d'une montre.

Remplacement des ampoules arrière

Ouverture et fermeture de la trappe de maintenance

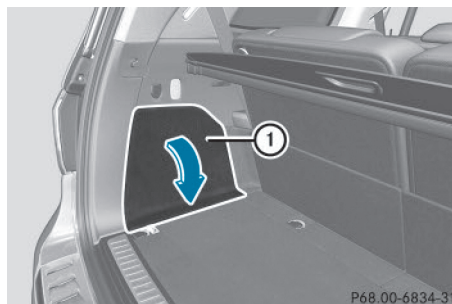

Trappe de maintenance gauche



Trappe de maintenance droite

Avant de pouvoir remplacer les ampoules des feux stop, vous devez ouvrir la trappe de maintenance du compartiment de chargement.

- ▶ **Ouverture:** détachez le haut de la trappe de maintenance ① à l'aide d'un tournevis, par exemple, puis abaissez la trappe (flèche).
- ▶ Côté droit: retirez d'abord la trousse de premiers secours et tirez le filet à bagages vers le bas.
- ▶ **Fermeture:** remettez la trappe de maintenance ① en place.

Feu stop

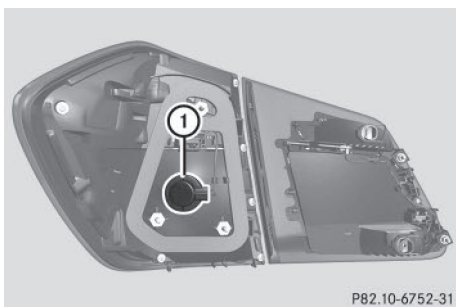

P82.10-6752-31

- ▶ Eteignez le système d'éclairage.
- ▶ Ouvrez le compartiment de chargement.
- ▶ Ouvrez la trappe de maintenance (> page 125).
- ▶ Tournez la douille ① dans le sens inverse des aiguilles d'une montre, puis enlevez-la.
- ▶ Retirez l'ampoule de la douille ①.
- ▶ Mettez l'ampoule neuve en place dans la douille ①.
- ▶ Mettez la douille ① en place et tournez-la dans le sens des aiguilles d'une montre.
- ▶ Fermez la trappe de maintenance (> page 125).

Essuie-glaces

Mise en marche et arrêt des essuie-glaces

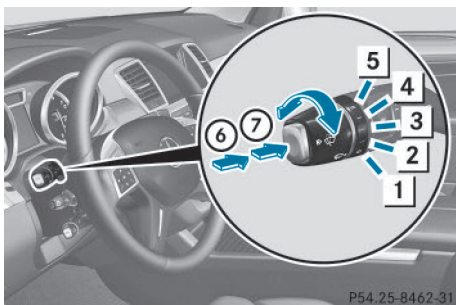

P54.25-8462-31

Commodo

- ① 0 Arrêt
- ② ... Balayage intermittent lent (faible sensibilité du capteur de pluie)

- ③ Balayage intermittent rapide (sensibilité élevée du capteur de pluie)
- ④ — Balayage continu lent
- ⑤ == Balayage continu rapide
- ⑥ ☂ Balayage unique
- ⑦ ☂ Balayage avec amenée d'eau

Les vitres ne sont plus nettoyées correctement lorsque les balais d'essuie-glace sont usés. Dès lors, vous n'êtes plus en mesure d'évaluer les conditions de circulation.

Mise en marche et arrêt de l'essuie-glace arrière

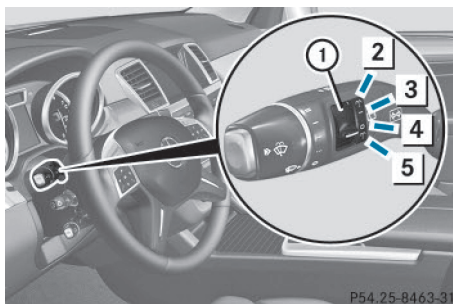

P54.25-8463-31

Commodo

- ① ☂ Commutateur de l'essuie-glace arrière
- ② ☂ Balayage avec amenée d'eau
- ③ I Mise en marche du balayage intermittent
- ④ 0 Arrêt du balayage intermittent
- ⑤ ☂ Balayage avec amenée d'eau

Remplacement des balais d'essuie-glace

Consignes de sécurité importantes

⚠ ATTENTION

Si les essuie-glaces se mettent en marche lors du remplacement des balais d'essuie-glace, vous risquez d'être coincé par le bras d'essuie-glace. Il y a risque de blessure.

Veillez à toujours arrêter les essuie-glaces et couper le contact avant de remplacer les balais d'essuie-glace.

❗ N'ouvrez en aucun cas le capot/hayon tant qu'un bras d'essuie-glace est écarté du pare-brise/de la lunette arrière.

Ne rabattez en aucun cas le bras d'essuie-glace sur le pare-brise/la lunette arrière tant qu'un balai d'essuie-glace n'est pas monté.

Tenez le bras d'essuie-glace lorsque vous remplacez le balai d'essuie-glace. Si vous relâchez le bras d'essuie-glace alors qu'aucun balai d'essuie-glace n'est monté et qu'il retombe sur le pare-brise/la lunette arrière, la vitre peut être endommagée par le choc.

Mercedes-Benz vous recommande de confier le changement des balais d'essuie-glace à un atelier qualifié.

❗ Saisissez les essuie-glaces uniquement par la fixation qui se trouve sur le bras d'essuie-glace afin de ne pas endommager les balais d'essuie-glace.

Remplacement des balais d'essuie-glace du pare-brise

Dépose des balais d'essuie-glace

- ▶ Retirez la clé du contacteur d'allumage.
- ▶ Ecartez le bras d'essuie-glace du pare-brise.

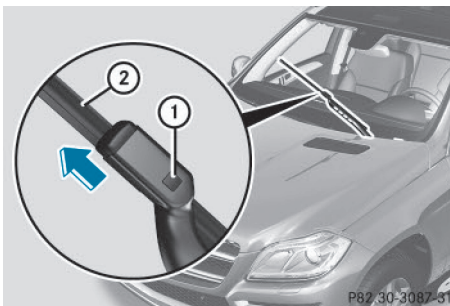

- ▶ Appuyez fermement sur le bouton de déverrouillage (1) et dégagez le balai

d'essuie-glace (2) du bras en le tirant par le haut dans le sens de la flèche.

Pose des balais d'essuie-glace



- ▶ Mettez le balai neuf (1) en place dans le support qui se trouve sur le bras et insérez-le dans le sens de la flèche. Le balai d'essuie-glace s'encliquette de manière audible.
- ▶ Vérifiez que le balai est bien fixé.
- ▶ Rabattez le bras d'essuie-glace sur le pare-brise.

Remplacement du balai d'essuie-glace arrière

Dépose du balai d'essuie-glace

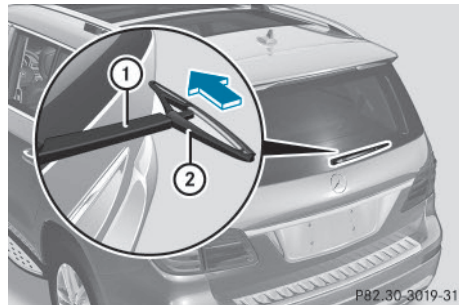

- ▶ Retirez la clé du contacteur d'allumage.
- ▶ Ecartez le bras d'essuie-glace (1) de la lunette arrière jusqu'à encliquetage.
- ▶ Placez le balai d'essuie-glace (2) de manière à ce qu'il soit perpendiculaire au bras (1).

- ▶ Tenez le bras d'essuie-glace ① et poussez le balai ② dans le sens de la flèche jusqu'à ce qu'il se décroche du bras.
- ▶ Déposez le balai d'essuie-glace ②.

Pose du balai d'essuie-glace

- ▶ Placez le balai neuf ② sur le bras d'essuie-glace ①.
- ▶ Tenez le bras d'essuie-glace ① et poussez le balai ② dans le sens opposé à celui de la flèche jusqu'à encliquetage.
- ▶ Vérifiez que le balai ② est bien fixé.
- ▶ Placez le balai ② de manière à ce qu'il soit parallèle au bras d'essuie-glace ①.
- ▶ Rabattez le bras d'essuie-glace ① sur la lunette arrière.

Problèmes relatifs aux essuie-glaces

Vous trouverez de plus amples informations dans la notice d'utilisation numérique.

Informations utiles	130
Vue d'ensemble des systèmes de climatisation	130
Commande des systèmes de climatisation	137

Informations utiles

- i** Cette notice d'utilisation décrit tous les modèles ainsi que l'ensemble des équipements de série et optionnels qui étaient disponibles pour votre véhicule au moment de la clôture de la rédaction de cette notice d'utilisation. Des divergences sont possibles selon les pays. Notez que votre véhicule n'est pas obligatoirement équipé de toutes les fonctions décrites. Cela vaut également pour les fonctions et systèmes importants pour la sécurité.
- i** Lisez les informations sur les ateliers qualifiés (▷ page 37).

Vue d'ensemble des systèmes de climatisation

Remarques générales

Veuillez respecter les réglages recommandés qui sont décrits dans les pages suivantes. Sinon, les vitres risquent de se couvrir de buée.

Pour que les vitres ne se couvrent pas de buée,

- n'arrêtez que brièvement la climatisation
- ne mettez le recyclage d'air en marche que pour une courte durée
- activez la fonction de refroidissement avec déshumidification de l'air
- activez si nécessaire la fonction de dégivrage du pare-brise pour une courte durée

Le système de climatisation régule la température ainsi que l'humidité de l'air dans l'habitacle et filtre l'air.

La climatisation est opérationnelle uniquement lorsque le moteur tourne. Elle fonctionne de manière optimale uniquement si les vitres latérales et le toit sont fermés.

La fonction d'utilisation de la chaleur résiduelle peut uniquement être activée et désactivée lorsque le contact est coupé (voir la

rubrique « Chaleur résiduelle » dans la notice d'utilisation numérique).

- i** Par temps chaud, ventilez le véhicule pendant un court instant, par exemple avec l'ouverture confort.
Cela accélère le refroidissement et la température souhaitée dans l'habitacle sera ainsi atteinte plus rapidement.
- i** Le filtre intégré retient la plus grande partie des particules de poussière et de suie et la totalité du pollen des fleurs. Il permet en outre de réduire les substances polluantes gazeuses contenues dans l'air et les odeurs. L'encrassement du filtre réduit la quantité d'air pouvant ventiler l'habitacle. Tenez compte de l'intervalle de remplacement du filtre qui est spécifié dans le carnet de maintenance. Etant donné que cet intervalle dépend des conditions environnementales (forte pollution de l'air, par exemple), il peut être plus court que celui spécifié dans le carnet de maintenance.
- i** Il se peut que la fonction de séchage du climatiseur automatique s'active automatiquement une heure après que vous avez retiré la clé du contacteur d'allumage. Le véhicule est alors ventilé pendant 30 minutes.

Unité de commande du climatiseur automatique THERMATIC 2 zones

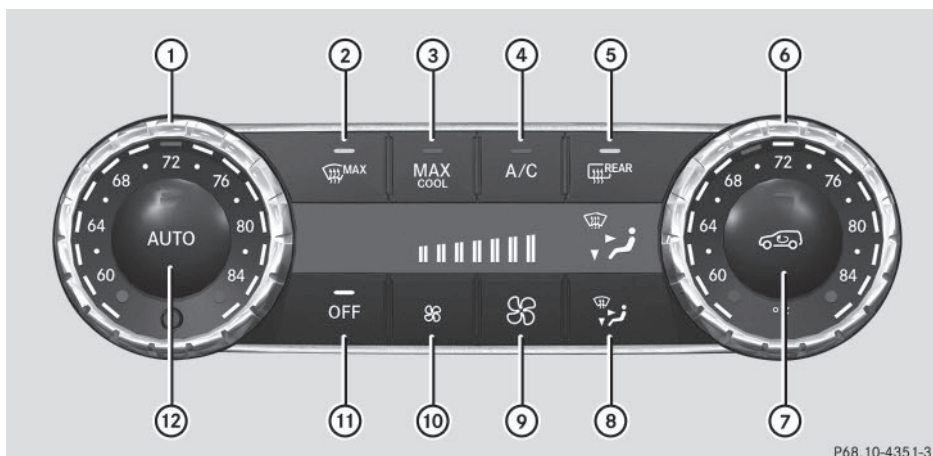

P68.10-4351-31

Uniquement pour les Etats-Unis

Unité de commande avant

- ① Réglage de la température, côté gauche
- ② Dégivrage du pare-brise
- ③ Mise en marche et arrêt du refroidissement maximal MAX COOL
- ④ Mise en marche et arrêt du refroidissement avec déshumidification de l'air
- ⑤ Mise en marche et arrêt du chauffage de la lunette arrière
- ⑥ Réglage de la température, côté droit
- ⑦ Mise en marche et arrêt du recyclage d'air
- ⑧ Réglage de la répartition d'air
- ⑨ Augmentation du débit d'air
- ⑩ Diminution du débit d'air
- ⑪ Mise en marche et arrêt de la climatisation
- ⑫ Régulation automatique de la climatisation

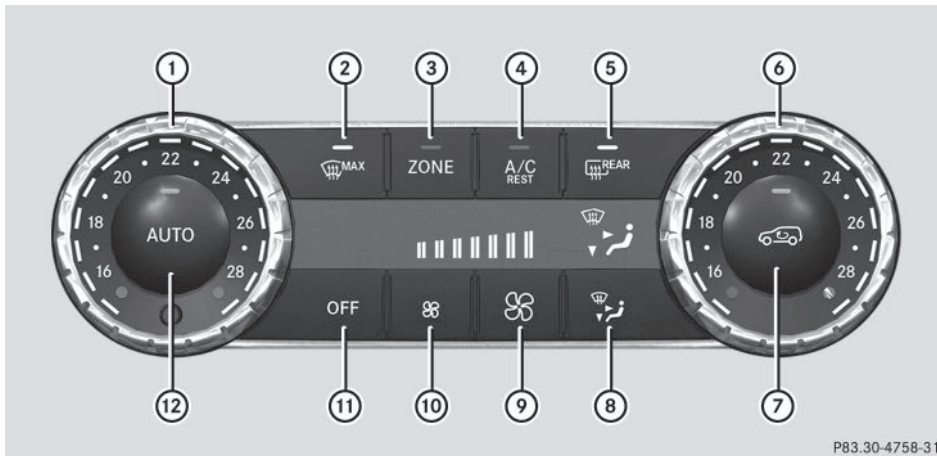

P83.30-4758-31

Climatisation

Uniquement pour le Canada

Unité de commande avant

- ① Réglage de la température, côté gauche
- ② Dégivrage du pare-brise
- ③ Activation et désactivation de la fonction ZONE
- ④ Mise en marche et arrêt du refroidissement avec déshumidification de l'air
Mise en marche et arrêt du système d'utilisation de la chaleur résiduelle
- ⑤ Mise en marche et arrêt du chauffage de la lunette arrière
- ⑥ Réglage de la température, côté droit
- ⑦ Mise en marche et arrêt du recyclage d'air
- ⑧ Réglage de la répartition d'air
- ⑨ Augmentation du débit d'air
- ⑩ Diminution du débit d'air
- ⑪ Mise en marche et arrêt de la climatisation
- ⑫ Régulation automatique de la climatisation

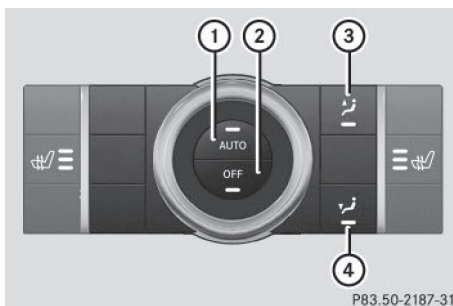

P83.50-2187-31

Unité de commande arrière

- ① Régulation automatique de la climatisation à l'arrière
- ② Mise en marche et arrêt de la climatisation à l'arrière

- ③ Réglage de la répartition de l'air sortant des buses arrière
- ④ Réglage de la répartition de l'air sortant des buses du plancher

Unité de commande du climatiseur automatique THERMOTRONIC 3 zones

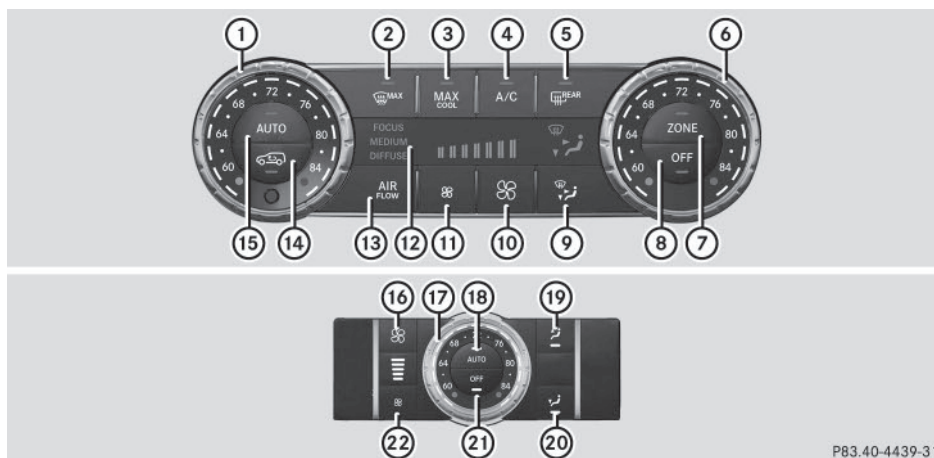

P83.40-4439-31

Uniquement pour les Etats-Unis

Unité de commande avant

- ① Réglage de la température, côté gauche
- ② Dégivrage du pare-brise
- ③ Mise en marche et arrêt du refroidissement maximal MAX COOL
- ④ Mise en marche et arrêt du refroidissement avec déshumidification de l'air
- ⑤ Mise en marche et arrêt du chauffage de la lunette arrière
- ⑥ Réglage de la température, côté droit
- ⑦ Activation et désactivation de la fonction ZONE
- ⑧ Mise en marche et arrêt de la climatisation
- ⑨ Réglage de la répartition d'air
- ⑩ Augmentation du débit d'air
- ⑪ Diminution du débit d'air
- ⑫ Visuel
- ⑬ Réglage du mode de régulation de la climatisation
- ⑭ Mise en marche et arrêt du recyclage d'air
- ⑮ Régulation automatique de la climatisation

Unité de commande arrière

- ⑯ Augmentation du débit d'air
- ⑰ Réglage de la température
- ⑱ Régulation automatique de la climatisation à l'arrière
- ⑲ Réglage de la répartition de l'air sortant des buses arrière

- ⑳ Réglage de la répartition de l'air sortant des buses du plancher
- ㉑ Mise en marche et arrêt de la climatisation à l'arrière
- ㉒ Diminution du débit d'air

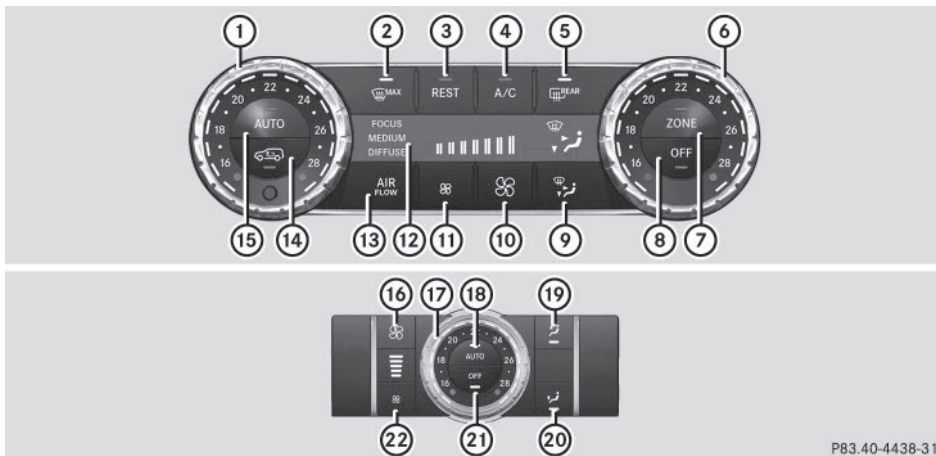

P83.40-4438-31

Uniquement pour le Canada

Unité de commande avant

- ① Réglage de la température, côté gauche
- ② Dégivrage du pare-brise
- ③ Mise en marche et arrêt du système d'utilisation de la chaleur résiduelle
- ④ Mise en marche et arrêt du refroidissement avec déshumidification de l'air
- ⑤ Mise en marche et arrêt du chauffage de la lunette arrière
- ⑥ Réglage de la température, côté droit
- ⑦ Activation et désactivation de la fonction ZONE
- ⑧ Mise en marche et arrêt de la climatisation
- ⑨ Réglage de la répartition d'air
- ⑩ Augmentation du débit d'air
- ⑪ Diminution du débit d'air
- ⑫ Visuel
- ⑬ Réglage du mode de régulation de la climatisation
- ⑭ Mise en marche et arrêt du recyclage d'air
- ⑮ Régulation automatique de la climatisation

Unité de commande arrière

- ⑯ Augmentation du débit d'air
- ⑰ Réglage de la température
- ⑱ Régulation automatique de la climatisation à l'arrière
- ⑲ Réglage de la répartition de l'air sortant des buses arrière
- ⑳ Réglage de la répartition de l'air sortant des buses du plancher

- ②1 Mise en marche et arrêt de la climatisation à l'arrière
- ②2 Diminution du débit d'air

Unité de commande du climatiseur automatique THERMOTRONIC avec climatisation supplémentaire à l'arrière (3 zones)

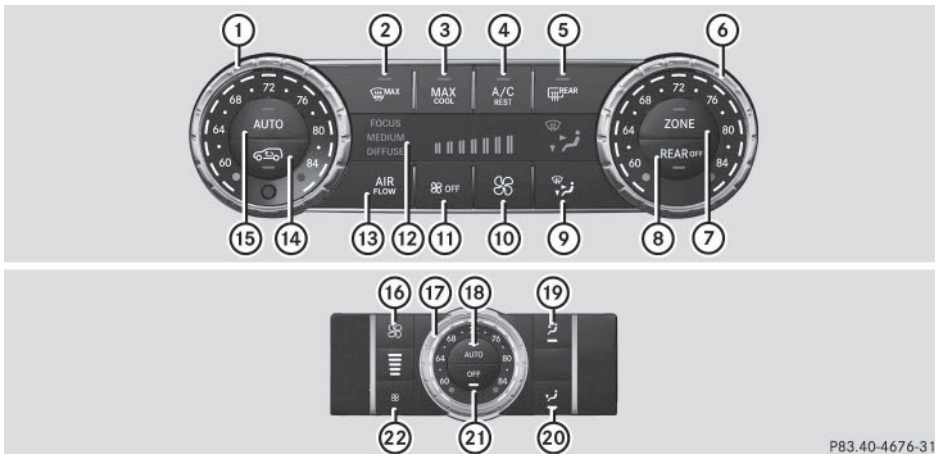

P83.40-4676-31

Uniquement pour les Etats-Unis

Unité de commande avant

- ① Réglage de la température, côté gauche
- ② Dégivrage du pare-brise
- ③ Mise en marche et arrêt du refroidissement maximal MAX COOL
- ④ Mise en marche et arrêt du refroidissement avec déshumidification de l'air
Mise en marche et arrêt du système d'utilisation de la chaleur résiduelle
- ⑤ Mise en marche et arrêt du chauffage de la lunette arrière
- ⑥ Réglage de la température, côté droit
- ⑦ Activation et désactivation de la fonction ZONE
- ⑧ Mise en marche et arrêt de la climatisation à l'arrière
- ⑨ Réglage de la répartition d'air
- ⑩ Augmentation du débit d'air
- ⑪ Diminution du débit d'air
Arrêt de la climatisation
- ⑫ Visuel
- ⑬ Réglage du mode de régulation de la climatisation
- ⑭ Mise en marche et arrêt du recyclage d'air
- ⑮ Régulation automatique de la climatisation

Unité de commande arrière

- ②0 Augmentation du débit d'air

- ⑰ Réglage de la température
- ⑱ Régulation automatique de la climatisation à l'arrière
- ⑲ Réglage de la répartition de l'air sortant des buses arrière
- ⑳ Réglage de la répartition de l'air sortant des buses du plancher
- ㉑ Mise en marche et arrêt de la climatisation à l'arrière
- ㉒ Diminution du débit d'air

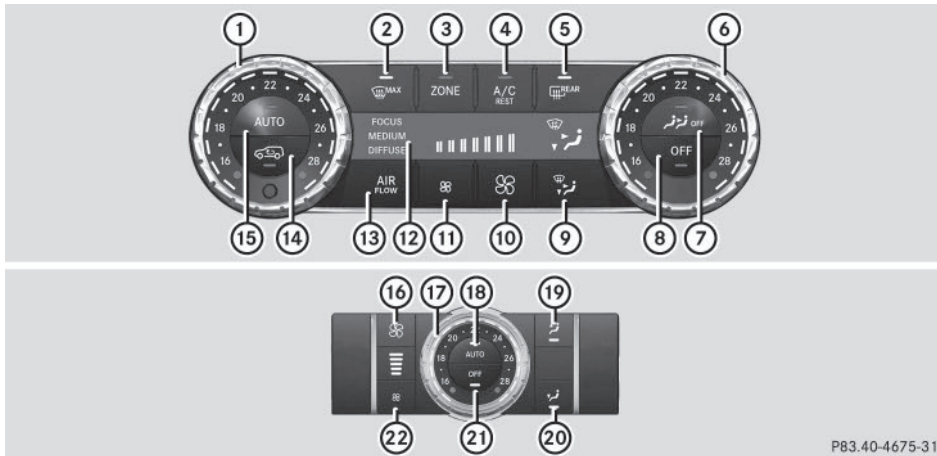

P83.40-4675-31

Uniquement pour le Canada

Unité de commande avant

- ① Réglage de la température, côté gauche
- ② Dégivrage du pare-brise
- ③ Activation et désactivation de la fonction ZONE
- ④ Mise en marche et arrêt du refroidissement avec déshumidification de l'air
Mise en marche et arrêt du système d'utilisation de la chaleur résiduelle
- ⑤ Mise en marche et arrêt du chauffage de la lunette arrière
- ⑥ Réglage de la température, côté droit
- ⑦ Mise en marche et arrêt de la climatisation à l'arrière
- ⑧ Mise en marche et arrêt de la climatisation
- ⑨ Réglage de la répartition d'air
- ⑩ Augmentation du débit d'air
- ⑪ Diminution du débit d'air
- ⑫ Visuel
- ⑬ Réglage du mode de régulation de la climatisation
- ⑭ Mise en marche et arrêt du recyclage d'air
- ⑮ Régulation automatique de la climatisation

Unité de commande arrière

- ⑯ Augmentation du débit d'air
- ⑰ Réglage de la température

- ⑱ Régulation automatique de la climatisation à l'arrière
- ⑲ Réglage de la répartition de l'air sortant des buses arrière
- ⑳ Réglage de la répartition de l'air sortant des buses du plancher
- ㉑ Mise en marche et arrêt de la climatisation à l'arrière
- ㉒ Diminution du débit d'air

Commande des systèmes de climatisation

Vous trouverez dans la notice d'utilisation numérique des informations sur les thèmes suivants :

- Mise en marche et arrêt de la climatisation
- Mise en marche et arrêt du refroidissement avec déshumidification de l'air
- Régulation automatique de la climatisation
- Réglage du mode de régulation de la climatisation
- Réglage de la température
- Réglage de la répartition d'air
- Réglage du débit d'air
- Activation et désactivation de la fonction ZONE
- Dégivrage du pare-brise
- Refroidissement maximal MAX COOL
- Désembuage des vitres
- Mise en marche et arrêt du chauffage de la lunette arrière
- Mise en marche et arrêt du recyclage d'air
- Mise en marche et arrêt du système d'utilisation de la chaleur résiduelle
- Réglage des buses de ventilation

Informations utiles	140
Consignes de rodage	140
Conduite	140
Boîte de vitesses automatique	147
Ravitaillement en carburant	150
Stationnement	156
Recommandations pour la conduite ..	158
Systèmes d'aide à la conduite	163
Traction d'une remorque	205

Informations utiles

- i** Cette notice d'utilisation décrit tous les modèles ainsi que l'ensemble des équipements de série et optionnels qui étaient disponibles pour votre véhicule au moment de la clôture de la rédaction de cette notice d'utilisation. Des divergences sont possibles selon les pays. Notez que votre véhicule n'est pas obligatoirement équipé de toutes les fonctions décrites. Cela vaut également pour les fonctions et systèmes importants pour la sécurité.
- i** Lisez les informations sur les ateliers qualifiés (▷ page 37).

Consignes de rodage

Consignes de sécurité importantes

Les capteurs de certains systèmes d'aide à la conduite et systèmes de sécurité active se réinitialisent automatiquement après une certaine distance parcourue (suite à la livraison du véhicule ou à une réparation). Le système n'atteint son efficacité maximale qu'une fois le cycle d'initialisation achevé.

Des garnitures et des disques de frein neufs ou de rechange ne permettent d'obtenir un effet de freinage optimal qu'après plusieurs centaines de kilomètres. Vous devez donc compenser l'effet de freinage réduit par une pression accrue sur la pédale de frein.

Les 1 000 premiers miles (1 500 km)

Plus vous ménagerez le moteur au début, plus vous serez satisfait de ses performances par la suite.

- Parcourez par conséquent les 1 000 premiers miles (1 500 km) en faisant varier la vitesse et le régime moteur.
- Pendant cette période, évitez de solliciter trop fortement le moteur, en roulant à pleins gaz par exemple.

- Changez de rapport à temps, au plus tard lorsque l'aiguille du compte-tours se situe entre les $\frac{2}{3}$ et la zone rouge de l'indicateur du compte-tours.
- Ne descendez pas les rapports manuellement pour freiner le véhicule.
- N'enfoncez pas, si possible, la pédale d'accélérateur au-delà du point de résistance (kickdown).

A partir de 1 000 miles (1 500 km), vous pouvez rouler progressivement à pleine vitesse et à des régimes plus élevés.

Consignes de rodage complémentaires pour les véhicules AMG :

- Au cours des 1 000 premiers miles (1 500 km), ne roulez pas à plus de 85 mph (140 km/h).
- Ne faites tourner le moteur au régime maximal de 4 500 tr/min que brièvement.
- Changez de rapport à temps.
- Pour les 1 000 premiers miles (1 500 premiers km), sélectionnez de préférence le programme de conduite **C**.

- i** Tenez également compte de ces consignes de rodage lorsque le moteur ou des éléments de la chaîne cinématique ont été remplacés.
- i** Respectez toujours les limitations de vitesse en vigueur.

Conduite

Consignes de sécurité importantes

ATTENTION

Les objets éventuellement posés sur le plancher côté conducteur risquent d'entraver la course des pédales ou de bloquer une pédale si celle-ci est enfoncée. Cela compromet la sécurité de fonctionnement et la sécurité routière du véhicule. Il y a risque d'accident.

Rangez tous les objets en lieu sûr dans le véhicule afin d'éviter qu'ils ne se retrouvent sur le plancher côté conducteur. Fixez tou-

jours les tapis de sol conformément aux prescriptions afin de ne pas entraver la course des pédales. N'utilisez pas de tapis de sol non fixés et ne superposez pas plusieurs tapis.

ATTENTION

L'utilisation des pédales peut être compromise si vous portez des chaussures inappropriées, par exemple

- des chaussures à semelle compensée
- des chaussures à talons hauts
- des pantoufles

Il y a risque d'accident.

Lorsque vous conduisez, portez toujours des chaussures appropriées afin de pouvoir utiliser les pédales en toute sécurité.

ATTENTION

Si vous coupez le contact pendant la marche, certaines fonctions importantes pour la sécurité ne seront pas disponibles ou ne le seront que de manière limitée. Cela peut concerner la direction assistée et l'assistance de freinage, par exemple. Vous devez alors fournir un effort beaucoup plus important pour diriger et freiner le véhicule. Il y a risque d'accident.

Ne coupez pas le contact pendant la marche.

ATTENTION

Si vous roulez alors que le frein de stationnement n'est pas complètement desserré, celui-ci risque de

- surchauffer et de provoquer un incendie
- ne plus assurer sa fonction de blocage

Il y a risque d'incendie et d'accident. Desserrer complètement le frein de stationnement avant de prendre la route.

- !** Faites chauffer le moteur rapidement et sollicitez sa pleine puissance uniquement lorsqu'il a atteint sa température de service.

Mettez la boîte de vitesses automatique sur la position de marche correspondante uniquement lorsque le véhicule est à l'arrêt.

Si vous démarrez le véhicule sur une route glissante, évitez de faire patiner les roues motrices. Vous risquez sinon d'endommager la chaîne cinématique.

- !** **Véhicules AMG:** lorsque la température de l'huile moteur est basse (inférieure à +20 °C / 68 °F), le régime maximal est limité afin de protéger le moteur. Pour ménager le moteur et prévenir tout désagrément au niveau du confort, évitez de conduire à pleins gaz lorsque le moteur est froid.

Positions de la clé

Clé

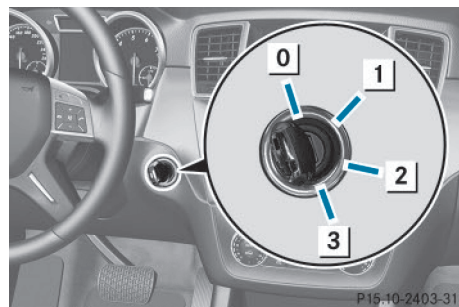

- 0** Retrait de la clé
- 1** Alimentation de certains consommateurs tels que les essuie-glaces
- 2** Contact (alimentation de tous les consommateurs) et position de marche
- 3** Démarrage du moteur

- i** Si la clé ne correspond pas au véhicule, il est tout de même possible de la tourner dans le contacteur d'allumage. Dans ce cas, le contact n'est pas mis. Le moteur ne peut pas être démarré.

KEYLESS-GO

Remarques générales

Les véhicules équipés de la fonction KEYLESS-GO sont dotés d'une clé avec fonction KEYLESS-GO intégrée et d'une touche de démarrage et d'arrêt amovible.

La touche de démarrage et d'arrêt doit se trouver dans le contacteur d'allumage et la clé à l'intérieur du véhicule.

Lorsque vous introduisez la touche de démarrage et d'arrêt dans le contacteur d'allumage, le système a besoin d'un temps de reconnaissance de 2 secondes. Vous pouvez ensuite utiliser la touche de démarrage et d'arrêt.

Si vous appuyez sur la touche de démarrage et d'arrêt plusieurs fois de suite, les différentes positions de la clé dans le contacteur d'allumage sont simulées. Ce faisant, vous ne devez pas appuyer sur la pédale de frein.

Si vous appuyez sur la pédale de frein et pressez la touche de démarrage et d'arrêt, le moteur démarre immédiatement.

Une brève liaison radio entre le véhicule et la clé est établie pour vérifier s'il y a une clé valable dans le véhicule. Cela se produit par exemple au démarrage du moteur.

Pour démarrer le véhicule sans utilisation active de la clé,

- la touche de démarrage et d'arrêt doit être introduite dans le contacteur d'allumage
- la clé doit se trouver à l'intérieur du véhicule
- le véhicule ne doit pas être verrouillé avec la clé ou avec la fonction KEYLESS-GO (▷ page 93)

Ne posez pas la clé

- à côté d'appareils électroniques, tels qu'un téléphone portable ou une autre clé
- à côté d'objets métalliques, tels que des pièces de monnaie ou des films métalliques
- dans des objets métalliques, tels qu'une valise en métal

Cela risque de compromettre le fonctionnement de la clé dotée de la fonction KEYLESS-GO.

Ne posez pas la clé dotée de la fonction KEYLESS-GO dans le porte-gobelets isotherme (▷ page 276). Sinon, la clé dotée de la fonction KEYLESS-GO ne sera pas identifiée.

Si vous verrouillez le véhicule avec la télécommande de la clé ou avec la fonction KEYLESS-GO, après un court instant,

- vous ne pouvez plus mettre le contact à l'aide de la touche de démarrage et d'arrêt
- vous ne pouvez plus démarrer le moteur à l'aide de la touche de démarrage et d'arrêt jusqu'à ce que le véhicule soit de nouveau déverrouillé

Si vous verrouillez le véhicule de manière centralisée avec la touche sur la porte avant (▷ page 96), vous pouvez toujours démarrer le moteur à l'aide de la touche de démarrage et d'arrêt.

i Pour arrêter le moteur pendant la marche, appuyez pendant 3 secondes environ sur la touche de démarrage et d'arrêt. Cette fonction est indépendante de l'arrêt automatique du moteur avec la fonction ECO de démarrage et d'arrêt automatiques du moteur.

Positions de la clé avec la fonction KEYLESS-GO

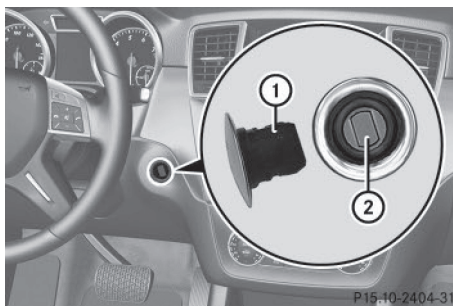

- ① Touche de démarrage et d'arrêt
- ② Contacteur d'allumage

Tous les voyants du combiné d'instruments s'allument au moment où vous mettez le con-

tact. Si un voyant ne s'éteint pas après le démarrage du moteur ou s'allume pendant la marche, voir (▷ page 234).

Tant que la touche de démarrage et d'arrêt ① n'a pas été actionnée, l'électronique de bord se trouve dans la position qui correspond à « clé retirée ».

► **Etablissement de l'alimentation électrique:** appuyez 1 fois sur la touche de démarrage et d'arrêt ①.

L'alimentation électrique est établie. Vous pouvez mettre les essuie-glaces en marche, par exemple.

❗ L'alimentation électrique est à nouveau coupée lorsque

- la porte du conducteur est ouverte et que
- vous appuyez 2 fois de suite sur la touche de démarrage et d'arrêt ① à partir de cette position

► **Mise du contact:** appuyez 2 fois sur la touche de démarrage et d'arrêt ①. Le contact est mis.

❗ Le contact est coupé lorsque

- la porte du conducteur est ouverte et que
- vous appuyez 1 fois sur la touche de démarrage et d'arrêt ① à partir de cette position

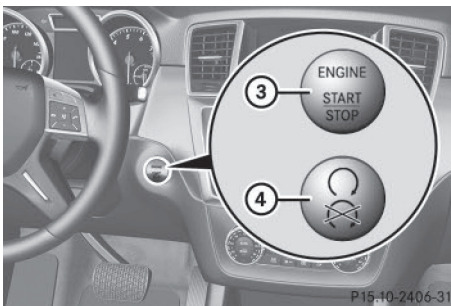

③ Touche de démarrage et d'arrêt (Etats-Unis)

④ Touche de démarrage et d'arrêt (Canada)

Retrait de la touche de démarrage et d'arrêt

Vous pouvez retirer la touche de démarrage et d'arrêt du contacteur d'allumage et démarrer le véhicule comme à l'accoutumée, avec une clé.

Vous ne pouvez passer de la fonction KEYLESS-GO à la clé que si la boîte de vitesses se trouve sur P.

► Retirez la touche de démarrage et d'arrêt ① du contacteur d'allumage ②.

❗ Vous n'avez pas besoin de retirer la touche de démarrage et d'arrêt du contacteur d'allumage lorsque vous quittez le véhicule. Prenez néanmoins toujours la clé avec vous lorsque vous quittez le véhicule. Tant que la clé se trouve à l'intérieur du véhicule,

- le véhicule peut être démarré avec la touche de démarrage et d'arrêt
- l'équipement électrique peut être utilisé

Démarrage du moteur

Consignes de sécurité importantes

⚠ ATTENTION

Si vous laissez des enfants sans surveillance à l'intérieur du véhicule, ils pourraient

- ouvrir les portes et mettre en danger d'autres personnes ou usagers
- descendre du véhicule et se faire renverser
- utiliser les équipements du véhicule et se coincer, par exemple

En outre, les enfants peuvent mettre le véhicule en mouvement, par exemple en

- desserrant le frein de stationnement
- désengageant la position de stationnement P (véhicules équipés d'une boîte de vitesses automatique)
- démarrant le moteur

Il y a risque d'accident et de blessure.

Lorsque vous quittez le véhicule, prenez toujours la clé avec vous et verrouillez le véhicule.

Ne laissez jamais des enfants ni des animaux sans surveillance à l'intérieur du véhicule. Conservez la clé hors de portée des enfants.

ATTENTION

Les moteurs thermiques dégagent des gaz d'échappement toxiques, tels que du monoxyde de carbone. L'inhalation de ces gaz entraîne des intoxications. Il y a danger de mort. Par conséquent, ne laissez jamais tourner le moteur dans un local fermé sans aération suffisante.

ATTENTION

Des matières inflammables dont la présence est due aux conditions environnementales ou à des animaux peuvent s'enflammer au contact des pièces chaudes du moteur ou du système d'échappement. Il y a risque d'incendie. Par conséquent, vérifiez régulièrement qu'aucun corps étranger inflammable ne se trouve dans le compartiment moteur ou au niveau du système d'échappement.

 N'appuyez pas sur la pédale d'accélérateur lors du démarrage.

Remarques générales

 **Véhicules équipés d'un moteur à essence :** après un démarrage à froid, le catalyseur est préchauffé pendant une durée pouvant aller jusqu'à 30 secondes environ. Pendant ce temps, le bruit du moteur peut changer.

Boîte de vitesses automatique

► Mettez la boîte de vitesses sur **P**. Vous trouverez de plus amples informations dans la notice d'utilisation numérique. L'indicateur de la boîte de vitesses sur le visuel multifonction indique **P**. Vous trouverez de plus amples informations dans la notice d'utilisation numérique.

 Vous pouvez démarrer le moteur lorsque la boîte de vitesses se trouve en position **P** ou **N**.

Processus de démarrage avec la clé

► **Démarrage du moteur à essence :** tournez la clé en position **3** (▷ page 141) dans le contacteur d'allumage, puis relâchez-la dès que le moteur tourne.

► **Démarrage du moteur diesel :** tournez la clé en position **2** (▷ page 141) dans le contacteur d'allumage.

Le voyant de préchauffage  qui se trouve sur le combiné d'instruments s'allume.

► Lorsque le voyant de préchauffage  s'éteint, tournez la clé en position **3** (▷ page 141), puis relâchez-la dès que le moteur tourne.

 Lorsque le moteur est chaud, vous pouvez le démarrer sans préchauffage.

Processus de démarrage avec la fonction KEYLESS-GO

► Appuyez sur la pédale de frein et maintenez-la enfoncée.

► **Démarrage du moteur à essence :** appuyez 1 fois sur la touche de démarrage et d'arrêt (▷ page 142). Le moteur démarre.

► **Démarrage du moteur diesel :** appuyez 1 fois sur la touche de démarrage et d'arrêt (▷ page 142). Le moteur démarre une fois la phase de préchauffage terminée.

 La touche de démarrage et d'arrêt vous permet de démarrer votre véhicule sans insérer la clé dans le contacteur d'allumage. La clé doit se trouver à l'intérieur du véhicule et la touche de démarrage et d'arrêt dans le contacteur d'allumage. Le démarrage manuel du moteur est indépendant du démarrage automatique du moteur

avec la fonction ECO de démarrage et d'arrêt automatiques du moteur.

Démarrage du véhicule

Boîte de vitesses automatique

⚠ ATTENTION

Si le moteur tourne à un régime supérieur au régime de ralenti et que vous passez dans la position **D** ou **R** de la boîte de vitesses, le véhicule peut accélérer par à-coups. Il y a risque d'accident.

Lorsque vous passez dans la position **D** ou **R** de la boîte de vitesses, appuyez toujours fermement sur la pédale de frein et n'accélérez pas en même temps.

- ▶ Appuyez sur la pédale de frein et maintenez-la enfoncée.
- ▶ Mettez la boîte de vitesses sur **D** ou sur **R** (▷ page 147).
- ▶ Relâchez la pédale de frein.
- ▶ Accélérez avec précaution.

Le frein de stationnement électrique se desserre automatiquement. Vous trouverez de plus amples informations dans la notice d'utilisation numérique.

Le voyant rouge **PARK** (uniquement pour les Etats-Unis) ou **(P)** (uniquement pour le Canada) qui se trouve sur le combiné d'instruments s'éteint.

- i** Vous ne pouvez faire passer la boîte de vitesses de la position **P** à la position souhaitée que si vous appuyez sur la pédale de frein. Seule cette opération permet de débloquent le verrou de stationnement. Si vous n'appuyez pas sur la pédale de frein, vous pourrez déplacer le levier sélecteur DIRECT SELECT, mais le verrou de stationnement restera activé.
- i** Le véhicule se verrouille automatiquement de manière centralisée une fois qu'il roule. Les boutons de condamnation des portes descendent.

Vous pouvez cependant ouvrir les portes de l'intérieur à tout moment.

Vous pouvez également désactiver le verrouillage automatique des portes (▷ page 216).

- i** Après un démarrage à froid, la boîte de vitesses change de rapport à un régime plus élevé. Cela permet au catalyseur d'atteindre plus rapidement sa température de service.

Démarrage du véhicule en cas de traction d'une remorque

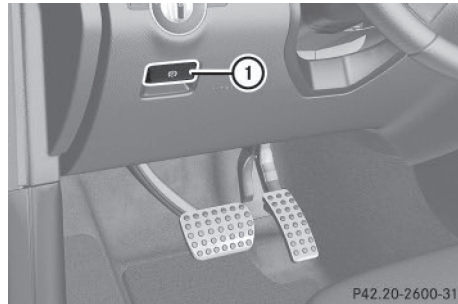

Vous pouvez utiliser le frein de stationnement électrique afin de ne pas reculer lorsque vous démarrez en côte.

- ▶ Appuyez sur la poignée ① et maintenez-la enfoncée.

Le frein de stationnement électrique continue de freiner et empêche le véhicule de reculer.

Le voyant rouge **PARK** (uniquement pour les Etats-Unis) ou **(P)** (uniquement pour le Canada) qui se trouve sur le combiné d'instruments reste allumé.

- ▶ Accélérez.
- ▶ Dès que l'attelage est retenu par la force motrice du moteur, relâchez la poignée ①. Le frein de stationnement électrique est desserré.

Le voyant rouge **PARK** (uniquement pour les Etats-Unis) ou **(P)** (uniquement pour le Canada) qui se trouve sur le combiné d'instruments s'éteint.

Aide au démarrage en côte

L'aide au démarrage en côte facilite les démarrages en côte, en marche avant ou en marche arrière. Votre véhicule est maintenu à l'arrêt un court instant après que vous avez relâché la pédale de frein. Ainsi, vous disposez de suffisamment de temps pour passer à la pédale d'accélérateur et démarrer avant que le véhicule ne se mette à rouler.

⚠ ATTENTION

L'aide au démarrage en côte cesse après un court instant de freiner votre véhicule, qui peut alors se mettre à rouler. Il y a risque d'accident et de blessure.

Par conséquent, faites passer rapidement votre pied de la pédale de frein à la pédale d'accélérateur. Ne quittez jamais le véhicule lorsqu'il est immobilisé par l'aide au démarrage en côte.

- ▶ Retirez le pied de la pédale de frein. Votre véhicule est maintenu à l'arrêt pendant 1 seconde environ.
- ▶ Démarrez le véhicule.

L'aide au démarrage en côte n'est pas activée lorsque

- vous démarrez sur une route plane ou en descente
- la boîte de vitesses se trouve sur **N**
- le frein de stationnement électrique est serré
- l'ESP® est en panne

Fonction ECO de démarrage et d'arrêt automatiques du moteur

Introduction

Dans certaines conditions, la fonction ECO de démarrage et d'arrêt automatiques du moteur coupe automatiquement le moteur lorsque le véhicule s'arrête.

Le véhicule redémarre par démarrage automatique du moteur. La fonction ECO de démarrage et d'arrêt automatiques du

moteur vous aide ainsi à réduire la consommation de carburant et les émissions de gaz d'échappement de votre véhicule.

Consignes de sécurité importantes

⚠ ATTENTION

Si le moteur a été arrêté automatiquement et que vous descendez du véhicule, il est redémarré automatiquement. Le véhicule peut se mettre à rouler. Il y a risque d'accident et de blessure.

Avant de quitter le véhicule, coupez toujours le contact et immobilisez le véhicule pour qu'il ne puisse pas se mettre à rouler.

Remarques générales

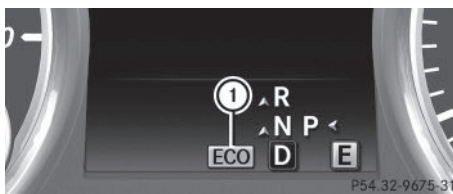

- ① Affichage de la fonction ECO de démarrage et d'arrêt automatiques du moteur

Si le symbole ECO **[ECO]** apparaît en vert sur le visuel multifonction, la fonction ECO de démarrage et d'arrêt automatiques du moteur arrête automatiquement le moteur lorsque vous arrêtez le véhicule.

La fonction ECO de démarrage et d'arrêt automatiques du moteur est activée à chaque fois que vous redémarrez le moteur avec la clé ou avec la touche de démarrage et d'arrêt.

Lorsque la fonction ECO de démarrage et d'arrêt automatiques du moteur a été désactivée manuellement (> page 147) ou est désactivée en raison d'un dysfonctionnement, le symbole ECO **[ECO]** n'est pas affiché.

Véhicules AMG: la fonction ECO de démarrage et d'arrêt automatiques du moteur est disponible uniquement avec le programme de conduite **C**.

Informations figurant dans la notice d'utilisation numérique

Vous trouverez dans la notice d'utilisation numérique des informations sur les thèmes suivants :

- Arrêt automatique du moteur
- Démarrage automatique du moteur
- Désactivation et activation de la fonction ECO de démarrage et d'arrêt automatiques du moteur

Problèmes relatifs au moteur

Vous trouverez de plus amples informations dans la notice d'utilisation numérique.

Boîte de vitesses automatique

Consignes de sécurité importantes

ATTENTION

Si le moteur tourne à un régime supérieur au régime de ralenti et que vous passez dans la position **D** ou **R** de la boîte de vitesses, le véhicule peut accélérer par à-coups. Il y a risque d'accident.

Lorsque vous passez dans la position **D** ou **R** de la boîte de vitesses, appuyez toujours fermement sur la pédale de frein et n'accélérez pas en même temps.

ATTENTION

Lorsque vous arrêtez le moteur, la boîte de vitesses passe au point mort **N**. Le véhicule peut se mettre à rouler. Il y a risque d'accident.

Après avoir arrêté le moteur, mettez la boîte de vitesses sur **P**. Le frein de stationnement vous permet d'immobiliser le véhicule à l'arrêt.

Levier sélecteur DIRECT SELECT

Vue d'ensemble de la commande de boîte de vitesses

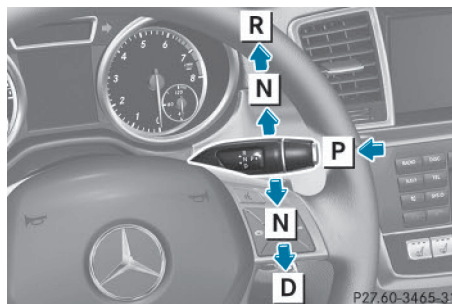

- P** Position de stationnement avec verrou de stationnement
- R** Marche arrière
- N** Point mort
- D** Position de marche

Le levier sélecteur DIRECT SELECT se trouve à droite sur la colonne de direction.

- i** Le levier sélecteur DIRECT SELECT revient toujours en position initiale. La position actuelle de la boîte de vitesses (**P**, **R**, **N** ou **D**) apparaît sur l'indicateur de la boîte de vitesses qui se trouve sur le visuel multifonction. Vous trouverez de plus amples informations dans la notice d'utilisation numérique.

Informations figurant dans la notice d'utilisation numérique

Vous trouverez dans la notice d'utilisation numérique des informations sur les thèmes suivants :

- Indicateur de la boîte de vitesses et indicateur du programme de conduite
- Passage dans la position de stationnement **P**
- Passage automatique dans la position de stationnement **P**
- Engagement de la marche arrière **R**
- Engagement de la position de marche **D**

Passage au point mort N**⚠ ATTENTION**

Si vous laissez des enfants sans surveillance à l'intérieur du véhicule, ils pourraient

- ouvrir les portes et mettre en danger d'autres personnes ou usagers
- descendre du véhicule et se faire renverser
- utiliser les équipements du véhicule et se coincer, par exemple

En outre, les enfants peuvent mettre le véhicule en mouvement, par exemple en

- desserrant le frein de stationnement
- désengageant la position de stationnement **P** (véhicules équipés d'une boîte de vitesses automatique)
- démarrant le moteur

Il y a risque d'accident et de blessure.

Lorsque vous quittez le véhicule, prenez toujours la clé avec vous et verrouillez le véhicule. Ne laissez jamais des enfants ni des animaux sans surveillance à l'intérieur du véhicule. Conservez la clé hors de portée des enfants.

- ▶ Lorsque la boîte de vitesses se trouve sur **D** ou **R** : actionnez le levier sélecteur **DIRECT SELECT** vers le haut ou vers le bas jusqu'au 1er point de résistance.
- ▶ Lorsque la boîte de vitesses se trouve sur **P** : appuyez sur la pédale de frein et actionnez le levier sélecteur **DIRECT SELECT** vers le haut ou vers le bas jusqu'au 1er point de résistance.

Lorsque vous arrêtez le moteur, la boîte de vitesses automatique passe automatiquement sur **N**.

Si la boîte de vitesses doit être maintenue au point mort **N** (si vous passez le véhicule dans une station de lavage avec dispositif d'entraînement, par exemple), tenez compte des remarques suivantes :

Avec la clé :

- Assurez-vous que le contact est mis.
- Lorsque le véhicule est à l'arrêt, appuyez sur la pédale de frein et maintenez-la enfoncée.
- Mettez la boîte de vitesses au point mort **N**.
- Relâchez la pédale de frein.
- Si le frein de stationnement électrique est serré, desserrez-le.
- Coupez le contact et laissez la clé dans le contacteur d'allumage.

Avec la fonction KEYLESS-GO :

- Assurez-vous que le contact est mis.
- Lorsque le véhicule est à l'arrêt, appuyez sur la pédale de frein et maintenez-la enfoncée.
- Passez dans la position de stationnement **P**.
- Relâchez la pédale de frein.
- Retirez la touche de démarrage et d'arrêt du contacteur d'allumage.
- Introduisez la clé dans le contacteur d'allumage.
- Mettez le contact.
- Appuyez sur la pédale de frein et maintenez-la enfoncée.
- Mettez la boîte de vitesses au point mort **N**.
- Relâchez la pédale de frein.
- Si le frein de stationnement électrique est serré, desserrez-le.
- Coupez le contact et laissez la clé dans le contacteur d'allumage.

Informations figurant dans la notice d'utilisation numérique

Vous trouverez dans la notice d'utilisation numérique des informations sur les thèmes suivants :

- Positions de la boîte de vitesses
- Recommandations pour la conduite
- Touche de sélection du programme

- Palettes de changement de rapport au volant
- Programme de conduite automatique (véhicules AMG)
- Problèmes relatifs à la boîte de vitesses

Programme de conduite manuel

Informations générales

Dans ce programme de conduite, vous pouvez changer de rapport en permanence en utilisant les palettes de changement de rapport au volant. La boîte de vitesses doit pour cela se trouver sur **D**.

- i** En plus du programme de conduite permanent **M**, vous disposez également du programme de conduite temporaire **M** (voir la notice d'utilisation numérique).

Activation du programme de conduite manuel

Avec le programme de conduite manuel **M**, vous pouvez changer vous-même de rapport en utilisant les palettes qui se trouvent sur le volant lorsque la boîte de vitesses se trouve sur **D**. Le programme de conduite sélectionné et le rapport engagé apparaissent sur le visuel multifonction.

- ▶ **Véhicules AMG** : appuyez brièvement sur la touche de sélection du programme autant de fois qu'il est nécessaire pour que **M** apparaisse sur le visuel multifonction (voir la notice d'utilisation numérique).
- ▶ **Véhicules équipés du Pack ON&OFFROAD** : appuyez brièvement sur la touche de sélection du programme (voir la notice d'utilisation numérique).

Montée des rapports (tous les véhicules à l'exception des véhicules AMG)



- ▶ Tirez la palette droite qui se trouve sur le volant lorsque la recommandation de changement de rapport correspondante ① apparaît sur le visuel multifonction du combiné d'instruments (voir la notice d'utilisation numérique).

La boîte de vitesses automatique engage le rapport indiqué ②.

Montée des rapports (véhicules AMG)

- !** Lorsque le programme de conduite manuel **M** est sélectionné, la boîte de vitesses automatique ne monte pas automatiquement les rapports, même si le régime de coupure d'injection est atteint. Lorsque le moteur atteint le régime de coupure d'injection, l'arrivée d'essence est coupée pour éviter un sursrégime. Veillez impérativement à ce que le régime moteur n'atteigne pas la plage rouge du tachymètre. Sinon, le moteur risque d'être endommagé.



- ① Indicateur du rapport engagé
- ② Indicateur de montée des rapports

Avant que le régime moteur atteigne la zone rouge du compte-tours, un symbole vous invitant à monter les rapports apparaît sur le visuel multifonction.

- ▶ Montez d'un rapport lorsque la couleur de l'affichage sur le visuel multifonction du

tachymètre devient rouge et que le message **UP** est affiché.

Informations figurant dans la notice d'utilisation numérique

Vous trouverez dans la notice d'utilisation numérique des informations sur les thèmes suivants :

- Descente des rapports
- Kickdown
- Désactivation du programme de conduite manuel

Boîte de transfert

! Les tests de puissance doivent être effectués uniquement sur un banc d'essai à rouleaux pour véhicules à 2 essieux. Sinon, cela pourrait endommager le système de freinage ou la boîte de transfert. Prenez contact avec un atelier qualifié pour effectuer un test de puissance.

! L'ESP® étant un système qui fonctionne automatiquement, vous devez arrêter le moteur et couper le contact (clé en position **0** ou **1** dans le contacteur d'allumage ou touche de démarrage et d'arrêt en position **0** ou **1**) lorsque le frein de stationnement électrique doit être testé sur un banc d'essai de freinage (au maximum pendant 10 secondes).

Les interventions de freinage automatiques de l'ESP® peuvent endommager sérieusement le système de freinage.

! Les véhicules équipés de la transmission intégrale 4MATIC ne doivent pas être remorqués avec l'essieu avant ou l'essieu arrière soulevé car cela entraîne des dommages au niveau de la boîte de vitesses.

Ce chapitre s'applique uniquement aux véhicules équipés d'une transmission intégrale permanente (4MATIC). Les 2 essieux, avant et arrière, sont toujours entraînés.

Ravitaillement en carburant

Consignes de sécurité importantes

ATTENTION

Les carburants sont facilement inflammables. Une manipulation incorrecte des carburants peut entraîner un risque d'incendie et d'explosion.

Évitez impérativement d'approcher un feu ou une flamme nue, de fumer ou de provoquer des étincelles. Arrêtez le moteur et le chauffage additionnel (si disponible) avant de ravitailler.

ATTENTION

Les carburants sont toxiques et dangereux pour la santé. Il y a risque de blessure. Évitez impérativement que du carburant n'entre en contact avec la peau, les yeux ou les vêtements ou qu'il ne soit ingéré. N'inhalez pas les vapeurs de carburant. Conservez les carburants hors de portée des enfants.

En cas de contact avec du carburant, tenez compte des remarques suivantes :

- En cas de contact avec la peau, rincez immédiatement le carburant avec de l'eau et du savon.
- Si le carburant est entré en contact avec les yeux, rincez immédiatement et soigneusement à l'eau claire. Consultez immédiatement un médecin.
- En cas d'ingestion, consultez immédiatement un médecin. Ne provoquez pas de vomissements.
- Changez immédiatement de vêtements s'ils ont été souillés par du carburant.

ATTENTION

L'accumulation d'électricité statique peut provoquer des étincelles et enflammer les vapeurs de carburant. Il y a risque d'incendie et d'explosion.

Touchez toujours la carrosserie du véhicule juste avant d'ouvrir le bouchon du réservoir ou de saisir le pistolet. Vous éliminez ainsi

l'électricité statique éventuellement présente.

ATTENTION

Véhicules équipés d'un moteur diesel :

Si vous mélangez de l'essence au gazole, le point d'inflammation du mélange est inférieur à celui du gazole pur. Lorsque le moteur tourne, des composants du système d'échappement risquent de surchauffer sans que vous le remarquiez. Il y a risque d'incendie.

Ne ravitaillez jamais avec de l'essence. Ne mélangez jamais d'essence au gazole.

- !** Ne ravitaillez pas un véhicule équipé d'un moteur diesel avec de l'essence. Ne ravitaillez pas un véhicule équipé d'un moteur à essence avec du gazole. Ne mettez pas le contact si vous avez ravitaillé le véhicule par erreur avec un mauvais carburant. Sinon, celui-ci pourrait passer dans le système d'alimentation en carburant. De petites quantités du mauvais carburant suffisent pour endommager le système d'alimentation en carburant et le moteur. Les frais de réparation sont élevés. Prenez contact avec un atelier qualifié et faites vidanger entièrement le réservoir ainsi que les conduites de carburant.
- !** Ne ravitaillez pas un véhicule équipé d'un moteur à essence avec du gazole. Ne mettez pas le contact si vous avez ravitaillé le véhicule par erreur avec un mauvais carburant. Sinon, celui-ci pourrait passer dans le système d'alimentation en carburant. De petites quantités du mauvais carburant suffisent pour endommager le système d'alimentation en carburant et le moteur. Prenez contact avec un atelier qualifié et faites vidanger entièrement le réservoir ainsi que les conduites de carburant.
- !** Si vous remplissez trop le réservoir de carburant, vous risquez d'endommager le système d'alimentation en carburant.

! Veillez à ne pas répandre de carburant sur les surfaces peintes. Sinon, vous risquez d'endommager la peinture.

! Si vous effectuez le ravitaillement à partir d'un jerrycan, utilisez un filtre. Sinon, des particules provenant du jerrycan peuvent boucher les conduites de carburant et/ou le système d'injection.

Ne remontez pas à bord du véhicule pendant le ravitaillement. Vous risqueriez de vous charger à nouveau en électricité statique.

Si vous remplissez trop le réservoir de carburant, du carburant peut gicler lorsque vous retirez le pistolet.

Pour de plus amples informations sur le carburant et la qualité du carburant, voir (▷ page 362).

Ravitaillement en carburant

Informations générales

Respectez les consignes de sécurité importantes (▷ page 150).

Lorsque vous ouvrez ou fermez le véhicule avec la clé ou avec la fonction KEYLESS-GO, la trappe du réservoir est automatiquement déverrouillée ou verrouillée.

La position du bouchon du réservoir est signalée sur le combiné d'instruments par le symbole . La flèche située à côté de la pompe indique le côté du véhicule.

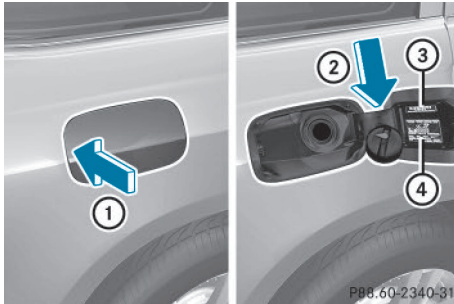

Ouverture de la trappe du réservoir



- ① Ouverture de la trappe du réservoir
 - ② Rangement du bouchon du réservoir
 - ③ Type de carburant à utiliser
 - ④ Tableau des pressions de gonflage des pneus
- ▶ Coupez le moteur.
 - ▶ Retirez la clé du contacteur d'allumage.
 - ▶ KEYLESS-GO : ouvrez la porte du conducteur. Cela correspond à « clé en position 0 » (« clé retirée »). Vous pouvez refermer la porte du conducteur.
 - ▶ Appuyez sur la trappe du réservoir (flèche ①). La trappe du réservoir s'ouvre.
 - ▶ Tournez le bouchon dans le sens inverse des aiguilles d'une montre, puis retirez-le.
 - ▶ Placez le bouchon sur le support qui se trouve à l'intérieur de la trappe du réservoir ②.
 - ▶ Introduisez la tubulure de remplissage du pistolet entièrement dans le réservoir, accrochez-la et faites le plein.
 - ▶ Remplissez le réservoir de carburant uniquement jusqu'à l'arrêt automatique du pistolet.
- i** Véhicules équipés d'un moteur diesel : le réservoir est conçu pour le ravitaillement aux pompes à gazole.

- i** Après le premier arrêt automatique du pistolet, n'ajoutez plus de carburant. Sinon, du carburant risque de s'écouler.

Fermeture de la trappe du réservoir

- ▶ Mettez le bouchon du réservoir en place sur le réservoir, puis tournez-le dans le sens des aiguilles d'une montre jusqu'à ce qu'il s'encliquette de manière audible.
 - ▶ Fermez la trappe du réservoir.
- i** Refermez la trappe du réservoir avant de verrouiller le véhicule.
- i** Si vous roulez avec le bouchon du réservoir ouvert, le voyant d'alerte de réserve de carburant clignote . En outre, le voyant d'alerte de diagnostic moteur  peut s'allumer (▷ page 232). Un message apparaît sur le visuel multifonction (▷ page 217). Pour de plus amples informations sur les voyants de contrôle et d'alerte qui se trouvent sur le combiné d'instruments, voir (▷ page 232).

Problèmes relatifs au carburant et au réservoir de carburant

Les problèmes pouvant compromettre la sécurité et les solutions préconisées sont décrits dans cette section. Vous trouverez une description d'autres problèmes et des solutions préconisées dans la notice d'utilisation numérique.

Problèmes	Causes et conséquences possibles et ► Solutions
Le véhicule perd du carburant.	<p>La conduite de carburant ou le réservoir sont défectueux.</p> <p> ATTENTION</p> <p>Il y a risque d'incendie et d'explosion.</p> <ul style="list-style-type: none"> ► Ramenez immédiatement la clé en position 0 dans le contacteur d'allumage, puis retirez-la (▷ page 141). ► Ne redémarrez le moteur en aucun cas! ► Prenez contact avec un atelier qualifié.

AdBlue® (véhicules BlueTEC uniquement)**Remarques importantes relatives à l'utilisation**

Pour fonctionner correctement, le post-traitement des gaz d'échappement BlueTEC doit être utilisé avec de l'AdBlue® (agent réducteur). L'appoint d'AdBlue® est compris dans les travaux de maintenance. Dans des conditions de marche normales, un plein d'AdBlue® suffit jusqu'à l'échéance du prochain service de maintenance.

Lorsque le réservoir d'AdBlue® est presque vide, le message **Contrôler additifs cf. notice d'utilisation** apparaît sur le visuel multifonction.

Si vous roulez à plus de 10 mph (16 km/h), le message **Contrôler additifs cf. notice d'utilisation** disparaît au bout de 1 minute environ.

Lorsque le niveau d'AdBlue® a atteint le niveau de réserve de 1 gal (3,8 l) environ, le message **Faire l'appoint d'AdBlue cf. notice d'utilisation** apparaît sur le visuel multifonction.

Lorsque le niveau d'AdBlue® atteint le niveau minimal, le message **Démarrages res-**

tants: 16 apparaît sur le visuel multifonction.

Lorsque le message **Faire l'appoint d'AdBlue Autonomie: XXXX km** apparaît sur le visuel multifonction, vous pouvez encore parcourir la distance affichée. Si vous ne faites pas le plein d'AdBlue®, vous ne pourrez ensuite **plus démarrer le moteur**. Si le message **Faire l'appoint d'AdBlue Démarrage impossible** apparaît sur le visuel multifonction et que le moteur ne démarre plus, vous devez faire l'appoint d'AdBlue®.

- Versez au moins 1 US gal (3,8 l) d'AdBlue.
- Mettez le contact pendant 60 secondes au moins.
- Démarrez le moteur.

 Vous pouvez également confier l'appoint d'AdBlue® à un atelier qualifié.

Pour faire l'appoint en dehors des échéances de maintenance, utilisez le flacon de remplissage d'AdBlue® prévu à cet effet. Renseignez-vous à ce sujet auprès d'un point de service Mercedes-Benz ou adressez-vous, le cas échéant, à Roadside Assistance (▷ page 34).

Lorsque la température extérieure est inférieure à 12 °F (-11 °C), le remplissage peut s'avérer difficile. Si l'AdBlue® est gelé et que

Le voyant d'alerte est allumé, il se peut que le remplissage ne soit pas possible. Garez le véhicule dans un endroit plus chaud, par exemple dans un garage, jusqu'à ce que l'AdBlue® soit de nouveau liquide. Le remplissage est alors de nouveau possible. Vous pouvez également confier le remplissage du réservoir d'AdBlue® à un atelier qualifié.

Pour de plus amples informations sur le post-traitement des gaz d'échappement BlueTEC et sur l'AdBlue®, adressez-vous à un point de service Mercedes-Benz.

Consignes de sécurité importantes sur le processus de remplissage

L'AdBlue® est un liquide soluble dans l'eau utilisé pour le post-traitement des gaz d'échappement de moteurs diesel. Il est

- non toxique
- incolore et inodore
- non inflammable

De faibles quantités de vapeurs d'ammoniaque risquent de s'échapper si vous ouvrez le réservoir d'AdBlue®.

Les vapeurs d'ammoniaque ont une odeur âcre et irritent surtout la peau, les muqueuses et les yeux. Elles peuvent entraîner des sensations de brûlure au niveau du nez, de la gorge et des yeux. Une toux irritative et des larmes sont possibles.

N'inhalez pas les vapeurs d'ammoniaque. Remplissez le réservoir d'AdBlue® uniquement dans un local bien ventilé.

Évitez que de l'AdBlue® n'entre en contact avec la peau, les yeux ou les vêtements ou qu'il ne soit ingéré. Conservez l'AdBlue® hors de portée des enfants.

En cas de contact avec de l'AdBlue®, tenez compte des remarques suivantes :

- En cas de contact avec la peau, rincez immédiatement les parties touchées par l'AdBlue® avec de l'eau et du savon.
- Si l'AdBlue® est entré en contact avec les yeux, rincez immédiatement et soigneuse-

ment à l'eau claire. Consultez immédiatement un médecin.

- En cas d'ingestion d'AdBlue®, rincez-vous immédiatement et soigneusement la bouche. Buvez beaucoup d'eau. Consultez immédiatement un médecin.
- Changez immédiatement de vêtements s'ils ont été souillés par de l'AdBlue®.

! Utilisez uniquement du DEF conforme à la norme ISO 22241. Ne mélangez pas d'additifs au DEF et ne diluez pas le DEF avec de l'eau. Cela risque de détruire le système de post-traitement des gaz d'échappement BlueTEC.

! Pour remplir le réservoir de DEF®, le véhicule doit être à l'horizontale. Le réservoir de DEF® ne peut être rempli comme prévu que si le véhicule est à l'horizontale. Cela permet d'éviter les variations du niveau de remplissage. Le remplissage n'est pas autorisé lorsque le véhicule est incliné. Vous risquez de trop remplir le réservoir, ce qui peut endommager les composants du post-traitement des gaz d'échappement BlueTEC.

! Si, lors du ravitaillement, du DEF est entré en contact avec des surfaces, rincez immédiatement avec de l'eau ou éliminez le DEF avec un chiffon humide et de l'eau froide. Si le DEF est déjà cristallisé, nettoyez-le avec une éponge et de l'eau froide. Les résidus de DEF cristallisent après un certain temps et encrassent les surfaces concernées.

! Le DEF n'est pas un additif pour carburant et ne doit pas être versé dans le réservoir de carburant. Si du DEF pénètre dans le réservoir de carburant, le moteur risque d'être endommagé.

Pour de plus amples informations sur l'AdBlue®, voir (> page 365).

Ouverture du bouchon du réservoir d'AdBlue®

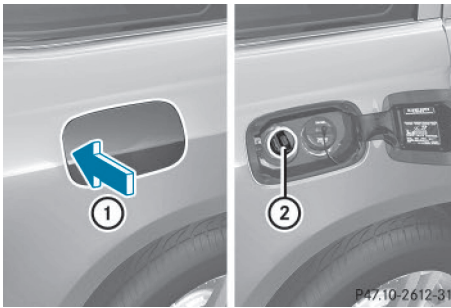

Lorsque vous ouvrez ou fermez le véhicule avec la clé ou avec la fonction KEYLESS-GO, la trappe du réservoir est automatiquement déverrouillée ou verrouillée.

- ▶ Coupez le contact.
- ▶ Appuyez sur la trappe du réservoir (flèche ①). La trappe du réservoir s'ouvre.
- ▶ Retirez le bouchon bleu du réservoir d'AdBlue® ② en le tournant dans le sens inverse des aiguilles d'une montre. Le bouchon du réservoir d'AdBlue® ② est retenu par une sangle en plastique.

Flacons de remplissage d'AdBlue®

- ! Vissez la bouteille de DEF sans forcer. Sinon, elle pourrait être endommagée.

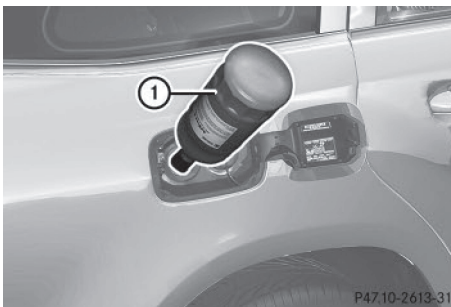

- ▶ Dévissez le capuchon du flacon de remplissage d'AdBlue® ①.
- ▶ Mettez le flacon d'AdBlue® ① en place sur la tubulure de remplissage comme indiqué

sur l'illustration, puis vissez-le à la main dans le sens des aiguilles d'une montre.

- ▶ Appuyez sur le flacon d'AdBlue® ① en direction de la tubulure de remplissage. Le réservoir d'AdBlue® se remplit. Cela peut durer 1 minute.
- i Dès que vous n'appuyez plus sur le flacon d'AdBlue® ①, le processus de remplissage est interrompu et vous pouvez retirer le flacon, même s'il n'est que partiellement vidé.
- ▶ Relâchez le flacon de remplissage d'AdBlue® ①.
- ▶ Retirez le flacon d'AdBlue® ① en le tournant dans le sens inverse des aiguilles d'une montre.
- ▶ Revissez le capuchon du flacon de remplissage d'AdBlue® ①.

Vous pouvez vous procurer des flacons de remplissage d'AdBlue® dans de nombreuses stations-service ou des points de service Mercedes-Benz. Les flacons de remplissage sans bouchon fileté n'offrent aucune protection contre le surremplissage. Si vous rempissez trop le réservoir, de l'AdBlue® risque de s'écouler. Mercedes-Benz vous propose des flacons de remplissage spéciaux avec bouchon fileté. Vous pouvez vous les procurer dans tous les points de service Mercedes-Benz.

Fermeture du bouchon du réservoir d'AdBlue®

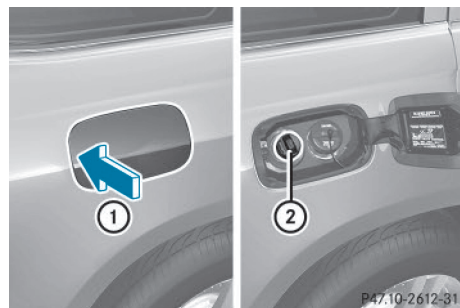

- ▶ Mettez le bouchon du réservoir d'AdBlue® ② en place sur la tubulure de rem-

plissage et tournez-le dans le sens des aiguilles d'une montre.

- ▶ Appuyez sur la trappe du réservoir dans le sens de la flèche ① pour la refermer.
- ▶ Roulez à plus de 10 mph (16 km/h). Le message **Contrôler additifs cf. notice d'utilisation** disparaît au bout de 1 minute environ.

i Si le message **Contrôler additifs cf. notice d'utilisation** reste affiché sur le visuel multifonction, vous devez verser davantage d'AdBlue®.

Stationnement

Consignes de sécurité importantes

ATTENTION

Si des matières inflammables (des feuilles, de l'herbe ou des branches, par exemple) entrent en contact avec des pièces brûlantes du système d'échappement ou avec le flux des gaz d'échappement, elles peuvent s'enflammer. Il y a risque d'incendie.

Garez le véhicule de façon à ce qu'aucune matière inflammable n'entre en contact avec des pièces brûlantes du véhicule. Ne vous garez surtout pas sur des champs d'herbe sèche ou de chaume.

ATTENTION

Si vous coupez le contact pendant la marche, certaines fonctions importantes pour la sécurité ne seront pas disponibles ou ne le seront que de manière limitée. Cela peut concerner la direction assistée et l'assistance de freinage, par exemple. Vous devez alors fournir un effort beaucoup plus important pour diriger et freiner le véhicule. Il y a risque d'accident.

Ne coupez pas le contact pendant la marche.

ATTENTION

Si vous laissez des enfants sans surveillance à l'intérieur du véhicule, ils pourraient mettre le véhicule en mouvement, par exemple en

- desserrant le frein de stationnement
- désengageant la position de stationnement **P** (véhicules équipés d'une boîte de vitesses automatique)
- démarrant le moteur

Ils pourraient en outre utiliser les équipements du véhicule et se coincer. Il y a risque d'accident et de blessure.

Lorsque vous quittez le véhicule, prenez toujours la clé avec vous et verrouillez le véhicule. Ne laissez jamais des enfants sans surveillance à l'intérieur du véhicule.

! Immobilisez toujours correctement le véhicule pour qu'il ne puisse pas se mettre à rouler. Sinon, vous risquez d'endommager le véhicule ou la chaîne cinématique du véhicule.

Pour que le véhicule soit correctement immobilisé, il faut que

- le frein de stationnement électrique soit serré
- la boîte de vitesses soit sur **P** et la clé retirée
- dans les montées ou les descentes, les roues avant soient braquées en direction du trottoir
- dans les montées ou les descentes, le véhicule vide soit immobilisé au niveau de l'essieu avant à l'aide d'une cale ou d'un objet similaire
- dans les montées ou les descentes, le véhicule chargé soit en outre immobilisé au niveau de l'essieu arrière à l'aide d'une cale ou d'un objet similaire

Arrêt du moteur

Consignes de sécurité importantes

ATTENTION

Lorsque vous arrêtez le moteur, la boîte de vitesses passe au point mort **N**. Le véhicule peut se mettre à rouler. Il y a risque d'accident.

Après avoir arrêté le moteur, mettez la boîte de vitesses sur **P**. Le frein de stationnement vous permet d'immobiliser le véhicule à l'arrêt.

Informations figurant dans la notice d'utilisation numérique

Vous trouverez dans la notice d'utilisation numérique une description de la procédure d'arrêt du moteur.

Frein de stationnement électrique

Remarques générales

ATTENTION

Si vous laissez des enfants sans surveillance à l'intérieur du véhicule, ils pourraient mettre le véhicule en mouvement, par exemple en

- desserrant le frein de stationnement
- désengageant la position de stationnement **P** (véhicules équipés d'une boîte de vitesses automatique)
- démarrant le moteur

Ils pourraient en outre utiliser les équipements du véhicule et se coincer. Il y a risque d'accident et de blessure.

Lorsque vous quittez le véhicule, prenez toujours la clé avec vous et verrouillez le véhicule. Ne laissez jamais des enfants sans surveillance à l'intérieur du véhicule.

Le fonctionnement du frein de stationnement électrique dépend de la tension du réseau de bord. Si la tension du réseau de bord est basse ou si le système présente un défaut, il peut arriver que le frein de stationnement desserré ne puisse pas être serré.

- ▶ Dans ce cas, arrêtez uniquement le véhicule sur un sol plat et immobilisez-le pour l'empêcher de se mettre à rouler.
- ▶ Mettez la boîte de vitesses automatique sur **P**.

Si la tension du réseau de bord est basse ou si le système présente un défaut, il peut arriver que le frein de stationnement serré ne puisse pas être desserré. Prenez contact avec un atelier qualifié.

- i** Lorsque le moteur est arrêté, le frein de stationnement électrique effectue à intervalles réguliers un contrôle du fonctionnement. Les bruits générés lors de ce processus sont normaux.

Informations figurant dans la notice d'utilisation numérique

Vous trouverez dans la notice d'utilisation numérique des informations sur les thèmes suivants :

- Serrage et desserrage manuels
- Serrage automatique
- Desserrage automatique
- Freinage d'urgence

Immobilisation du véhicule

Vous trouverez de plus amples informations dans la notice d'utilisation numérique.

Recommandations pour la conduite

Remarques générales

Consignes de sécurité importantes

ATTENTION

Si vous coupez le contact pendant la marche, certaines fonctions importantes pour la sécurité ne seront pas disponibles ou ne le seront que de manière limitée. Cela peut concerner la direction assistée et l'assistance de freinage, par exemple. Vous devez alors fournir un effort beaucoup plus important pour diriger et freiner le véhicule. Il y a risque d'accident.

Ne coupez pas le contact pendant la marche.

ATTENTION

L'utilisation pendant la marche d'appareils de communication mobile détourne votre attention de la circulation. Vous risquez en outre de perdre le contrôle du véhicule. Il y a risque d'accident.

Utilisez ces appareils uniquement lorsque le véhicule est à l'arrêt.

Tenez compte des dispositions légales en vigueur dans le pays dans lequel vous conduisez. Dans certaines circonscriptions judiciaires, la loi interdit l'utilisation d'un téléphone portable au volant.

Si vous téléphonez alors que vous conduisez, utilisez toujours le dispositif mains libres. Utilisez le téléphone uniquement lorsque les conditions de circulation le permettent. Si vous ne pouvez pas vous en assurer, arrêtez-vous en tenant compte des conditions de circulation avant d'utiliser le téléphone.

N'oubliez pas que votre véhicule parcourt 44 ft (près de 14 m) par seconde lorsque vous roulez à 30 mph (environ 50 km/h) seulement.

Conduite économique

Pour réaliser des économies de carburant, tenez compte des remarques suivantes :

- ▶ Les pneus doivent toujours être gonflés à la pression recommandée.
- ▶ Ne transportez pas de charges inutiles.
- ▶ Déposez le système de portage monté sur le toit lorsque vous n'en avez plus besoin.
- ▶ Faites chauffer le moteur à faible régime.
- ▶ Évitez les accélérations et les freinages fréquents.
- ▶ Faites effectuer tous les travaux de maintenance aux échéances qui figurent dans le carnet de maintenance ou qui sont spécifiées par l'indicateur d'intervalles de maintenance.

La consommation de carburant augmente lorsque vous roulez par temps froid, dans les encombrements, lors de trajets courts et en montagne.

Alcool au volant

ATTENTION

Il est extrêmement dangereux de prendre le volant après avoir consommé de l'alcool et/ou de la drogue. De petites quantités d'alcool ou de drogue suffisent pour modifier vos réflexes, votre perception et votre jugement. La probabilité d'un accident grave, voire mortel, augmente considérablement lorsque vous conduisez après avoir bu de l'alcool ou pris de la drogue.

Ne buvez pas d'alcool et ne prenez pas de drogue lorsque vous conduisez et ne laissez jamais le volant à quelqu'un qui a consommé de l'alcool ou de la drogue.

Contrôle des gaz d'échappement

ATTENTION

Les moteurs thermiques dégagent des gaz d'échappement toxiques, tels que du monoxyde de carbone. L'inhalation de ces gaz entraîne des intoxications. Il y a danger de

mort. Par conséquent, ne laissez jamais tourner le moteur dans un local fermé sans aération suffisante.

Certains systèmes du moteur ont pour fonction de maintenir le taux de particules toxiques contenues dans les gaz d'échappement dans les limites fixées par la loi.

Ces systèmes ne fonctionnent de manière optimale que s'ils sont parfaitement entretenus conformément aux directives du constructeur. Par conséquent, tous les travaux sur le moteur doivent uniquement être confiés à des techniciens Mercedes-Benz qualifiés et agréés.

Les réglages du moteur ne doivent en aucun cas être modifiés. En outre, tous les travaux de maintenance spécifiques doivent être effectués à intervalles réguliers et dans le respect des directives de maintenance Mercedes-Benz. Vous trouverez des informations plus détaillées dans le carnet de maintenance.

Affichage ECO

Vous trouverez de plus amples informations dans la notice d'utilisation numérique.

Freins

Consignes de sécurité importantes

ATTENTION

Si vous descendez les rapports pour augmenter l'effet de frein moteur alors que vous roulez sur une chaussée glissante, les roues motrices pourraient perdre leur adhérence. Le risque d'accident et de blessure augmente. Sur chaussée glissante, ne descendez pas les rapports pour augmenter l'effet de frein moteur.

Conduite en descente

Vous trouverez de plus amples informations dans la notice d'utilisation numérique.

Sollicitation des freins

ATTENTION

Si vous laissez le pied reposer sur la pédale de frein pendant la marche, le système de freinage risque de surchauffer. Il en résulte un allongement de la distance de freinage et le système de freinage peut tomber en panne. Il y a risque d'accident.

N'utilisez jamais la pédale de frein comme repose-pieds. Pendant la marche, n'appuyez pas simultanément sur la pédale de frein et la pédale d'accélérateur.

Vous trouverez de plus amples informations dans la notice d'utilisation numérique.

Trajet sur route mouillée

Vous trouverez de plus amples informations dans la notice d'utilisation numérique.

Effet de freinage limité sur les routes salées

Vous trouverez de plus amples informations dans la notice d'utilisation numérique.

Maintenance des freins

Vous trouverez de plus amples informations dans la notice d'utilisation numérique.

Système de freinage haute performance (véhicules AMG)

Vous trouverez de plus amples informations dans la notice d'utilisation numérique.

Conduite sur route mouillée

Informations figurant dans la notice d'utilisation numérique

Vous trouverez dans la notice d'utilisation numérique des informations sur les thèmes suivants :

- Aquaplanage
- Traversée de portions de route inondées
- Passage d'un gué en tout-terrain

Respectez impérativement les valeurs relatives à la profondeur de gué (> page 371).

Conduite en hiver

ATTENTION

Si vous descendez les rapports pour augmenter l'effet de frein moteur alors que vous roulez sur une chaussée glissante, les roues motrices pourraient perdre leur adhérence. Le risque d'accident et de blessure augmente.

Sur chaussée glissante, ne descendez pas les rapports pour augmenter l'effet de frein moteur.

DANGER

Si les sorties d'échappement sont bouchées ou qu'une aération suffisante est impossible, des gaz d'échappement toxiques, en particulier du monoxyde de carbone, peuvent pénétrer à l'intérieur du véhicule. C'est le cas, par exemple, si le véhicule reste bloqué dans la neige. Il y a danger de mort.

Si vous devez laisser tourner le moteur ou le chauffage additionnel, veillez à ce que les sorties d'échappement et la zone autour du véhicule soient toujours débarrassées de tout dépôt de neige. Pour garantir une entrée d'air frais suffisante, ouvrez une vitre du côté du véhicule qui n'est pas exposé au vent.

Vous trouverez de plus amples informations dans la notice d'utilisation numérique.

Conduite en tout-terrain

Consignes de sécurité importantes

ATTENTION

Si vous roulez de biais ou faites demi-tour sur une pente, le véhicule peut glisser latéralement, se renverser et se retourner. Il y a risque d'accident.

Lorsque vous montez ou descendez une pente, suivez toujours la ligne de plus grande pente (en ligne droite) et ne faites pas demi-tour.

ATTENTION

Lorsque le niveau du véhicule est plus élevé, son centre de gravité se trouve également plus haut. En montée et en descente, le risque que le véhicule se renverse est plus élevé. Il y a risque d'accident.

Sélectionnez le niveau du véhicule le plus bas possible.

Lors de trajets en tout-terrain, certaines matières (sable, boue ou eau, par exemple), parfois mélangées à de l'huile, peuvent s'introduire dans les freins. Cela peut diminuer l'efficacité des freins, voire entraîner leur défaillance complète, comme par exemple en cas d'usure accrue. Le comportement au freinage est modifié en fonction des matières qui se sont introduites. Nettoyez les freins après un trajet en tout-terrain. Si vous constatez ensuite une baisse d'efficacité des freins ou si vous entendez un bruit de frottement, faites immédiatement contrôler le système de freinage par un atelier qualifié. Adaptez votre style de conduite au comportement au freinage modifié.

Les trajets en tout-terrain augmentent le risque de dommages sur le véhicule, qui entraînent ensuite la défaillance de certains organes ou de certains systèmes. Adaptez votre style de conduite à la nature du terrain. Soyez très attentif en conduisant. Faites immédiatement éliminer les dommages sur le véhicule par un atelier qualifié.

Ne mettez pas la boîte de vitesses sur **N** lors de trajets en tout-terrain. Vous pourriez perdre le contrôle du véhicule en essayant de freiner à l'aide du frein de service. Si le véhicule ne peut pas parvenir au sommet d'une côte, engagez la marche arrière et reculez.

Remarques générales

Vous trouverez de plus amples informations dans la notice d'utilisation numérique.

Contrôles à effectuer avant un trajet en tout-terrain

- ▶ **!** Si le voyant d'alerte de l'huile moteur s'allume pendant la marche, arrêtez le véhicule dès que possible à l'écart de la circulation. Contrôlez le niveau d'huile moteur. Vous devez tenir compte de l'alerte émise par le voyant de l'huile moteur. Si vous continuez à rouler alors que le symbole est affiché, le moteur risque d'être endommagé.
- ▶ **Niveau d'huile:** contrôlez le niveau d'huile moteur et faites l'appoint si nécessaire. Dans les pentes raides, seul un niveau d'huile suffisant permet de garantir une bonne alimentation en huile du moteur.
- ▶ **Réservoir d'AdBlue® (véhicules BlueTEC):** contrôlez le niveau de remplissage et faites l'appoint, si nécessaire (▷ page 153).
- ▶ **Outillage de changement de roue:** contrôlez si le cric fonctionne et assurez-vous que la clé démonte-roue, un câble de remorquage solide et une pelle pliante se trouvent dans le véhicule.
- ▶ **Pneus et jantes:** contrôlez la profondeur des sculptures des pneus et la pression des pneus.
- ▶ Contrôlez l'état des pneus et enlevez les corps étrangers (petits cailloux, par exemple) incrustés dans les jantes ou les pneus.
- ▶ Remplacez les capuchons de valve qui manquent.

- ▶ Remplacez les jantes cabossées ou endommagées.
- ▶ **Jantes:** une jante cabossée ou voilée peut entraîner une perte de pression et endommager le bourrelet du pneu. Par conséquent, contrôlez vos jantes avant un trajet en tout-terrain et remplacez-les si nécessaire.

Contrôles à effectuer après un trajet en tout-terrain

- ▶ **!** Si vous constatez des dommages sur le véhicule à la suite d'un trajet en tout-terrain, faites immédiatement contrôler le véhicule par un atelier qualifié.
- ▶ **Véhicules équipés du Pack ON&OFFROAD:** activez le programme de conduite route. Vous trouverez de plus amples informations dans la notice d'utilisation numérique.
- ▶ Désengagez le rapport tout-terrain LOW RANGE. Vous trouverez de plus amples informations dans la notice d'utilisation numérique.
- ▶ Désactivez le DSR. Vous trouverez de plus amples informations dans la notice d'utilisation numérique.
- ▶ **Véhicules équipés du Pack AIRMATIC:** sélectionnez un niveau de véhicule plus bas, adapté aux conditions routières (niveau route (Highway) ou niveau haute vitesse (Highspeed), par exemple).
- ▶ Nettoyez les blocs optiques avant et arrière et contrôlez leur état.
- ▶ Nettoyez les plaques d'immatriculation avant et arrière.
- ▶ Nettoyez les jantes et les pneus au jet d'eau et enlevez les corps étrangers incrustés.
- ▶ Nettoyez les roues, les passages de roue et le soubassement au jet d'eau; contrôlez-en l'état et vérifiez l'absence de corps étrangers.
- ▶ Vérifiez que des branches et autres végétaux ne sont pas restés coincés. Ces matiè-

res augmentent le risque d'incendie et peuvent endommager les conduites de carburant, les flexibles de frein, les soufflets en caoutchouc des articulations d'essieux et des arbres de transmission.

- ▶ Contrôlez impérativement l'état de l'ensemble du soubassement, des pneus, des jantes, de la carrosserie, des freins, de la direction, du train de roulement et du système d'échappement.
- ▶ Après une utilisation du véhicule dans la boue, la vase, les graviers/gravillons, le sable, l'eau ou un milieu salissant semblable, contrôlez l'état des disques de frein, des roues, des garnitures de frein et des articulations d'essieux et nettoyez-les.
- ▶ Si vous ressentez de fortes vibrations à la suite d'un trajet en tout-terrain, vérifiez si des corps étrangers se sont incrustés dans les roues ou dans la chaîne cinématique et éliminez-les, le cas échéant. Les corps étrangers incrustés provoquent un déséquilibre des roues et par conséquent des vibrations.

En tout-terrain, le véhicule est considérablement plus sollicité que sur une route normale. Après un trajet en tout-terrain, contrôlez le véhicule. Les contrôles permettent de déceler les dommages éventuels à temps et de réduire ainsi le risque d'accident pour vous comme pour les autres usagers.

Conduite sur sable

Vous trouverez de plus amples informations dans la notice d'utilisation numérique.

Ornières et routes empierrées

Vous trouverez de plus amples informations dans la notice d'utilisation numérique.

Franchissement d'obstacles

Vous trouverez de plus amples informations dans la notice d'utilisation numérique.

Montées et descentes en tout-terrain

Angles d'attaque et de sortie

ATTENTION

Si vous roulez de biais ou faites demi-tour sur une pente, le véhicule peut glisser latéralement, se renverser et se retourner. Il y a risque d'accident.

Lorsque vous montez ou descendez une pente, suivez toujours la ligne de plus grande pente (en ligne droite) et ne faites pas demi-tour.

- Respectez les règles de conduite en tout-terrain.
 - Ne franchissez pas les talus et déclivités (montées et descentes) de biais mais selon la ligne de la plus grande pente. L'aptitude en côte maximale de votre véhicule est de 100 %, ce qui correspond à un angle d'attaque ou de sortie de 45°. Notez que l'aptitude en côte du véhicule dépend des conditions du terrain.
 - Exploitez le frein moteur lorsque vous descendez un talus. Surveillez le régime moteur et évitez un sursrégime.
 - Avant d'aborder des pentes extrêmes, engagez le rapport tout-terrain LOW RANGE (▷ page 203).
 - Roulez lentement.
 - Évitez les régimes moteur élevés. Roulez en respectant des régimes moteur appropriés (3 000 tr/min au maximum).
 - Dans les descentes longues et à forte déclivité, engagez un rapport inférieur avec la palette gauche qui se trouve sur le volant.
 - Après un long trajet en tout-terrain, contrôlez les freins.
- i** L'aide au démarrage en côte facilite les démarrages en côte.

Pour de plus amples informations sur l'aide au démarrage en côte, voir (▷ page 146).

Ne mettez pas la boîte de vitesses sur **N** lors de trajets en tout-terrain. Vous pourriez perdre le contrôle du véhicule en essayant de

freiner à l'aide du frein de service. Si le véhicule ne peut pas parvenir au sommet d'une côte, engagez la marche arrière et reculez. Respectez impérativement les valeurs des angles d'attaque et de sortie (▷ page 372).

Aptitude en côte maximale

Respectez impérativement les valeurs d'aptitude en côte maximale (▷ page 372).

Sommets de côte

Vous trouverez de plus amples informations dans la notice d'utilisation numérique.

Montées et descentes

Vous trouverez de plus amples informations dans la notice d'utilisation numérique.

Systèmes d'aide à la conduite

TEMPOMAT

Remarques générales

Le TEMPOMAT maintient la vitesse du véhicule à la valeur que vous avez réglée. Il freine le véhicule automatiquement pour que la vitesse réglée ne soit pas dépassée. Dans les descentes longues et à forte déclivité, vous devez engager à temps un rapport inférieur, en particulier lorsque le véhicule est chargé ou qu'une remorque est tractée. Vous exploitez ainsi l'effet de frein moteur. Ce faisant, vous délestez le système de freinage et évitez une surchauffe ainsi qu'une usure rapide des freins.

Activez le TEMPOMAT uniquement si vous pouvez rouler à vitesse constante pendant un certain temps. Vous pouvez régler n'importe quelle vitesse supérieure à 20 mph (30 km/h).

i Lors de trajets en tout-terrain, le TEMPOMAT ne doit pas être activé.

Consignes de sécurité importantes

Le TEMPOMAT n'est pas en mesure de diminuer le risque d'accident résultant d'une conduite inadaptée ni d'annuler les lois de la physique. Le TEMPOMAT ne peut pas tenir compte des conditions routières et météorologiques ni des conditions de circulation. Le TEMPOMAT est uniquement un système d'aide. C'est vous qui êtes responsable de la distance de sécurité, de la vitesse du véhicule, de l'opportunité de son freinage et du maintien de la voie.

N'utilisez pas le TEMPOMAT

- lorsque les conditions de circulation ne permettent pas de rouler à vitesse constante (circulation dense ou routes sinueuses, par exemple)
- sur route glissante. Les roues motrices peuvent perdre leur adhérence lors d'un freinage ou d'une accélération et votre véhicule risque de dérapier.
- lorsque les conditions de visibilité sont mauvaises (en cas de brouillard, de forte pluie ou de chutes de neige, par exemple)

En cas de changement de conducteur, attirez son attention sur la vitesse mémorisée.

Manette du TEMPOMAT

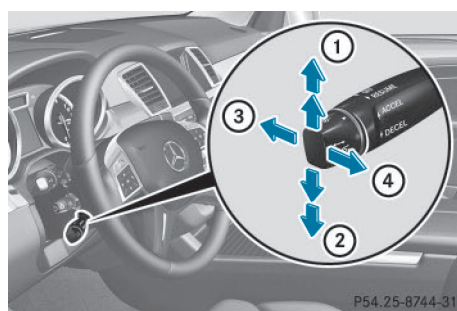

- ① Activation ou augmentation de la vitesse
- ② Activation ou réduction de la vitesse
- ③ Désactivation du TEMPOMAT
- ④ Activation avec la vitesse actuelle ou la dernière vitesse mémorisée

Lorsque vous activez le TEMPOMAT, la vitesse mémorisée apparaît pendant 5 secondes sur le visuel multifonction.

Informations figurant dans la notice d'utilisation numérique

Vous trouverez dans la notice d'utilisation numérique des informations sur les thèmes suivants :

- Conditions d'activation
- Mémorisation, maintien et rappel de la vitesse
- Réglage de la vitesse
- Désactivation du TEMPOMAT

DISTRONIC PLUS

Remarques générales

Le DISTRONIC PLUS régule la vitesse et vous aide de façon automatique à maintenir la distance de sécurité par rapport au véhicule qui précède. Le DISTRONIC PLUS freine le véhicule automatiquement pour que la vitesse réglée ne soit pas dépassée.

Dans les descentes longues et à forte déclivité, vous devez engager à temps un rapport inférieur, en particulier lorsque le véhicule est chargé ou qu'une remorque est tractée. Vous exploitez ainsi l'effet de frein moteur. Ce faisant, vous délestez le système de freinage et évitez une surchauffe ainsi qu'une usure rapide des freins.

Lorsque le DISTRONIC PLUS détecte un véhicule plus lent qui vous précède, il freine votre véhicule à son approche pour maintenir la distance par rapport à l'autre véhicule à la valeur réglée.

Si le DISTRONIC PLUS détecte un risque de collision, vous êtes averti par un signal optique et sonore. Sans votre intervention, le DISTRONIC PLUS ne peut pas empêcher une collision. Dans ce cas, un signal d'alerte périodique retentit et le voyant d'alerte de distance qui se trouve sur le combiné d'in-

truments s'allume. Freinez immédiatement afin d'augmenter la distance par rapport au véhicule qui précède ou évitez l'obstacle, dans la mesure où vous pouvez le faire sans danger.

Pour que le DISTRONIC PLUS puisse intervenir, le système de capteurs radar doit être opérationnel (voir « Système de capteurs radar » dans l'index alphabétique).

Lorsqu'aucun véhicule ne vous précède, le DISTRONIC PLUS se comporte comme le TEMPOMAT et fonctionne entre 20 mph (Canada : 30 km/h) et 120 mph (Canada : 200 km/h). Lorsqu'un véhicule vous précède, il fonctionne entre 0 mph (0 km/h) et 120 mph (Canada : 200 km/h).

N'utilisez pas le DISTRONIC PLUS sur une route dont la déclivité est importante (montée ou descente).

Le DISTRONIC PLUS émet des ondes radar et peut donc s'apparenter aux radars utilisés par les autorités. En cas de questions, vous pouvez montrer le chapitre correspondant de la notice d'utilisation.

i USA only:

This device has been approved by the FCC as a "Vehicular Radar System". The radar sensor is intended for use in an automotive radar system only. Removal, tampering, or altering of the device will void any warranties, and is not permitted by the FCC. Do not tamper with, alter, or use in any non-approved way.

Any unauthorized modification to this device could void the user's authority to operate the equipment.

i Uniquement pour le Canada : cet appareil est conforme aux dispositions CNR 210 d'Industrie Canada. Son utilisation est soumise aux 2 conditions suivantes :

- 1) Cet appareil ne doit pas être une source de perturbations nuisibles.
- 2) Cet appareil doit pouvoir supporter les perturbations captées, notamment celles

qui pourraient causer des fonctionnements indésirables.

Le retrait de l'appareil ainsi que toute intervention ou modification entraînent la déchéance des droits résultant de la garantie contractuelle et ne sont pas autorisés. Ne procédez à aucune intervention sur l'appareil.

Les modifications non autorisées effectuées sur cet appareil peuvent entraîner le retrait de l'autorisation d'utilisation de l'appareil.

Consignes de sécurité importantes

ATTENTION

Le DISTRONIC PLUS ne tient pas compte

- des personnes et des animaux
- des obstacles fixes sur la chaussée (véhicules arrêtés ou en stationnement, par exemple)
- des véhicules qui circulent en sens inverse ou sur une voie transversale

Dans ces situations, le DISTRONIC PLUS ne peut donc pas vous avertir ni intervenir. Il y a risque d'accident.

Soyez toujours attentif aux conditions de circulation et prêt à freiner.

ATTENTION

Le DISTRONIC PLUS n'est pas toujours en mesure de détecter les autres usagers, ni d'analyser avec précision les situations complexes.

Dans ce cas, le DISTRONIC PLUS peut

- émettre une alerte à tort et alors freiner le véhicule
- ne pas vous avertir ou ne pas intervenir
- accélérer inopinément

Il y a risque d'accident.

Soyez toujours attentif à la conduite et prêt à freiner, notamment lorsque le DISTRONIC PLUS vous avertit.

ATTENTION

Le DISTRONIC PLUS freine votre véhicule avec une décélération pouvant atteindre 40 % de la décélération maximale possible. Si cette décélération n'est pas suffisante, le DISTRONIC PLUS vous avertit par un signal optique et sonore. Il y a risque d'accident.

Dans ces cas, freinez de vous-même, indépendamment du système, et essayez de contourner les obstacles.

! Lorsque le DISTRONIC PLUS ou la fonction HOLD sont activés, le véhicule freine automatiquement dans certaines situations. Pour éviter d'endommager le véhicule, désactivez le DISTRONIC PLUS et la fonction HOLD dans les situations suivantes ou similaires :

- en cas de remorquage
- lors du passage dans une station de lavage automatique

Le DISTRONIC PLUS n'est pas en mesure de diminuer le risque d'accident résultant d'une conduite inadaptée ni d'annuler les lois de la physique. Le DISTRONIC PLUS ne peut pas tenir compte des conditions routières et météorologiques ni des conditions de circulation. Le DISTRONIC PLUS est uniquement un système d'aide. C'est vous qui êtes responsable de la distance de sécurité, de la vitesse du véhicule, de l'opportunité de son freinage et du maintien de la voie.

N'utilisez pas le DISTRONIC PLUS

- lorsque les conditions de circulation ne permettent pas de rouler à vitesse constante (circulation dense ou routes sinueuses, par exemple)
- sur route glissante. Les roues motrices peuvent perdre leur adhérence lors d'un freinage ou d'une accélération et votre véhicule risque de déraiser.
- lorsque les conditions de visibilité sont mauvaises (en cas de brouillard, de forte pluie ou de chutes de neige, par exemple)

Il peut arriver que le DISTRONIC PLUS ne détecte pas les véhicules de largeur réduite, tels que les motos ou les véhicules qui suivent une trajectoire décalée.

La détection peut notamment être limitée

- lorsque les capteurs sont encrassés ou masqués
- en cas de chute de neige ou de forte pluie
- en cas de perturbation par d'autres sources radar
- en cas de forte réflexion radar, par exemple dans les parkings couverts

Si le DISTRONIC PLUS ne détecte plus le véhicule qui précède, il peut accélérer le véhicule de manière inopinée pour atteindre la vitesse mémorisée.

Cette vitesse peut

- être trop élevée si vous roulez sur une bretelle ou une voie de décélération
- être si élevée que vous doublez des véhicules roulant sur la voie de gauche alors que vous vous trouvez sur la voie de droite
- être si élevée que vous doublez des véhicules roulant sur la voie de droite alors que vous vous trouvez sur la voie de gauche

En cas de changement de conducteur, attirez son attention sur la vitesse mémorisée.

Manette du TEMPOMAT

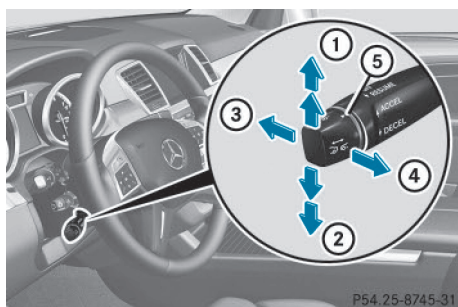

- ① Activation ou augmentation de la vitesse
- ② Activation ou réduction de la vitesse
- ③ Désactivation du DISTRONIC PLUS

- ④ Activation avec la vitesse actuelle ou la dernière vitesse mémorisée
- ⑤ Réglage de la distance de consigne

Activation du DISTRONIC PLUS

Conditions d'activation

Pour pouvoir activer le DISTRONIC PLUS, les conditions suivantes doivent être remplies :

- Le moteur doit tourner. Le cas échéant, il peut s'écouler jusqu'à 2 minutes après le démarrage du véhicule avant que le DISTRONIC PLUS soit opérationnel.
- Le frein de stationnement électrique doit être desserré.
- L'ESP® doit être activé, mais ne doit pas intervenir.
- La boîte de vitesses doit se trouver sur **D**.
- La porte du conducteur doit être fermée lorsque vous passez de la position **P** à **D** ou bien vous devez avoir bouclé votre ceinture de sécurité.
- La porte du passager et les portes arrière doivent être fermées.
- Le programme de conduite tout-terrain 2 doit être désactivé (véhicules équipés du Pack ON&OFFROAD).
- Le DSR doit être désactivé.
- Le véhicule ne doit pas déraiper.

Activation

- Tirez brièvement la manette du TEMPOMAT vers vous ③ ou actionnez-la vers le haut ① ou vers le bas ②.
- Le DISTRONIC PLUS est activé.

- **Réglage de la vitesse par paliers de 1 mph (paliers de 1 km/h) :** actionnez brièvement la manette du TEMPOMAT jusqu'au point de résistance vers le haut ① pour augmenter la vitesse ou vers le bas ② pour la diminuer.

La dernière vitesse mémorisée augmente ou diminue à chaque fois que vous action-

nez la manette du TEMPOMAT vers le haut ou vers le bas.

ou

- ▶ **Réglage de la vitesse par paliers de 5 mph (paliers de 10 km/h)** : actionnez brièvement la manette du TEMPOMAT au-delà du point de résistance vers le haut ① pour augmenter la vitesse ou vers le bas ④ pour la diminuer.

La dernière vitesse mémorisée augmente ou diminue à chaque fois que vous actionnez la manette du TEMPOMAT vers le haut ou vers le bas.

- ▶ Retirez le pied de la pédale d'accélérateur. Votre véhicule adapte sa vitesse à celle du véhicule qui précède, sans dépasser la vitesse souhaitée et mémorisée.

Si le véhicule qui précède est détecté et affiché sur le visuel multifonction, vous pouvez également activer le DISTRONIC PLUS en dessous de 20 mph (30 km/h). Si le véhicule qui précède n'est plus détecté, par exemple parce qu'il a changé de voie de circulation, le DISTRONIC PLUS est désactivé. A ce moment, un signal sonore retentit.

- ❗ Si vous ne relâchez pas complètement la pédale d'accélérateur, le message **DISTRONIC PLUS inactif** apparaît sur le visuel multifonction. La distance par rapport à un véhicule plus lent qui précède ne sera pas maintenue. Le véhicule roule à la vitesse déterminée par la position de la pédale d'accélérateur.

Activation avec la vitesse actuelle ou la dernière vitesse mémorisée

ATTENTION

Si vous rappelez la vitesse mémorisée et que celle-ci diffère de la vitesse actuelle, le véhicule accélère ou freine. Si vous ne connaissez pas la vitesse mémorisée, le véhicule peut accélérer ou freiner de manière inopinée. Il y a risque d'accident.

Tenez compte des conditions de circulation avant de rappeler la vitesse mémorisée. Si

vous ne connaissez pas la vitesse mémorisée, mémorisez de nouveau la vitesse souhaitée.

- ▶ Tirez brièvement la manette du TEMPOMAT vers vous ③.
- ▶ Retirez le pied de la pédale d'accélérateur. Le DISTRONIC PLUS est activé et reprend la vitesse actuelle du véhicule s'il s'agit de la première activation ou régule la vitesse en fonction de la dernière valeur mémorisée.

Conduite avec le DISTRONIC PLUS

Démarrage et conduite

- ▶ **Si vous souhaitez démarrer avec le DISTRONIC PLUS** : retirez le pied de la pédale de frein.
- ▶ Tirez brièvement la manette du TEMPOMAT vers vous ③ ou actionnez-la vers le haut ① ou vers le bas ④.

ou

- ▶ Appuyez brièvement sur la pédale d'accélérateur. Votre véhicule démarre et adapte sa vitesse à celle du véhicule qui précède.

Lorsqu'aucun véhicule ne vous précède, le DISTRONIC PLUS se comporte comme le TEMPOMAT.

Si le DISTRONIC PLUS constate que le véhicule qui précède roule plus lentement, il freine votre véhicule. Il maintient ainsi la distance à la valeur réglée.

Si le DISTRONIC PLUS constate que le véhicule qui précède roule plus vite, il accélère votre véhicule. Le véhicule accélère alors au maximum jusqu'à la vitesse mémorisée.

Lorsque vous appuyez sur le frein, vous désactivez le DISTRONIC PLUS, sauf si le véhicule est à l'arrêt.

Changement de file

Si vous changez de file pour rouler sur la voie de dépassement, le DISTRONIC PLUS vous assiste lorsque

- vous roulez à plus de 40 mph (60 km/h)
- le DISTRONIC PLUS maintient la distance nécessaire par rapport au véhicule qui précède
- vous allumez les clignotants correspondants
- le DISTRONIC PLUS ne détecte à ce moment-là aucun risque de collision

Si ces conditions sont réunies, le véhicule accélère. Si le changement de file dure trop longtemps ou si la distance par rapport au véhicule qui précède devient insuffisante, le processus d'accélération est interrompu.

- i** Lors d'un changement de file, le DISTRONIC PLUS surveille la voie de gauche sur les véhicules avec direction à gauche et la voie de droite sur les véhicules avec direction à droite.

Arrêt du véhicule

ATTENTION

Lorsque vous quittez le véhicule alors que celui-ci est freiné uniquement par le DISTRONIC PLUS, il peut se mettre à rouler si

- le système ou l'alimentation électrique présentent un défaut
- le DISTRONIC PLUS est désactivé avec la manette du TEMPOMAT, par exemple par un occupant ou de l'extérieur du véhicule
- une intervention est effectuée au niveau du système électrique dans le compartiment moteur ou au niveau de la batterie ou des fusibles
- vous débranchez la batterie
- la pédale d'accélérateur est actionnée, par exemple par un occupant du véhicule

Il y a risque d'accident.

Avant de quitter le véhicule, désactivez toujours le DISTRONIC PLUS et immobilisez le

véhicule pour qu'il ne puisse pas se mettre à rouler.

Si le DISTRONIC PLUS constate que le véhicule qui précède s'arrête, il freine votre véhicule jusqu'à l'arrêt.

Votre véhicule est maintenu à l'arrêt sans que vous ayez à appuyer sur la pédale de frein.

Au bout d'un certain temps, votre véhicule est immobilisé par le frein de stationnement électrique afin de soulager le frein de service.

En fonction de la distance de consigne réglée, votre véhicule s'arrête à une distance appropriée du véhicule qui précède. La distance de consigne se règle avec la molette incorporée à la manette du TEMPOMAT.

Le frein de stationnement électrique immobilise automatiquement le véhicule si le DISTRONIC PLUS est activé et si

- vous ouvrez la porte du conducteur et débouclez votre ceinture de sécurité
- vous arrêtez le moteur, sauf si celui-ci est arrêté par la fonction ECO de démarrage et d'arrêt automatiques du moteur
- un défaut survient dans le système
- l'alimentation électrique est insuffisante

Sur une forte déclivité ou en cas de défaut, la boîte de vitesses peut en outre passer automatiquement sur **P**.

Informations figurant dans la notice d'utilisation numérique

Vous trouverez dans la notice d'utilisation numérique des informations sur les thèmes suivants :

- Réglage de la vitesse
- Réglage de la distance de consigne
- Affichage du DISTRONIC PLUS sur le combiné d'instruments

Désactivation du DISTRONIC PLUS

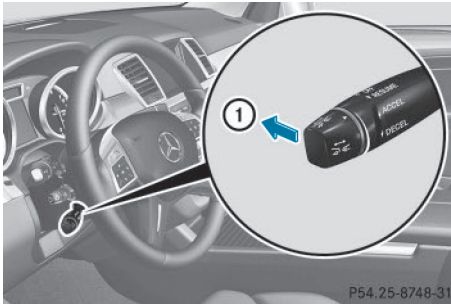

Vous pouvez désactiver le DISTRONIC PLUS de plusieurs façons :

► Actionnez brièvement la manette du TEMPOMAT vers l'avant ①.

ou

► Freinez, sauf si le véhicule est à l'arrêt.

Lorsque vous désactivez le DISTRONIC PLUS, l'affichage **DISTRONIC PLUS désactivé** apparaît pendant 5 secondes environ sur le visuel multifonction.

i La dernière vitesse réglée reste mémorisée jusqu'à ce que vous coupiez le moteur.

i Vous ne pouvez pas désactiver le DISTRONIC PLUS en appuyant sur la pédale d'accélérateur. Si vous accélérez pour effectuer un dépassement, le DISTRONIC PLUS rétablit la dernière vitesse mémorisée dès que vous relâchez la pédale d'accélérateur.

Le DISTRONIC PLUS se désactive automatiquement si

- vous serrez le frein de stationnement électrique ou si celui-ci immobilise automatiquement le véhicule
- plus aucun véhicule ne vous précède ou n'est détecté alors que vous roulez à moins de 15 mph (25 km/h)
- l'ESP® entre en action ou que vous le désactivez
- la boîte de vitesses se trouve sur **P**, **R** ou **N**

- vous tirez la manette du TEMPOMAT vers vous pour démarrer alors que la porte du passager ou l'une des portes arrière est ouverte

- vous activez le DSR

- vous activez le programme de conduite tout-terrain 2 (véhicules équipés du Pack ON&OFFROAD)

- le véhicule a dérapé

Un signal sonore retentit au moment où le DISTRONIC PLUS se désactive. Le message **DISTRONIC PLUS désactivé** apparaît pendant 5 secondes environ sur le visuel multifonction.

Recommandations pour la conduite avec le DISTRONIC PLUS

Remarques générales

Soyez particulièrement vigilant dans les situations suivantes :

- Virages, entrées et sorties de virage
- Trajectoires décalées
- Changement de voie d'un autre véhicule
- Véhicules de largeur réduite
- Obstacles et véhicules à l'arrêt
- Véhicules circulant sur les voies transversales

Dans ces situations, freinez si nécessaire. Le DISTRONIC PLUS est alors désactivé.

Virages, entrées et sorties de virage

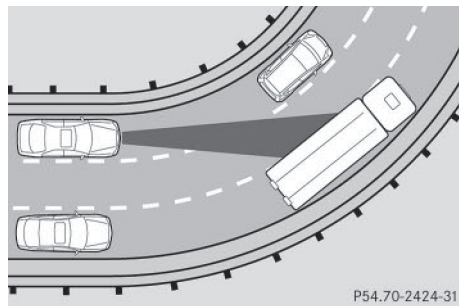

Dans les virages, le DISTRONIC PLUS ne peut détecter les véhicules que de façon limitée. Il

peut alors freiner le véhicule inopinément ou avec retard.

Trajectoires décalées

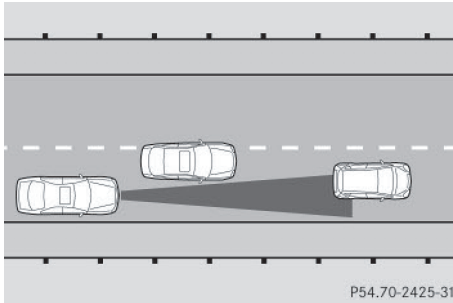

Le DISTRONIC PLUS peut ne pas détecter les véhicules dont la trajectoire est décalée. Dans ce cas, la distance par rapport au véhicule qui précède sera trop faible.

Changement de voie d'un autre véhicule

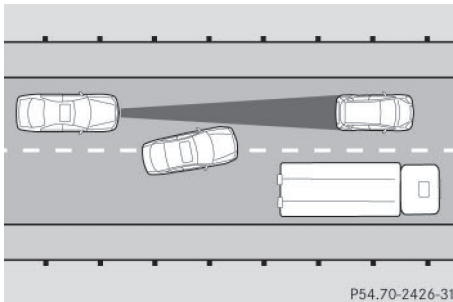

Le DISTRONIC PLUS ne détecte pas immédiatement les véhicules qui changent de voie. La distance par rapport au véhicule qui change de voie sera trop faible.

Véhicules de largeur réduite

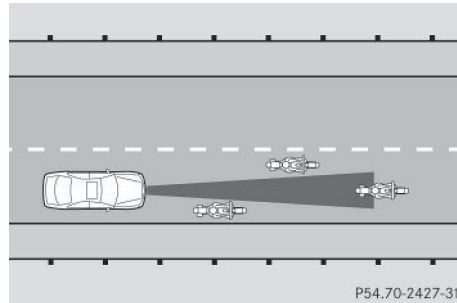

Le DISTRONIC PLUS ne détecte pas les véhicules qui se trouvent sur les bords de la voie empruntée en raison de leur largeur réduite. Dans ce cas, la distance par rapport au véhicule qui précède sera trop faible.

Obstacles et véhicules à l'arrêt

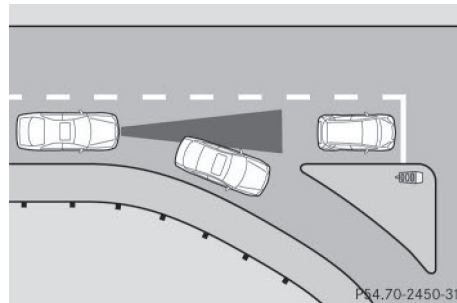

Le DISTRONIC PLUS ne freine pas en présence d'obstacles ou de véhicules à l'arrêt. Lorsque, par exemple, le véhicule détecté tourne et qu'un obstacle ou un véhicule à l'arrêt se présente, le DISTRONIC PLUS ne freine pas.

Véhicules circulant sur les voies transversales

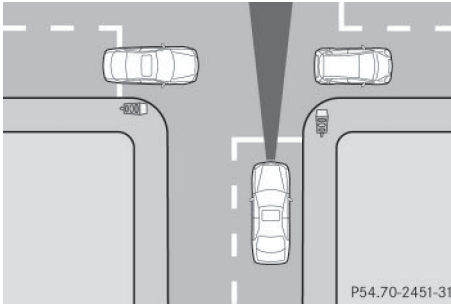

Le DISTRONIC PLUS peut détecter à tort des véhicules qui circulent sur les voies transversales. Si vous activez par exemple le DISTRONIC PLUS à un feu rouge donnant sur un croisement, votre véhicule peut démarrer de façon intempestive.

Correcteur de niveau (véhicules équipés du Pack ON&OFFROAD)

Consignes de sécurité importantes

Le correcteur de niveau adapte automatiquement le niveau du véhicule aux conditions d'utilisation et aux conditions routières du moment. Cela permet de réduire la consommation de carburant et d'améliorer la tenue de route du véhicule.

Modifiez le réglage du niveau lorsque le véhicule roule. Le véhicule atteindra ainsi plus rapidement le niveau souhaité.

Lorsque vous arrêtez votre véhicule et que la température extérieure change, le niveau du véhicule peut se modifier de manière visible. Si la température baisse, le véhicule s'abaisse; si la température augmente, le véhicule remonte.

Lorsque le véhicule est à l'arrêt, la compensation de la charge s'effectue au moment où vous déverrouillez le véhicule ou ouvrez une porte. Une variation de niveau importante, par exemple suite à une immobilisation prolongée du véhicule, ne peut cependant s'effectuer que si le moteur tourne. Pour des rai-

sons de sécurité, le véhicule ne s'abaisse que si les portes sont fermées. L'abaissement s'interrompt si vous ouvrez une porte mais reprend dès que vous la refermez.

Pour de plus amples informations sur la conduite en tout-terrain, voir (> page 160).

⚠ ATTENTION

Lorsque vous abaissez le véhicule, d'autres personnes risquent d'être coincées entre la carrosserie et les pneus ou sous le véhicule. Il y a risque de blessure.

Lorsque vous abaissez le véhicule, assurez-vous que personne ne se trouve à proximité immédiate des passages de roues ou sous le véhicule.

⚠ ATTENTION

Lorsque le niveau du véhicule est plus élevé, le comportement routier peut être fortement compromis en raison de l'élévation du centre de gravité. Le véhicule risque alors de se renverser plus facilement, par exemple dans les virages. Il y a risque d'accident.

Sélectionnez toujours un niveau aussi bas que possible et adaptez votre style de conduite en conséquence.

⚠ ATTENTION

Si vous roulez avec le cadre de châssis abaissé ou relevé, le comportement au freinage et le comportement routier du véhicule peuvent être fortement compromis. Lorsque le cadre de châssis est relevé, vous risquez en outre de dépasser la hauteur du véhicule autorisée. Il y a risque d'accident.

Avant de démarrer, réglez le niveau normal du véhicule.

⚠ ATTENTION

Etant donné la position élevée du centre de gravité, le véhicule risque de dériver et de se retourner en cas de mouvements brusques et/ou de vitesse inadaptée. Il y a risque d'accident.

Adaptez la vitesse et votre style de conduite au comportement routier du véhicule et aux conditions routières et météorologiques du moment.

❗ Sur terrain impraticable, sélectionnez un niveau élevé à temps. Veillez à disposer en permanence d'une garde au sol suffisante. Sinon, vous endommagez le véhicule.

- Le risque de retournement avec un SUV est nettement plus élevé qu'avec un autre type de véhicule.

Le non-respect des consignes de sécurité lors de l'utilisation du véhicule peut se solder par un accident, un retournement et des blessures graves, voire mortelles.

- Le risque de décès en cas d'accident avec retournement est nettement plus élevé pour une personne qui n'a pas bouclé sa ceinture de sécurité que pour les occupants qui sont attachés.

Tous les occupants du véhicule et vous-même devez systématiquement boucler votre ceinture de sécurité.

Réglages de base

La modification de la hauteur du véhicule dépend du réglage de base sélectionné.

Sélectionnez

- le niveau route (Highway)/haute vitesse (Highspeed) pour rouler sur route normale
- le niveau tout-terrain 1 pour rouler sur un terrain peu accidenté
- le niveau tout-terrain 2 pour rouler en tout-terrain
- le niveau tout-terrain 3, exclusivement pour rouler sur un terrain fortement accidenté à vitesse réduite

Par rapport au niveau route (Highway), les différents niveaux correspondent à une variation de la hauteur du véhicule de

- +/- 0 in (+/- 0 mm) au niveau route (Highway)
- -0,6 in (- 15 mm) au niveau haute vitesse (Highspeed)
- + 1,2 in (+ 30 mm) au niveau tout-terrain 1
- + 2,3 in (+ 60 mm) au niveau tout-terrain 2
- + 3,6 in (+ 90 mm) au niveau tout-terrain 3

Vue d'ensemble

❗ Si vous abaissez le véhicule, veillez à ce que le dégagement sous le soubassement soit suffisant. Sinon, le véhicule pourrait toucher le sol et être endommagé.

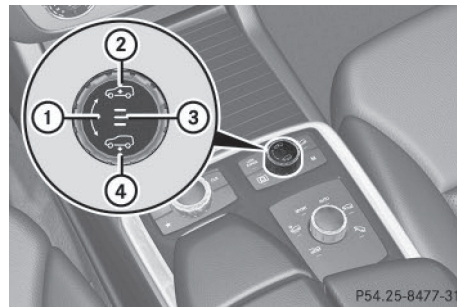

- ① Sélecteur
- ② Relèvement du niveau
- ③ Voyants
- ④ Abaissement du niveau

Niveaux tout-terrain

Remarques générales

- Sélectionnez le niveau tout-terrain 3 exclusivement pour rouler en tout-terrain et lorsque les conditions sont particulièrement difficiles.
- Adaptez votre style de conduite au comportement routier modifié.
- Ne roulez pas à plus de 12 mph (20 km/h).

Fonction HOLD

Remarques générales

La fonction HOLD vous aide sur demande

- lorsque vous démarrez le véhicule, en particulier en côte
- lorsque vous effectuez des manœuvres sur un terrain en pente
- durant les temps d'attente dus aux conditions de circulation

Le véhicule est maintenu à l'arrêt sans qu'il soit nécessaire d'appuyer sur la pédale de frein.

Si vous appuyez sur la pédale d'accélérateur pour démarrer, le véhicule n'est plus freiné et la fonction HOLD est désactivée.

- i** N'utilisez pas la fonction HOLD en tout-terrain ni pour franchir de fortes déclivités (montées/descentes) sur sol glissant ou meuble. Dans ce cas, il peut arriver que la fonction HOLD ne puisse pas maintenir le véhicule à l'arrêt.

Consignes de sécurité importantes

ATTENTION

Lorsque vous quittez le véhicule alors que celui-ci est freiné uniquement par la fonction HOLD, il peut se mettre à rouler si

- le système ou l'alimentation électrique présentent un défaut
- la fonction HOLD est désactivée par un actionnement de la pédale d'accélérateur ou de la pédale de frein, par exemple par un occupant du véhicule
- une intervention est effectuée au niveau du système électrique dans le compartiment moteur ou au niveau de la batterie ou des fusibles
- vous débranchez la batterie

Il y a risque d'accident.

Avant de quitter le véhicule, désactivez toujours la fonction HOLD et immobilisez le véhi-

cule pour qu'il ne puisse pas se mettre à rouler.

- !** Lorsque le DISTRONIC PLUS ou la fonction HOLD sont activés, le véhicule freine automatiquement dans certaines situations. Pour éviter d'endommager le véhicule, désactivez le DISTRONIC PLUS et la fonction HOLD dans les situations suivantes ou similaires :

- en cas de remorquage
- lors du passage dans une station de lavage automatique

Désactivez la fonction HOLD (▷ page 174).

Conditions d'activation

Vous pouvez activer la fonction HOLD lorsque

- le véhicule est à l'arrêt
- le moteur tourne
- la porte du conducteur est fermée ou que vous avez bouclé votre ceinture
- le frein de stationnement électrique est desserré
- la boîte de vitesses se trouve sur **D**, **R** ou **N**
- le DISTRONIC PLUS est désactivé

Activation de la fonction HOLD



- ▶ Assurez-vous que les conditions d'activation sont remplies.
- ▶ Appuyez sur la pédale de frein.
- ▶ Continuez d'appuyer énergiquement sur la pédale de frein jusqu'à ce que **1** apparaisse sur le visual multifonction. La fonction HOLD est activée. Vous pouvez relâcher la pédale de frein.

- ❗ Si la fonction HOLD n'a pas été activée lors du premier actionnement de la pédale de frein, attendez un court instant avant d'entreprendre une nouvelle tentative.

Désactivation de la fonction HOLD

La fonction HOLD est désactivée lorsque

- vous appuyez sur la pédale d'accélérateur alors que la boîte de vitesses se trouve sur **D** ou **R**
- vous mettez la boîte de vitesses sur **P**
- vous appuyez de nouveau sur la pédale de frein avec une certaine pression jusqu'à ce que ❶ disparaisse du visuel multifonction
- vous serrez le frein de stationnement électrique
- vous activez le DISTRONIC PLUS

- ❗ Au bout d'un certain temps, votre véhicule est immobilisé par le frein de stationnement électrique afin de soulager le frein de service.

Le frein de stationnement électrique immobilise automatiquement le véhicule si la fonction HOLD est activée et si

- vous ouvrez la porte du conducteur et débouclez votre ceinture de sécurité
- vous arrêtez le moteur
- un défaut survient dans le système
- l'alimentation électrique est insuffisante

Sur une forte déclivité ou en cas de défaut, la boîte de vitesses peut en outre passer automatiquement sur **P**.

Pack AIRMATIC

Remarques générales

La suspension AIRMATIC régule le niveau de votre véhicule. Outre le correcteur de niveau (> page 175), votre véhicule peut être équipé de l'ADS (système d'amortissement adaptatif) (> page 174) et de l'ACTIVE CURVE SYSTEM (> page 174).

Tenez compte des remarques relatives à la traction d'une remorque (> page 206).

ADS (système d'amortissement adaptatif)

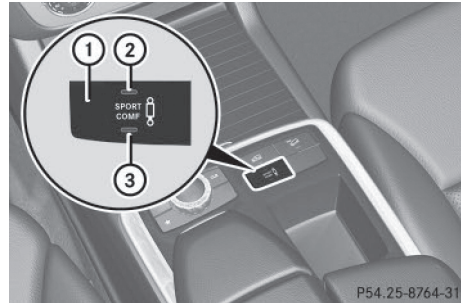

Véhicules sans Pack ON&OFFROAD (exemple)

- ❶ Touche de réglage de la suspension
- ❷ Voyant du programme d'amortissement « Sport »
- ❸ Voyant du programme d'amortissement « Confort »

ACTIVE CURVE SYSTEM

L'ACTIVE CURVE SYSTEM optimise aussi bien le confort de marche que l'agilité du véhicule grâce à des barres stabilisatrices actives. Le réglage de l'ACTIVE CURVE SYSTEM varie en fonction du programme d'amortissement ADS sélectionné (> page 174).

Si vous avez sélectionné le programme d'amortissement ADS « Confort »,

- les mouvements de roulis sont réduits sur les chaussées déformées
- l'inclinaison latérale est réduite dans les virages
- le véhicule se laisse facilement manœuvrer

Si vous avez sélectionné le programme d'amortissement ADS « Sport »,

- l'inclinaison latérale est nettement réduite
- le véhicule se laisse encore plus facilement manœuvrer

Correcteur de niveau

Consignes de sécurité importantes

ATTENTION

Lorsque vous abaissez le véhicule, d'autres personnes risquent d'être coincées entre la carrosserie et les pneus ou sous le véhicule. Il y a risque de blessure.

Lorsque vous abaissez le véhicule, assurez-vous que personne ne se trouve à proximité immédiate des passages de roues ou sous le véhicule.

ATTENTION

Lorsque le niveau du véhicule est plus élevé, le comportement routier peut être fortement compromis en raison de l'élévation du centre de gravité. Le véhicule risque alors de se renverser plus facilement, par exemple dans les virages. Il y a risque d'accident.

Sélectionnez toujours un niveau aussi bas que possible et adaptez votre style de conduite en conséquence.

ATTENTION

Si vous roulez avec le cadre de châssis abaissé ou relevé, le comportement au freinage et le comportement routier du véhicule peuvent être fortement compromis. Lorsque le cadre de châssis est relevé, vous risquez en outre de dépasser la hauteur du véhicule autorisée. Il y a risque d'accident.

Avant de démarrer, réglez le niveau normal du véhicule.

ATTENTION

Etant donné la position élevée du centre de gravité, le véhicule risque de déraiper et de se retourner en cas de mouvements de braquage brusques et/ou de vitesse inadaptée. Il y a risque d'accident.

Adaptez la vitesse et votre style de conduite au comportement routier du véhicule et aux conditions routières et météorologiques du moment.

! Sur terrain impraticable, sélectionnez un niveau élevé à temps. Veillez à disposer en permanence d'une garde au sol suffisante. Sinon, vous endommagez le véhicule.

! Si vous devez relever le véhicule de sorte qu'au moins une roue ne touche plus le sol, retirez d'abord la clé du contacteur d'allumage.

! Si vous abaissez le véhicule, veillez à ce que le dégagement sous le soubassement soit suffisant. Sinon, le véhicule pourrait toucher le sol et être endommagé.

- Le risque de retournement avec un SUV est nettement plus élevé qu'avec un autre type de véhicule.

Le non-respect des consignes de sécurité lors de l'utilisation du véhicule peut se solder par un accident, un retournement et des blessures graves, voire mortelles.

- Le risque de décès en cas d'accident avec retournement est nettement plus élevé pour une personne qui n'a pas bouclé sa ceinture de sécurité que pour les occupants qui sont attachés.

Tous les occupants du véhicule et vous-même devez systématiquement boucler votre ceinture de sécurité.

Remarques générales

Pour de plus amples informations sur la conduite en tout-terrain, voir (▷ page 160).

Le correcteur de niveau adapte automatiquement le niveau du véhicule aux conditions d'utilisation et aux conditions routières du moment. Cela permet de réduire la consommation de carburant et d'améliorer la tenue de route du véhicule.

Si vous avez sélectionné le programme d'amortissement ADS « Confort » (▷ page 174), le véhicule s'abaisse jusqu'au niveau haute vitesse (Highspeed) lorsque la vitesse augmente. Il remonte jusqu'au niveau route (Highway) lorsque la vitesse diminue.

Si vous avez sélectionné le programme d'amortissement ADS « Sport » (▷ page 174),

le véhicule s'abaisse, en fonction du réglage de base (> page 176), directement jusqu'au niveau haute vitesse (Highspeed), sans passer par le niveau route (Highway).

Modifiez le réglage du niveau lorsque le véhicule roule. Le véhicule atteindra ainsi plus rapidement le niveau souhaité.

Lorsque vous arrêtez votre véhicule et que la température extérieure change, le niveau du véhicule peut se modifier de manière visible. Si la température baisse, le véhicule s'abaisse ; si la température augmente, le véhicule remonte.

Lorsque le véhicule est à l'arrêt, la compensation de la charge s'effectue au moment où vous déverrouillez le véhicule ou ouvrez une porte. Une variation de niveau importante, par exemple suite à une immobilisation prolongée du véhicule, ne peut cependant s'effectuer que si le moteur tourne. Pour des raisons de sécurité, le véhicule ne s'abaisse que si les portes sont fermées. L'abaissement s'interrompt si vous ouvrez une porte mais reprend dès que vous la refermez.

Réglages de base (à l'exception des véhicules AMG)

La modification de la hauteur du véhicule dépend du réglage de base sélectionné. Sélectionnez le niveau surélevé pour rouler en tout-terrain et le niveau route (Highway)/haute vitesse (Highspeed) pour rouler sur route normale.

Par rapport au niveau route (Highway), les différents niveaux correspondent à une variation de la hauteur du véhicule de

- +/-0 in (+/-0 mm) au niveau route (Highway)
- -0,6 in (-15 mm) au niveau haute vitesse (Highspeed)
- +2,3 in (+60 mm) au niveau surélevé

Réglages de base (véhicules AMG)

La modification de la hauteur du véhicule dépend du réglage sélectionné par le Ride Control AMG. Sélectionnez le niveau surélevé pour rouler en tout-terrain et le niveau route

(Highway)/haute vitesse (Highspeed) pour rouler sur route normale.

Le niveau surélevé correspond à une position du véhicule surélevée de 50 mm par rapport au niveau route (Highway) en mode de conduite Confort.

Niveau surélevé

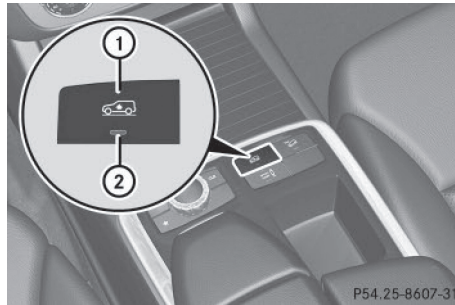

- ① Touche de réglage du niveau
- ② Voyant de réglage du niveau

Sélectionnez le niveau surélevé uniquement lorsque les conditions routières l'exigent. Sinon, la consommation de carburant risque d'augmenter et le comportement routier peut se dégrader.

Niveau route (Highway)/haute vitesse (Highspeed)

I Si vous abaissez le véhicule, veillez à ce que le dégagement sous le soubassement soit suffisant. Sinon, le véhicule pourrait toucher le sol et être endommagé.

Le véhicule se règle automatiquement sur le niveau route (Highway) lorsque

- vous roulez à plus de 50 mph (80 km/h) ou
- vous roulez pendant 20 secondes environ entre 40 mph (64 km/h) et 50 mph (80 km/h)

En fonction du réglage de l'ADS (> page 174), le véhicule s'abaisse jusqu'au niveau haute vitesse (Highspeed) lorsque la vitesse augmente.

Train de roulement sport RIDE CONTROL AMG

Informations figurant dans la notice d'utilisation numérique

Vous trouverez dans la notice d'utilisation numérique des informations sur les thèmes suivants :

- Correcteur de niveau
- Correcteur de niveau sur l'essieu arrière
- Réglage de la suspension

Consignes de sécurité importantes

ATTENTION

Lorsque vous abaissez le véhicule, d'autres personnes risquent d'être coincées entre la carrosserie et les pneus ou sous le véhicule. Il y a risque de blessure.

Lorsque vous abaissez le véhicule, assurez-vous que personne ne se trouve à proximité immédiate des passages de roues ou sous le véhicule.

ATTENTION

Le véhicule s'abaisse lorsque

- vous avez sélectionné le programme d'amortissement Confort ou Sport et
- vous verrouillez le véhicule après l'arrêt du moteur

Les personnes se trouvant à proximité des passages de roue ou du soubassement du véhicule risquent alors d'être coincées. Il y a risque de blessure.

Lorsque vous arrêtez le moteur, veillez à ce que personne ne se trouve à proximité des passages de roue ou du soubassement du véhicule.

 Le véhicule s'abaisse de 10 mm environ lorsque

- vous avez sélectionné le programme d'amortissement Sport ou Confort
- vous arrêtez le moteur et
- vous verrouillez le véhicule

Lorsque vous arrêtez le véhicule, garez-le de façon à ce qu'il ne puisse pas toucher le sol (bord du trottoir, par exemple) quand il s'abaisse. Sinon, votre véhicule pourrait être endommagé.

Correcteur de niveau

Le correcteur de niveau adapte automatiquement le niveau du véhicule aux conditions d'utilisation et aux conditions routières du moment. Le correcteur d'assiette assure une suspension optimale et une garde au sol constante même lorsque le véhicule est chargé. Cela permet d'améliorer la sécurité de marche et de diminuer la consommation de carburant.

Le Pack AIRMATIC et l'ACTIVE CURVE SYSTEM font toujours partie du RIDE CONTROL AMG (▷ page 174). En raison des caractéristiques plus sportives de la suspension, les niveaux et les seuils de vitesse pour le relèvement ou l'abaissement du véhicule diffèrent toutefois de ceux du véhicule de série.

En modes de conduite Confort et Sport, le véhicule s'abaisse au niveau Sport + après le verrouillage. Lorsqu'il se trouve au niveau surélevé, le véhicule ne s'abaisse pas après le verrouillage.

Les réglages restent mémorisés après l'arrêt du moteur. Le réglage sélectionné (Ride Control AMG Komfort, par exemple) est repris au moment où vous démarrez le moteur.

 Lorsque vous arrêtez le véhicule et que la température extérieure change, le niveau du véhicule peut se modifier de manière visible. Si la température baisse, le véhicule s'abaisse ; si la température augmente, le véhicule remonte.

Réglage de la suspension

Remarques générales

Le système d'amortissement à régulation électronique fonctionne en permanence. Cela permet d'améliorer la sécurité de marche et le confort de roulement.

Le réglage de l'amortissement est réglé séparément pour chacune des roues et dépend

- de votre style de conduite
- de l'état de la route
- du réglage que vous avez sélectionné (Sport, Sport + ou Confort)

Votre réglage reste mémorisé même si vous retirez la clé du contacteur d'allumage.

Programme d'amortissement Sport

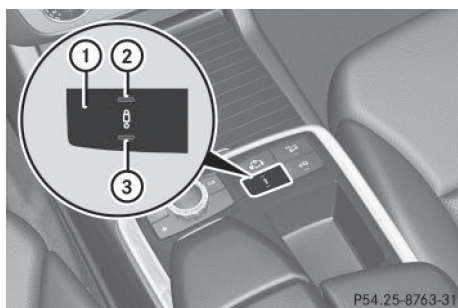

En mode de conduite Sport, le réglage plus ferme de la suspension permet un contact avec la chaussée encore meilleur. Sélectionnez ce mode pour une conduite énergique, par exemple sur des routes de campagne sinueuses.

- Appuyez 1 fois sur la touche ①. Le voyant ② s'allume. Le programme d'amortissement « Sport » est sélectionné. Le message **AMG Ride Control SPORT** apparaît sur le visuel multifonction.

Programme d'amortissement Sport +

En mode de conduite Sport +, le réglage très ferme de la suspension permet un contact optimal avec la chaussée. Sélectionnez ce programme d'amortissement de préférence sur des circuits délimités.

Si les voyants ③ et ② sont éteints :

- Appuyez 2 fois sur la touche ①. Les voyants ③ et ② s'allument. Le programme d'amortissement Sport + est sélectionné. Le véhicule s'abaisse de 10 mm.

Le message **AMG Ride Control SPORT +** apparaît sur le visuel multifonction.

Si le voyant ② est allumé :

- Appuyez 1 fois sur la touche ①. Le 2e voyant ③ s'allume. Le programme d'amortissement Sport + est sélectionné. Le véhicule s'abaisse de 10 mm.

Le message **AMG Ride Control SPORT +** apparaît sur le visuel multifonction.

Programme d'amortissement Confort

En mode de conduite Confort, la conduite de votre véhicule est plus confortable. Sélectionnez ce mode si vous préférez une conduite confortable. Sélectionnez aussi le mode de conduite Confort pour les lignes droites rapides, par exemple sur autoroute.

- Appuyez sur la touche ① autant de fois qu'il est nécessaire pour que les voyants ③ et ② s'éteignent.

Le programme d'amortissement Confort est sélectionné. Le véhicule remonte de 10 mm par rapport au programme d'amortissement Sport +.

Le message **AMG Ride Control COMFORT** apparaît sur le visuel multifonction.

PARKTRONIC

Consignes de sécurité importantes

Le PARKTRONIC est un système électronique d'aide au stationnement qui fonctionne avec des ultrasons. Il vous indique de manière optique et sonore la distance qui sépare le véhicule d'un obstacle.

Le PARKTRONIC est uniquement un système d'aide. Il n'est pas en mesure de remplacer l'attention que vous devez apporter à votre environnement immédiat. C'est vous qui êtes responsable de la sécurité lorsque vous effectuez des manœuvres. Lorsque vous effectuez des manœuvres, veillez à ce qu'aucune personne, aucun animal ni aucun objet ne se trouvent dans la zone de manœuvre.

! Pendant les manœuvres, accordez une attention particulière aux objets qui se trouvent au-dessus ou en dessous des capteurs (vasques de fleurs ou timons, par exemple). En effet, le PARKTRONIC ne peut pas détecter ces objets lorsqu'ils sont à proximité immédiate. Vous pourriez endommager le véhicule ou les objets.

Il se peut que les capteurs ne puissent pas détecter la neige ni les objets qui absorbent les ultrasons.

Les sources d'ultrasons, telles que les stations de lavage, le système de freinage pneumatique des camions ou les marteaux pneumatiques, peuvent perturber le fonctionnement du PARKTRONIC.

Sur les terrains accidentés, il se peut que le PARKTRONIC ne fonctionne pas correctement.

Le PARKTRONIC est activé automatiquement lorsque

- vous mettez le contact
- vous mettez la boîte de vitesses sur **D**, **R** ou **N**
- vous desserrez le frein de stationnement électrique

Le PARKTRONIC est désactivé dès que la vitesse est supérieure à 11 mph (18 km/h). Il est réactivé automatiquement lorsque la vitesse repasse en dessous de cette valeur.

Le PARKTRONIC surveille les environs du véhicule avec 6 capteurs dans le pare-chocs avant et 4 capteurs dans le pare-chocs arrière.

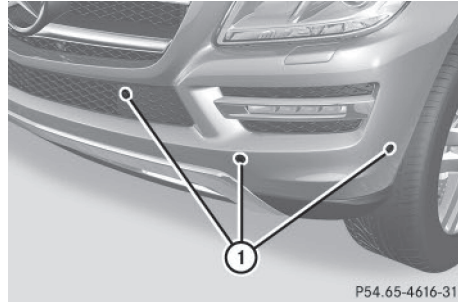

① Capteurs dans le pare-chocs avant, côté gauche (exemple)

Portée des capteurs

Remarques générales

Le PARKTRONIC ne tient pas compte des obstacles qui se trouvent

- en dessous de la zone de détection (personnes, animaux ou objets, par exemple)
- au-dessus de la zone de détection (chargements qui dépassent, porte-à-faux ou rampes de chargement des camions, par exemple)

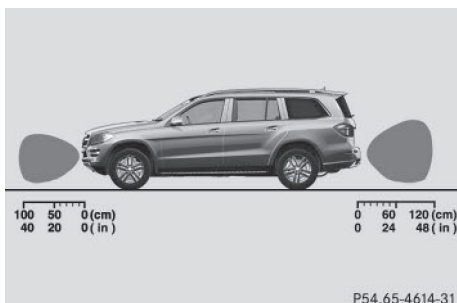

Vue de côté

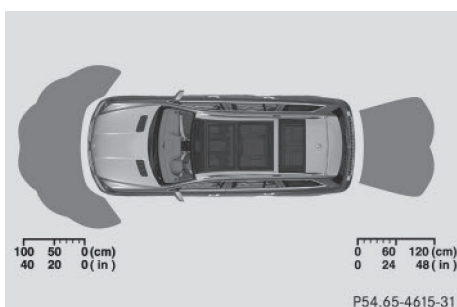

Vue de dessus

Les capteurs doivent être débarrassés de toute saleté, glace ou neige fondue. Sinon, ils risquent de ne pas fonctionner correctement. Nettoyez régulièrement les capteurs en évitant de les rayer ou de les endommager (▷ page 294).

Capteurs avant

Centre	40 in environ (100 cm environ)
Angles	24 in environ (60 cm environ)

Capteurs arrière

Centre	48 in environ (120 cm environ)
Angles	32 in environ (80 cm environ)

Distance minimale

Centre	8 in environ (20 cm environ)
Angles	6 in environ (15 cm environ)

Lorsqu'un obstacle se trouve dans cette zone, les segments des voyants correspondants s'allument et un signal d'alerte retentit. Plus près, il peut arriver que la distance ne soit plus indiquée.

Informations figurant dans la notice d'utilisation numérique

Vous trouverez dans la notice d'utilisation numérique des informations sur les thèmes suivants :

- Voyants
- Désactivation et activation du PARKTRONIC
- Traction d'une remorque
- Problèmes relatifs au PARKTRONIC

Aide active au stationnement

Remarques générales

L'aide active au stationnement est un système électronique qui fonctionne avec des ultrasons. Elle mesure l'espace de la chaussée des 2 côtés de votre véhicule. Lorsque vous cherchez à vous garer, elle vous signale les places de stationnement de taille suffisante par un symbole correspondant. L'électronique peut ensuite vous aider par un braquage actif lors des manœuvres.

Le PARKTRONIC est également disponible (▷ page 178).

Consignes de sécurité importantes

L'aide active au stationnement est uniquement un système d'aide. Elle n'est pas en mesure de remplacer l'attention que vous devez apporter à votre environnement immé-

diat. C'est vous qui êtes responsable de la sécurité lorsque vous effectuez des manœuvres. Lorsque vous effectuez des manœuvres, veillez à ce qu'aucune personne, aucun animal ni aucun objet ne se trouvent dans la zone de manœuvre.

Si le PARKTRONIC est désactivé, l'aide active au stationnement n'est pas non plus disponible.

ATTENTION

Si des objets se trouvent au-dessus de la zone de détection, il est possible que l'aide active au stationnement braque trop tôt. Vous risquez alors de provoquer une collision. Il y a risque d'accident.

Si des objets se trouvent au-dessus de la zone de détection, arrêtez-vous et désactivez l'aide active au stationnement.

ATTENTION

L'aide active au stationnement ne vous aide que par un braquage actif. Si vous ne freinez pas vous-même, il y a risque d'accident.

Freinez toujours vous-même lorsque vous effectuez des manœuvres.

ATTENTION

Lorsque vous effectuez des manœuvres, le véhicule se déporte et peut empiéter sur la voie opposée. Vous risquez d'entrer en collision avec d'autres usagers. Il y a risque d'accident.

Tenez compte des autres usagers. Si nécessaire, arrêtez-vous ou interrompez la manœuvre initiée par l'aide active au stationnement.

! Lorsque vous ne pouvez pas éviter les obstacles (bordures de trottoirs, par exemple), franchissez-les toujours à vitesse réduite et selon un angle obtus. Sinon, vous risquez d'endommager les jantes et les pneus.

L'aide active au stationnement peut éventuellement indiquer des emplacements qui ne conviennent pas au stationnement, par exemple

- avec une interdiction d'arrêt ou de stationnement
- devant une entrée ou une sortie
- avec un sol inadapté

Indications relatives au stationnement :

- Dans les rues étroites, longez au plus près la place de stationnement.
- Les places de stationnement qui sont sales ou recouvertes de végétation peuvent ne pas être identifiées comme telles ou être mesurées de manière incorrecte.
- Les places de stationnement qui se trouvent devant des remorques garées, dont le timon dépasse dans l'espace de stationnement, peuvent ne pas être identifiées comme telles ou être mesurées de manière incorrecte.
- En cas de chute de neige ou de forte pluie, la mesure des places peut être imprécise.
- Pendant la manœuvre, prêtez également attention aux voyants du PARKTRONIC (▷ page 180).
- Vous pouvez à tout moment corriger le braquage amorcé. Dans ce cas, l'aide active au stationnement est désactivée.
- Vous ne devez pas utiliser l'aide active au stationnement si vous transportez une charge qui dépasse du véhicule.
- N'utilisez pas l'aide active au stationnement si vous avez monté des chaînes neige.
- Vérifiez toujours que la pression des pneus est correcte. Elle influe directement sur le comportement du véhicule pendant la manœuvre.

Utilisez l'aide active au stationnement pour les places de stationnement

- parallèles au sens de la marche
- situées sur des routes en ligne droite (pas dans les virages)
- situées au même niveau que la route (pas sur le trottoir, par exemple)

Informations figurant dans la notice d'utilisation numérique

Vous trouverez dans la notice d'utilisation numérique des informations sur les thèmes suivants :

- Détection d'une place de stationnement
- Stationnement
- Sortie d'une place de stationnement
- Interruption de l'aide active au stationnement
- Traction d'une remorque

Caméra de recul

Remarques générales

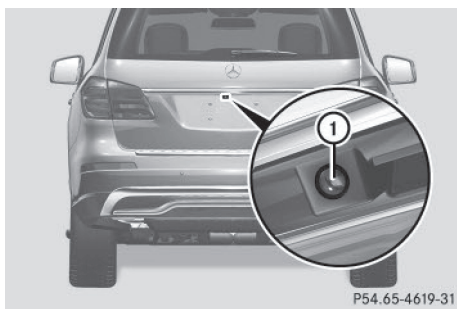

La caméra de recul ① se trouve dans la poignée du hayon.

La caméra de recul ① est un système optique d'aide aux manœuvres. Elle vous permet de voir sur le visuel COMAND la zone qui se trouve derrière le véhicule, représentée par des lignes repères.

L'image de la zone qui se trouve derrière le véhicule est inversée comme dans le rétroviseur intérieur.

① Les messages texte qui s'affichent sur le visuel COMAND dépendent de la langue réglée. Les affichages suivants de la caméra de recul sur le visuel COMAND sont fournis à titre d'exemple.

Consignes de sécurité importantes

La caméra de recul est uniquement un système d'aide. Elle n'est pas en mesure de remplacer l'attention que vous devez apporter à votre environnement immédiat. C'est vous qui êtes responsable de la sécurité lorsque vous effectuez des manœuvres. Lorsque vous effectuez des manœuvres, veillez à ce qu'aucune personne, aucun animal ni aucun objet ne se trouvent dans la zone de manœuvre.

La caméra de recul ne fonctionne pas ou seulement de manière limitée lorsque

- le hayon est ouvert
- il pleut ou il neige très fort ou qu'il y a du brouillard
- il fait nuit ou que vous vous trouvez dans un lieu très sombre
- la caméra est soumise à une très forte lumière claire
- l'environnement est éclairé avec des lampes fluorescentes ou un éclairage LED (l'image peut se mettre à trembler)
- la température change brusquement, par exemple en hiver lorsque vous entrez dans un garage chauffé
- l'objectif de la caméra est encrassé ou couvert
- l'arrière de votre véhicule est endommagé. Dans ce cas, faites contrôler la position et le réglage de la caméra par un atelier qualifié.

Le montage de pièces rapportées à l'arrière du véhicule (support de plaque d'immatriculation, porte-vélos, par exemple) risque de réduire le champ de vision et de limiter le fonctionnement de la caméra de recul.

❗ Les objets qui ne se trouvent pas au niveau du sol sont en réalité plus près qu'ils ne le paraissent, par exemple

- le pare-chocs d'un véhicule garé
- le timon d'une remorque
- la rotule d'un dispositif d'attelage
- la partie arrière d'un camion
- un poteau oblique

Utilisez les lignes repères uniquement pour vous orienter. Ne dépassez pas la ligne repère inférieure lorsque vous vous approchez d'un objet.

La caméra de recul peut fournir une vue déformée ou incorrecte des obstacles ou ne pas les représenter du tout. La caméra de recul ne signale pas les obstacles qui se trouvent

- très près du pare-chocs arrière
- sous le pare-chocs arrière
- à proximité immédiate, au-dessus de la poignée encastrée du hayon

Activation et désactivation de la caméra de recul

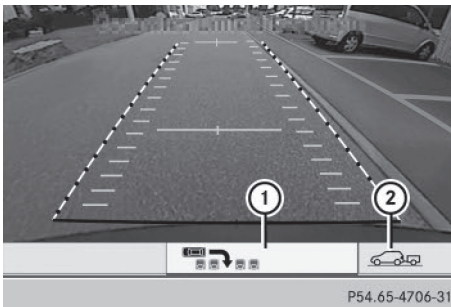

- ▶ **Activation :** assurez-vous que la clé se trouve en position **2** dans le contacteur d'allumage.
- ▶ Assurez-vous que la fonction « Afficher l'image de la caméra de recul » est sélectionnée dans COMAND Online (voir la notice d'utilisation numérique).

tionnée dans COMAND Online (voir la notice d'utilisation numérique).

- ▶ Engagez la marche arrière. La zone qui se trouve derrière le véhicule est représentée par des lignes repères sur le visuel COMAND.

- ▶ **Commutation du mode de fonctionnement (véhicules équipés d'un dispositif d'attelage) :** sélectionnez le symbole ① représentant la fonction « Stationnement en marche arrière » ou le symbole ② représentant la fonction « Attelage d'une remorque » à l'aide du sélecteur COMAND (voir la notice d'utilisation spécifique de COMAND Online).

Le symbole représentant la fonction sélectionnée est mis en surbrillance.

Désactivation : la caméra de recul se désactive lorsque vous mettez la boîte de vitesses sur **P** ou que vous roulez brièvement en marche avant.

Informations figurant dans la notice d'utilisation numérique

Vous trouverez dans la notice d'utilisation numérique des informations sur les thèmes suivants :

- Affichages sur le visuel COMAND
- Fonction « Stationnement en marche arrière »
- Fonction « Attelage d'une remorque »

Caméra à 360° (système de vision panoramique)

Remarques générales

La caméra à 360° est un système de caméra qui comprend 4 caméras.

Le système analyse les images des caméras suivantes :

- Caméra de recul
- Caméra avant
- 2 caméras intégrées aux rétroviseurs extérieurs

Les caméras surveillent l'environnement immédiat du véhicule. Le système vous aide par exemple lors des manœuvres de stationnement ou des manœuvres avec une visibilité réduite.

Vous pouvez afficher les images fournies par la caméra à 360° en mode plein écran ou écran partagé (7 vues différentes) sur le visuel COMAND. Les vues disponibles en mode écran partagé comportent également une vue de dessus du véhicule. Celle-ci est calculée à partir des données des caméras intégrées (caméra virtuelle).

En mode écran partagé, les 7 vues suivantes sont disponibles :

- Vue de dessus et image fournie par la caméra de recul (angle de vue de 130°)
- Vue de dessus et image fournie par la caméra avant (sans affichage de l'angle de braquage maximal)
- Vue de dessus et agrandissement de la vue arrière
- Vue de dessus et agrandissement de la vue avant
- Vue de dessus et vue de la remorque (véhicules équipés d'un dispositif d'attelage)
- Vue de dessus et images fournies par les caméras dans les rétroviseurs extérieurs en marche arrière (vue des jantes des roues arrière)
- Vue de dessus et images fournies par les caméras dans les rétroviseurs extérieurs en marche avant (vue des jantes des roues avant)

i La vue Vue de dessus et vue de la remorque est disponible sur les véhicules équipés d'un dispositif d'attelage.

Si vous passez de la position **D** ou **R** à la position **N** alors que la fonction est activée, le visuel COMAND repasse aussitôt à l'affichage précédent. Les lignes repères dynamiques disparaissent.

Si vous passez de la position **D** à la position **R** ou inversement, la dernière vue avant ou arrière sélectionnée apparaît.

Consignes de sécurité importantes

La caméra à 360° est uniquement un système d'aide. Elle n'est pas en mesure de remplacer l'attention que vous devez apporter à votre environnement immédiat. C'est vous qui êtes responsable de la sécurité lorsque vous effectuez des manœuvres. Lorsque vous effectuez des manœuvres, veillez à ce qu'aucune personne, aucun animal ni aucun objet ne se trouvent dans la zone de manœuvre.

La caméra à 360° peut éventuellement fournir une vue déformée ou incorrecte des obstacles ou ne pas les représenter du tout. Elle ne peut pas signaler les objets qui se trouvent

- sous le pare-chocs avant
- très près du pare-chocs avant
- très près du pare-chocs arrière
- sous le pare-chocs arrière
- à proximité immédiate, au-dessus de la poignée encastrée du couvercle de coffre
- à proximité immédiate des rétroviseurs extérieurs

Vous êtes seul responsable de la sécurité et vous devez continuer à surveiller votre environnement immédiat lorsque vous effectuez des manœuvres. Cela vaut pour les zones qui se trouvent à l'arrière, à l'avant et sur les côtés du véhicule. Sinon, vous vous exposez à un danger ou mettez en danger d'autres personnes.

La caméra à 360° ne fonctionne pas ou seulement de manière limitée lorsque

- les portes sont ouvertes
- les rétroviseurs extérieurs sont rabattus
- le hayon est ouvert

- il pleut ou il neige très fort ou qu'il y a du brouillard
- il fait nuit ou que vous vous trouvez dans un lieu très sombre
- les caméras sont soumises à une très forte lumière claire
- l'environnement est éclairé avec des lampes fluorescentes ou un éclairage LED (l'image peut se mettre à trembler)
- la température change brusquement, par exemple en hiver lorsque vous entrez dans un garage chauffé
- l'objectif des caméras est encrassé ou couvert
- les pièces du véhicule qui abritent les caméras sont endommagées. Dans ce cas, faites contrôler la position et le réglage des caméras par un atelier qualifié.

Dans de tels cas, n'utilisez pas la caméra à 360°. Sinon, vous pourriez blesser quelqu'un ou des objets pourraient endommager le véhicule lors des manœuvres de stationnement.

Conditions d'activation

L'image fournie par la caméra à 360° peut être affichée lorsque

- votre véhicule est équipé d'une caméra à 360°
- COMAND Online est en marche (voir la notice d'utilisation spécifique de COMAND Online)
- la fonction **Caméra à 360°** est activée

Activation de la caméra à 360° avec la touche SYS

- ▶ Appuyez sur la touche **sys** pendant plus de 2 secondes (voir la notice d'utilisation spécifique de COMAND Online). En fonction du rapport engagé (**D** ou **R**), le visuel affiche

- l'image fournie par la caméra avant en plein écran
- l'image fournie par la caméra de recul en plein écran

Activation de la caméra à 360° par l'intermédiaire de COMAND Online

- ▶ Appuyez sur la touche **sys** (voir la notice d'utilisation spécifique de COMAND Online).
- ▶ Tournez le sélecteur COMAND **☺** pour sélectionner **Système**, puis appuyez dessus **☺** pour confirmer.
- ▶ Sélectionnez **Caméra à 360°** et appuyez sur le sélecteur **☺** pour confirmer. En fonction du rapport engagé (**D** ou **R**), le visuel affiche
 - un écran partagé avec vue de dessus et l'image fournie par la caméra avant ou
 - un écran partagé avec vue de dessus et l'image fournie par la caméra de recul

Pour de plus amples informations sur le sélecteur COMAND, voir la notice d'utilisation spécifique de COMAND Online.

Activation de la caméra à 360° après engagement de la marche arrière

Vous pouvez activer l'affichage automatique des images fournies par la caméra à 360° après engagement de la marche arrière.

- ▶ Assurez-vous que la clé se trouve en position **2** dans le contacteur d'allumage.
- ▶ Assurez-vous que la fonction **Activation si marche arrière engagée** est sélectionnée dans COMAND Online (voir la notice d'utilisation spécifique de COMAND Online).
- ▶ **Affichage de l'image fournie par la caméra à 360°** : engagez la marche arrière. La zone qui se trouve derrière le véhicule apparaît sur le visuel COMAND en mode écran partagé :



- Véhicule avec lignes repère
- Vue de dessus du véhicule

Informations figurant dans la notice d'utilisation numérique

Vous trouverez dans la notice d'utilisation numérique des informations sur les thèmes suivants :

- Affichages sur le visuel COMAND
- Représentation avec affichage du PARK-TRONIC

Sortie de l'affichage de la caméra à 360°

Dès que la vitesse du véhicule dépasse 19 mph (30 km/h) alors que la fonction est activée, la fonction est désactivée. Le visuel COMAND repasse aussitôt à l'affichage précédent. Vous pouvez également changer d'affichage en sélectionnant le symbole  sur le visuel, puis en appuyant sur le sélecteur COMAND  pour confirmer.

ATTENTION ASSIST

Remarques générales

Le système ATTENTION ASSIST est conçu pour vous aider pendant les longs trajets monotones, par exemple sur autoroute ou voie rapide. Il fonctionne entre 50 mph (80 km/h) et 112 mph (180 km/h). Lorsque le système ATTENTION ASSIST détecte des signes de fatigue ou un manque de vigilance croissant chez le conducteur, il lui propose de faire une pause.

Consignes de sécurité importantes

Le système ATTENTION ASSIST est uniquement un système d'aide. Il ne peut pas toujours détecter à temps des signes de fatigue ou un manque de vigilance croissant. Le système ne peut en aucun cas remplacer un conducteur reposé et attentif.

Le système ATTENTION ASSIST fonctionne de manière limitée et ne donne pas l'alerte ou seulement avec retard

- lorsque la chaussée est en mauvais état (chaussée déformée, nids-de-poule, par exemple)
- en cas de fort vent latéral
- si vous adoptez un style de conduite sportif (vitesse élevée dans les virages, fortes accélérations)
- si vous roulez essentiellement en dessous de 50 mph (80 km/h) ou au-dessus de 112 mph (180 km/h)
- lorsque l'heure réglée est incorrecte
- dans les situations de marche actives, par exemple lorsque vous changez de voie, que vous accélérez ou que vous freinez

Le système ATTENTION ASSIST est réinitialisé et entame une nouvelle surveillance de votre état de fatigue en cas de poursuite du trajet si

- vous arrêtez le moteur
- vous débouclez votre ceinture et ouvrez la porte du conducteur, par exemple pour passer le volant ou faire une pause

Activation du système ATTENTION ASSIST

- Activez le système ATTENTION ASSIST par l'intermédiaire de l'ordinateur de bord (▷ page 216).

Lorsque le système ATTENTION ASSIST est désactivé, le symbole  apparaît dans le graphique du système d'aide sur le visuel multifonction lorsque le moteur tourne.

Le système ATTENTION ASSIST est automatiquement activé lorsque vous démarrez le moteur.

Alerte et affichage sur le visuel multifonction

Vous trouverez de plus amples informations dans la notice d'utilisation numérique.

Système de vision de nuit Plus

Remarques générales

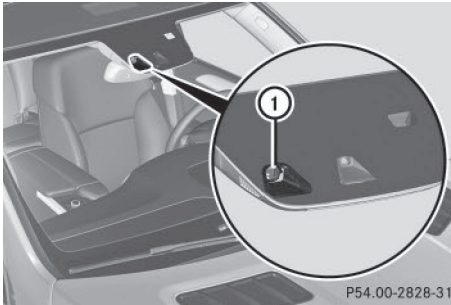

Le système de vision de nuit Plus complète l'éclairage des projecteurs normaux par une lumière infrarouge. La caméra ① du système de vision de nuit Plus, sensible à la lumière infrarouge, fournit une image en niveaux de gris sur le visuel COMAND. L'image sur le visuel éclairée par des feux de route. Ainsi, vous pouvez reconnaître le tracé de la route et les obstacles éventuels plus tôt. Lorsque la détection de piétons est active, les personnes détectées par le système sont clairement mises en évidence sur l'image du système de vision de nuit Plus.

L'image fournie par le système de vision de nuit Plus n'est pas altérée par la lumière des projecteurs des véhicules circulant en sens inverse. L'image reste nette même lorsque vous ne pouvez pas allumer les feux de route en raison des véhicules qui arrivent en sens inverse.

i La lumière infrarouge n'est pas visible à l'œil nu et ne risque donc pas d'éblouir les autres usagers. Le système de vision de nuit Plus peut rester activé en permanence, même lorsque des véhicules arrivent en sens inverse.

Consignes de sécurité importantes

Le système de vision de nuit Plus est uniquement un système d'aide et il n'est pas en mesure de remplacer votre vigilance. Ne vous

basez pas uniquement sur l'image fournie par le système de vision de nuit Plus. C'est vous qui êtes responsable de la distance de sécurité à respecter, de la vitesse du véhicule et de l'opportunité de son freinage. Adaptez toujours votre style de conduite aux conditions de circulation du moment et conduisez en faisant attention.

Le système peut être perturbé ou ne pas fonctionner

- lorsque les conditions de visibilité sont mauvaises (en cas de chutes de neige, de pluie, de brouillard ou d'embruns, par exemple)
- si le pare-brise au niveau de la caméra est encrassé, embué ou recouvert d'un auto-collant, par exemple
- dans les virages ou sur une route en pente (montée ou descente)

La détection de piétons peut être perturbée ou ne pas fonctionner lorsque

- les personnes sont partiellement ou totalement masquées par des objets, par exemple par des véhicules en stationnement
- la silhouette de la personne sur l'image fournie par le système de vision de nuit Plus est incomplète ou apparaît par intermittence, par exemple lorsque la lumière est fortement réfléchi
- le contraste entre les personnes et l'arrière-plan n'est pas suffisant
- les personnes ne se tiennent pas debout mais sont par exemple assises, accroupies ou allongées

Activation du système de vision de nuit Plus

Conditions d'activation

Vous ne pouvez activer le système de vision de nuit Plus que si

- la clé se trouve en position **2** dans le contacteur d'allumage
- il fait sombre

- le commutateur d'éclairage se trouve sur **AUTO** ou sur
- la marche arrière n'est pas engagée

Activation du système de vision de nuit Plus

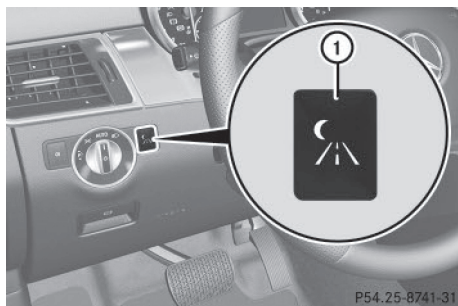

- ▶ Assurez-vous que le système COMAND APS est en marche.
- ▶ Appuyez sur la touche ①. L'image fournie par le système de vision de nuit Plus apparaît sur le visuel COMAND.

La notice d'utilisation de COMAND Online vous indique comment régler la luminosité du visuel COMAND.

- ❗ Les projecteurs infrarouges ne s'allument qu'à partir de 6 mph (10 km/h) environ. La visibilité à l'arrêt est par conséquent réduite et ne vous permet pas de contrôler le fonctionnement du système de vision de nuit Plus.

Détection de piétons

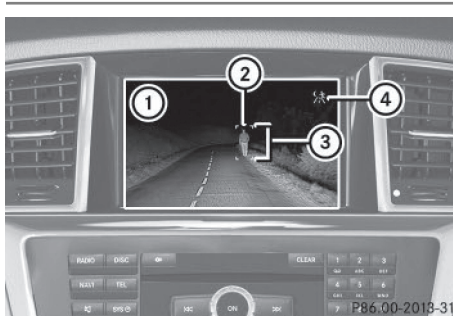

- ① Affichage du système de vision de nuit Plus
- ② Personne détectée
- ③ Cadre
- ④ Symbole indiquant que la détection de piétons est active

- ❗ La détection de piétons ne détecte pas les animaux.

Le système de vision de nuit Plus peut détecter les personnes sur la base de caractéristiques typiques, telles qu'une silhouette humaine.

La détection de piétons est activée automatiquement lorsque

- le système de vision de nuit Plus est activé
- vous roulez à plus de 6 mph (10 km/h) environ
- il fait sombre, par exemple lors de trajets hors agglomération sur des routes non éclairées

Lorsque la détection de piétons est activée, le symbole ④ apparaît. Une personne détectée est mise en évidence par un cadre ③. Si la détection de piétons vous indique la présence d'une personne, regardez à travers le pare-brise pour évaluer la situation. La représentation sur le visuel ne permet pas d'estimer correctement les distances réelles par rapport aux objets et aux personnes.

Il peut arriver que non seulement des personnes mais aussi des objets soient mis en évidence.

Pare-brise embué ou sale

Si le pare-brise devant la caméra est embué ou sale, à l'intérieur ou à l'extérieur, l'image fournie par le système de vision de nuit Plus se dégrade.

- ▶ **Désembuage** : contrôlez le réglage du climatiseur automatique (▷ page 137) et abaissez le cache de la caméra (▷ page 295).
- ▶ **Nettoyage de la face intérieure du pare-brise** : abaissez le cache de la caméra (▷ page 295) et nettoyez le pare-brise (▷ page 294).



Problèmes relatifs au système de vision de nuit Plus

Problèmes	Causes et conséquences possibles et ► Solutions
La qualité de l'image fournie par le système de vision de nuit Plus s'est dégradée.	Les essuie-glaces laissent des traces sur le pare-brise. ► Remplacez les balais d'essuie-glace (▷ page 126).
	Des traces sont restées sur le pare-brise après le lavage du véhicule. ► Nettoyez le pare-brise (▷ page 294).
	Le pare-brise a été endommagé par des projections de gravillons dans le champ de la caméra. ► Remplacez le pare-brise.
	Le pare-brise est couvert de buée à l'intérieur. ► Désembuez le pare-brise (▷ page 137).
	Le pare-brise est recouvert de givre. ► Dégivrez le pare-brise (▷ page 137).
	La face intérieure du pare-brise est sale. ► Nettoyez la face intérieure du pare-brise (▷ page 294).

Pack Trajectoire

Remarques générales

Le Pack Trajectoire comprend l'avertisseur d'angle mort (▷ page 190) et l'assistant de trajectoire (▷ page 192).

Avertisseur d'angle mort

Remarques générales

L'avertisseur d'angle mort surveille certaines zones situées de chaque côté du véhicule au moyen de capteurs radar. Il est conçu pour vous aider à partir de 20 mph (30 km/h) environ. Un voyant d'alerte intégré aux rétroviseurs extérieurs attire votre attention sur la présence d'un véhicule détecté dans la zone surveillée. Si vous allumez les clignotants du côté correspondant pour changer de voie, l'avertisseur de collision émet en plus une alerte optique et sonore. Pour surveiller les zones concernées, l'avertisseur d'angle mort

utilise des capteurs situés dans le pare-chocs arrière.

Consignes de sécurité importantes

 ATTENTION

L'avertisseur d'angle mort ne tient pas compte

- des véhicules qui se trouvent trop près lorsque vous les dépassez et qui sont alors situés dans l'angle mort
- des véhicules qui se rapprochent à une vitesse nettement supérieure à la vôtre et vous dépassent

Par conséquent, l'avertisseur d'angle mort ne peut pas vous avertir dans ces situations. Il y a risque d'accident.

Soyez toujours attentif aux conditions de circulation et maintenez une distance de sécurité suffisante lors des dépassements.

L'avertisseur d'angle mort est uniquement un système d'aide. Il ne peut pas toujours détec-

ter tous les véhicules et n'est pas en mesure de remplacer votre vigilance.

i USA only:

This device has been approved by the FCC as a "Vehicular Radar System". The radar sensor is intended for use in an automotive radar system only. Removal, tampering, or altering of the device will void any warranties, and is not permitted by the FCC. Do not tamper with, alter, or use in any non-approved way.

Any unauthorized modification to this device could void the user's authority to operate the equipment.

Zone de surveillance des capteurs

La détection peut notamment être limitée

- lorsque les capteurs sont encrassés ou masqués
- lorsque les conditions de visibilité sont mauvaises (en cas de brouillard, de forte pluie, de chutes de neige ou d'embruns, par exemple)
- dans le cas de véhicules de largeur réduite, par exemple une moto ou un vélo
- lorsque les voies sont très larges
- lorsque les voies sont étroites
- si la trajectoire latérale des véhicules est fortement décalée
- en présence de glissières de sécurité ou autres séparations

Dans ce cas, les véhicules qui se trouvent dans la zone de surveillance ne sont pas affichés.

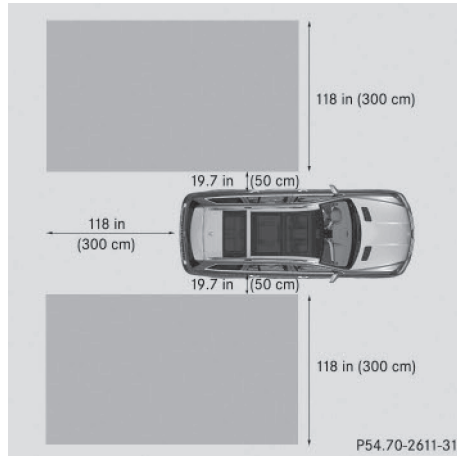

La zone surveillée par l'avertisseur d'angle mort est représentée sur l'illustration. Elle s'étend jusqu'à 10 ft (3 m) derrière le véhicule et sur les côtés.

Lorsque les voies sont étroites, il peut arriver que des véhicules qui se trouvent une voie plus loin soient signalés, en particulier si leur trajectoire latérale est fortement décalée. Cela peut notamment être le cas lorsque les véhicules roulent sur l'intérieur de la voie.

Du fait de sa conception,

- le système peut émettre des alertes à tort en présence de glissières de sécurité ou autres séparations
- le système peut interrompre une alerte lorsque vous roulez pendant un certain temps à côté de véhicules de longueur inhabituelle (un camion, par exemple)

Les 2 capteurs radar de l'avertisseur d'angle mort sont intégrés dans le pare-chocs arrière, de chaque côté. Assurez-vous que la zone des capteurs est débarrassée de toute saleté, glace ou neige fondue. Les capteurs ne doivent en aucun cas être masqués, par exemple par un porte-vélos ou une partie du chargement. Après une violente collision ou si le pare-chocs a été endommagé, faites contrôler l'état des capteurs radar par un atelier qualifié. Sinon, il se peut que l'avertisseur

d'angle mort ne fonctionne pas correctement.

Voyants

L'avertisseur d'angle mort ne fonctionne pas en dessous de 20 mph (30 km/h) environ. Dans ce cas, les véhicules qui se trouvent dans la zone de surveillance ne sont pas affichés.

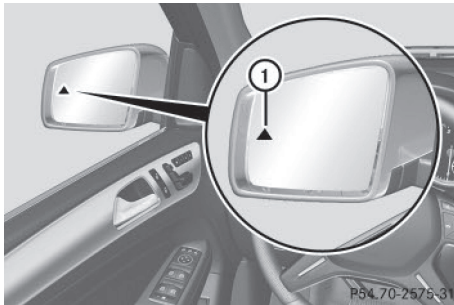

① Voyant de contrôle orange/voyant d'alerte rouge

Si l'avertisseur d'angle mort est activé, le voyant ① intégré aux rétroviseurs extérieurs est allumé en permanence en orange jusqu'à une vitesse de 20 mph (30 km/h). A partir de 20 mph (30 km/h), le voyant s'éteint et l'avertisseur d'angle mort est opérationnel.

Si, à partir de 20 mph (30 km/h) environ, un véhicule est détecté dans la zone de surveillance, le voyant d'alerte ① situé du côté correspondant s'allume en rouge. Vous êtes systématiquement averti lorsqu'un véhicule arrive dans la zone de surveillance par derrière ou par l'un des côtés. Si vous effectuez un dépassement, le système n'émet une alerte que lorsque la différence de vitesse est inférieure à 7 mph (12 km/h).

Lorsque vous engagez la marche arrière, le voyant orange s'éteint. L'avertisseur d'angle mort n'est alors pas activé.

La luminosité des voyants est réglée automatiquement en fonction de la luminosité ambiante.

Avertisseur de collision

Si un véhicule est détecté dans la zone de surveillance et que vous allumez les clignotants du côté correspondant, un double signal d'alerte retentit 1 fois. Le voyant rouge d'alerte ① clignote. Si les clignotants restent enclenchés, les véhicules détectés sont signalés par le clignotement du voyant rouge d'alerte ①. Aucune autre alerte sonore ne retentit.

Informations figurant dans la notice d'utilisation numérique

Vous trouverez dans la notice d'utilisation numérique des informations sur les thèmes suivants :

- Activation de l'avertisseur d'angle mort
- Traction d'une remorque

Assistant de trajectoire

Remarques générales

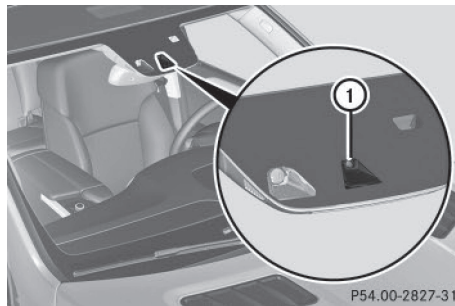

① Caméra de l'assistant de trajectoire

L'assistant de trajectoire surveille la zone située devant votre véhicule à l'aide d'une caméra ① fixée derrière le pare-brise, en haut. Si l'assistant de trajectoire détecte les marques de délimitation de la voie, il vous prévient en cas de changement involontaire de file.

Si vous avez sélectionné l'unité d'affichage **km** dans la fonction **Unité d'affichage tachym./totalisateur**: (> page 216) de l'ordinateur de bord, l'assistant de trajectoire vous aide à partir de 60 km/h. Si vous avez sélectionné l'unité d'affichage **miles**, l'assis-

tant est activé à partir d'une vitesse de 40 mph.

Une alerte peut être émise lorsqu'une roue avant franchit la marque de délimitation de la voie. Vous êtes alors averti par une vibration intermittente dans le volant qui dure jusqu'à 1,5 seconde.

Consignes de sécurité importantes

ATTENTION

L'assistant de trajectoire n'est pas toujours en mesure de détecter correctement les marques de délimitation de la voie.

Dans ce cas, l'assistant de trajectoire peut

- émettre une alerte à tort
- ne pas vous avertir

Il y a risque d'accident.

Soyez toujours attentif aux conditions de circulation et maintenez le véhicule sur sa voie, en particulier lorsque l'assistant de trajectoire émet une alerte.

ATTENTION

L'assistant de trajectoire vous avertit, mais ne ramène pas le véhicule sur la voie d'origine. Il y a risque d'accident.

Braquez, freinez et accélérez toujours de vous-même, indépendamment du système, en particulier lorsque l'assistant de trajectoire émet une alerte.

L'assistant de trajectoire n'est pas en mesure de diminuer le risque d'accident résultant d'une conduite inadaptée ni d'annuler les lois de la physique. L'assistant de trajectoire ne peut pas tenir compte des conditions routières et météorologiques ni des conditions de circulation. L'assistant de trajectoire est uniquement un système d'aide. C'est vous qui êtes responsable de la distance de sécurité, de la vitesse du véhicule, de l'opportunité de son freinage et du maintien de la voie.

L'assistant de trajectoire ne maintient pas le véhicule sur sa voie.

Le système peut être perturbé ou ne pas fonctionner

- lorsque les conditions de visibilité sont mauvaises (en cas d'éclairage insuffisant de la chaussée, de chutes de neige, de pluie, de brouillard ou d'embruns, par exemple)
- en cas d'éblouissement, par exemple par les véhicules qui arrivent en sens inverse, par le soleil ou par des reflets (notamment lorsque la chaussée est mouillée)
- si le pare-brise au niveau de la caméra est encrassé, embué, endommagé ou recouvert d'un autocollant, par exemple
- en cas d'absence de marques de délimitation de la voie, de marquage multiple ou équivoque (à proximité de travaux, par exemple)
- lorsque les marques de délimitation de la voie sont usées, sombres ou recouvertes de saleté ou de neige, par exemple
- lorsque la distance par rapport au véhicule qui précède est trop faible et que les marques de délimitation de la voie ne peuvent par conséquent pas être détectées
- lorsque les marques de délimitation de la voie changent rapidement (lorsque des voies se séparent, se croisent ou se rejoignent, par exemple)
- lorsque la route est très étroite et sinueuse
- en cas de fortes alternances d'ombre et de lumière sur la chaussée

Activation de l'assistant de trajectoire

Vous trouverez de plus amples informations dans la notice d'utilisation numérique.

Pack d'assistance active à la conduite

Remarques générales

Le Pack d'assistance active à la conduite comprend le DISTRONIC PLUS (> page 164), l'avertisseur actif d'angle mort (> page 194) et l'assistant de trajectoire actif (> page 197).

Avertisseur actif d'angle mort

Remarques générales

L'avertisseur actif d'angle mort surveille au moyen de capteurs radar les zones latérales du véhicule situées derrière le champ de vision du conducteur. Un voyant d'alerte intégré aux rétroviseurs extérieurs attire votre attention sur la présence d'un véhicule détecté dans la zone surveillée. Si vous allumez les clignotants du côté correspondant pour changer de voie, vous êtes en plus averti par une alerte optique et sonore. Lorsqu'un risque de collision latérale est détecté, une intervention de freinage permettant de corriger la trajectoire peut vous aider à éviter la collision. Avant d'effectuer une intervention de freinage pour corriger la trajectoire, l'avertisseur actif d'angle mort analyse l'espace libre devant le véhicule et sur le côté. Pour cela, l'avertisseur actif d'angle mort se base sur les données transmises par les capteurs radar qui sont orientés vers l'avant.

L'avertisseur actif d'angle mort est conçu pour vous aider à partir de 20 mph (30 km/h) environ.

Consignes de sécurité importantes

L'avertisseur actif d'angle mort est uniquement un système d'aide. Il ne peut pas toujours détecter tous les véhicules et n'est pas en mesure de remplacer votre vigilance.

ATTENTION

L'avertisseur actif d'angle mort ne tient pas compte

- des véhicules qui se trouvent trop près lorsque vous les dépassez et qui sont alors situés dans l'angle mort
- des véhicules qui se rapprochent à une vitesse nettement supérieure à la vôtre et vous dépassent

Par conséquent, l'avertisseur actif d'angle mort ne peut pas vous avertir ni intervenir dans ces situations. Il y a risque d'accident.

Soyez toujours attentif aux conditions de circulation et maintenez une distance de sécurité suffisante lors des dépassements.

i Uniquement pour les Etats-Unis : cet appareil a été homologué par la FCC comme système radar pour véhicules automobiles. Le système de capteurs radar est conçu uniquement pour une utilisation avec les systèmes radar montés dans les voitures particulières. Le retrait de l'appareil ainsi que toute intervention ou modification sur celui-ci entraînent la déchéance de vos droits résultant de la garantie contractuelle et ne sont pas autorisés par la FCC. Ne procédez à aucune intervention sur l'appareil.

Les modifications non autorisées effectuées sur cet appareil peuvent entraîner le retrait de l'autorisation d'utilisation de l'appareil.

i Uniquement pour le Canada : cet appareil est conforme aux dispositions CNR 210 d'Industrie Canada. Son utilisation est soumise aux 2 conditions suivantes :

- 1) Cet appareil ne doit pas être une source de perturbations nuisibles.
- 2) Cet appareil doit pouvoir supporter les perturbations captées, notamment celles qui pourraient causer des fonctionnements indésirables.

Le retrait de l'appareil ainsi que toute intervention ou modification entraînent la déchéance des droits résultant de la garantie contractuelle et ne sont pas autorisés. Ne procédez à aucune intervention sur l'appareil.

Les modifications non autorisées effectuées sur cet appareil peuvent entraîner le retrait de l'autorisation d'utilisation de l'appareil.

Capteurs radar

L'avertisseur actif d'angle mort est équipé de capteurs radar intégrés dans les pare-chocs avant et arrière ainsi que derrière l'habillage

dans la grille de calandre. Assurez-vous que les pare-chocs et l'habillage dans la grille de calandre sont débarrassés de toute saleté, glace ou neige fondue. Les capteurs arrière ne doivent en aucun cas être masqués, par exemple par un porte-vélos ou une partie du chargement. Après une violente collision ou si le pare-chocs a été endommagé, faites contrôler le fonctionnement des capteurs radar par un atelier qualifié. Sinon, il se peut que l'avertisseur actif d'angle mort ne fonctionne plus correctement.

Zone de surveillance

ATTENTION

L'avertisseur actif d'angle mort n'est pas en mesure d'apprécier toutes les conditions de circulation ni de détecter tous les usagers. Il y a risque d'accident.

Veillez à toujours maintenir une distance latérale suffisante par rapport aux autres usagers ou aux obstacles qui pourraient se trouver sur la chaussée.

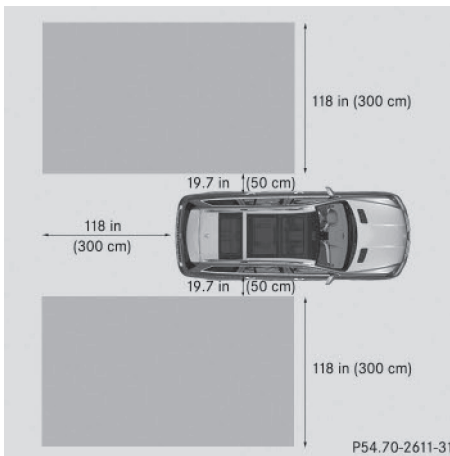

La zone surveillée par l'avertisseur actif d'angle mort est représentée sur l'illustration. Elle s'étend jusqu'à 10 ft (3,0 m) derrière le véhicule et sur les côtés. L'avertisseur actif d'angle mort utilise à cet effet des capteurs radars situés dans le pare-chocs arrière.

La détection peut notamment être limitée

- lorsque les capteurs sont encrassés ou masqués
- lorsque les conditions de visibilité sont mauvaises (en cas de brouillard, de forte pluie, de chutes de neige ou d'embruns, par exemple)

Dans ce cas, les véhicules qui se trouvent dans la zone de surveillance ne sont pas affichés.

Il peut arriver que l'avertisseur actif d'angle mort ne détecte pas, ou seulement trop tard, les véhicules de largeur réduite, tels que les motos ou les vélos.

Lorsque les voies sont étroites, il peut arriver que des véhicules qui se trouvent une voie plus loin soient signalés, en particulier si leur trajectoire latérale est fortement décalée. Cela peut notamment être le cas lorsque les véhicules roulent sur l'intérieur de la voie.

Du fait de sa conception,

- le système peut émettre des alertes à tort en présence de glissières de sécurité ou autres séparations
- le système peut interrompre une alerte lorsque vous roulez pendant un certain temps à côté de véhicules de longueur inhabituelle (un camion, par exemple)

Voyants

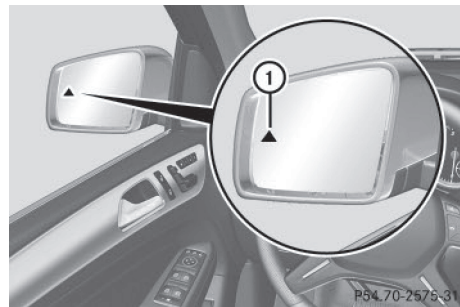

- ① Voyant de contrôle orange/voyant d'alerte rouge

L'avertisseur actif d'angle mort ne fonctionne pas en dessous de 20 mph (30 km/h) environ. Dans ce cas, les véhicules qui se trouvent

dans la zone de surveillance ne sont pas affichés.

Si l'avertisseur actif d'angle mort est activé, le voyant ① intégré aux rétroviseurs extérieurs est allumé en permanence en orange jusqu'à une vitesse de 20 mph (30 km/h). A partir de 20 mph (30 km/h), le voyant s'éteint et l'avertisseur actif d'angle mort est opérationnel.

Si, à partir de 20 mph (30 km/h) environ, un véhicule est détecté dans la zone de surveillance, le voyant d'alerte ① situé du côté correspondant s'allume en rouge. Vous êtes systématiquement averti lorsqu'un véhicule arrive dans la zone de surveillance par derrière ou par l'un des côtés. Si vous effectuez un dépassement, le système n'émet une alerte que lorsque la différence de vitesse est inférieure à 7 mph (12 km/h).

Lorsque vous engagez la marche arrière, le voyant orange s'éteint. L'avertisseur actif d'angle mort n'est alors pas activé.

La luminosité des voyants est réglée automatiquement en fonction de la luminosité ambiante.

Avertisseur de collision (alerte optique et sonore)

Si vous changez de file après avoir allumé les clignotants et qu'un véhicule est détecté dans la zone de surveillance latérale, l'avertisseur de collision émet une alerte optique et sonore. Un double signal d'alerte retentit 1 fois et le voyant rouge d'alerte ① clignote. Si les clignotants restent enclenchés, les véhicules détectés sont signalés par le clignotement du voyant rouge d'alerte ①. Aucune autre alerte sonore ne retentit.

Intervention de freinage permettant de corriger la trajectoire

Si l'avertisseur actif d'angle mort détecte un risque de collision latérale dans la zone de surveillance, il déclenche une intervention de freinage permettant de corriger la trajectoire. Celle-ci a pour but de vous aider à éviter une collision.

⚠ ATTENTION

Une intervention de freinage permettant de corriger la trajectoire ne peut pas toujours empêcher une collision. Il y a risque d'accident.

Braquez, freinez et accélérez toujours de vous-même, indépendamment du système, en particulier lorsque l'avertisseur actif d'angle mort émet une alerte ou freine pour corriger la trajectoire. Maintenez toujours une distance de sécurité suffisante lors des dépassements.

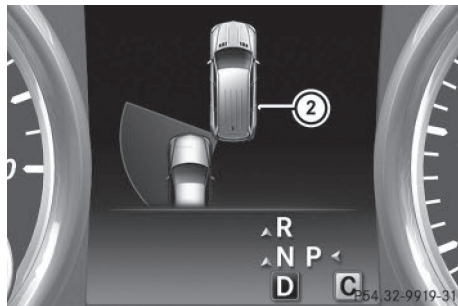

Lorsqu'une intervention de freinage permettant de corriger la trajectoire a lieu, le voyant rouge d'alerte ① intégré au rétroviseur extérieur clignote et un double signal d'alerte retentit. En outre, un affichage ② signalant un risque de collision latérale apparaît sur le visuel multifonction.

Dans de très rares cas, le système peut déclencher une intervention de freinage inappropriée. Vous pouvez interrompre à tout moment une intervention de freinage visant à corriger la trajectoire en contre-braquant légèrement ou en accélérant.

Le système peut effectuer une intervention de freinage permettant de corriger la trajectoire entre 20 mph (30 km/h) et 120 mph (200 km/h).

Aucune intervention de freinage permettant de corriger la trajectoire n'a lieu ou une intervention de freinage adaptée à la situation de marche a lieu lorsque

- des véhicules ou des obstacles (glissières de sécurité, par exemple) se trouvent des 2 côtés du véhicule
- un véhicule arrive en sens inverse et que la distance latérale est réduite
- vous adoptez un style de conduite sportif (vitesse élevée dans les virages)
- vous freinez ou accélérez activement
- un système de sécurité active intervient (ESP® ou frein PRE-SAFE®, par exemple)
- l'ESP® est désactivé
- le programme de conduite tout-terrain est activé (véhicules sans Pack ON&OFFROAD)
- le programme de conduite tout-terrain 1 ou 2 est activé (véhicules équipés du Pack ON&OFFROAD)
- le rapport tout-terrain LOW RANGE est engagé (véhicules équipés du Pack ON&OFFROAD)
- une perte de pression d'un pneu ou un pneu défectueux a été détecté

Informations figurant dans la notice d'utilisation numérique

Vous trouverez dans la notice d'utilisation numérique (DiBA) des informations sur les thèmes suivants :

- Activation de l'avertisseur actif d'angle mort
- Traction d'une remorque

Assistant de trajectoire actif

Remarques générales

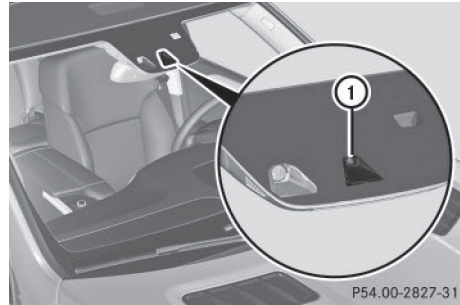

L'assistant de trajectoire actif surveille la zone située devant votre véhicule à l'aide d'une caméra ① fixée en haut du pare-brise. Si l'assistant de trajectoire actif détecte les marques de délimitation de la voie, il vous prévient en cas de changement involontaire de file. Si vous ne réagissez pas à l'alerte, une intervention de freinage permettant de revenir sur la voie empruntée peut avoir lieu afin de ramener le véhicule sur la voie d'origine. Si vous avez sélectionné l'unité d'affichage **km** dans la fonction **Unité d'affichage tachym./totalisateur** (> page 216) de l'ordinateur de bord, l'assistant de trajectoire actif vous aide à partir de 60 km/h. Si vous avez sélectionné l'unité d'affichage **miles**, l'assistant est activé à partir d'une vitesse de 40 mph.

Consignes de sécurité importantes

L'assistant de trajectoire actif n'est pas en mesure de diminuer le risque d'accident résultant d'une conduite inadaptée ni d'annuler les lois de la physique. L'assistant de trajectoire ne peut pas tenir compte des conditions routières et météorologiques ni des conditions de circulation. L'assistant de trajectoire est uniquement un système d'aide. C'est vous qui êtes responsable de la distance de sécurité, de la vitesse du véhicule, de l'opportunité de son freinage et du maintien de la voie.

L'assistant de trajectoire actif ne maintient pas en permanence votre véhicule sur sa voie.

ATTENTION

L'assistant de trajectoire actif n'est pas toujours en mesure de détecter correctement les marques de délimitation de la voie.

Dans ce cas, l'assistant de trajectoire actif peut

- émettre une alerte à tort et alors freiner le véhicule pour revenir sur la voie empruntée
- ne pas vous avertir ou ne pas intervenir

Il y a risque d'accident.

Soyez toujours attentif aux conditions de circulation et maintenez le véhicule sur sa voie, en particulier lorsque l'assistant de trajectoire actif émet une alerte. Annulez l'intervention si la situation n'est pas critique.

Le système peut être perturbé ou ne pas fonctionner

- lorsque les conditions de visibilité sont mauvaises (en cas d'éclairage insuffisant de la chaussée, de chutes de neige, de pluie, de brouillard ou d'embruns, par exemple)
- en cas d'éblouissement, par exemple par les véhicules qui arrivent en sens inverse, par le soleil ou par des reflets (notamment lorsque la chaussée est mouillée)
- si le pare-brise au niveau de la caméra est encrassé, embué, endommagé ou recouvert d'un autocollant, par exemple
- en cas d'absence de marques de délimitation de la voie, de marquage multiple ou équivoque (à proximité de travaux, par exemple)
- lorsque les marques de délimitation de la voie sont usées, sombres ou recouvertes de saleté ou de neige, par exemple
- lorsque la distance par rapport au véhicule qui précède est trop faible et que les marques de délimitation de la voie ne peuvent par conséquent pas être détectées

- lorsque les marques de délimitation de la voie changent rapidement (lorsque des voies se séparent, se croisent ou se rejoignent, par exemple)
- lorsque la route est très étroite et sinueuse
- en cas de fortes alternances d'ombre et de lumière sur la chaussée
- lorsqu'aucun véhicule n'est détecté sur la voie de circulation voisine en cas de marquage discontinu

Alerte par vibrations dans le volant

Une alerte peut être émise lorsqu'une roue avant franchit la marque de délimitation de la voie. Vous êtes alors averti par une vibration intermittente dans le volant qui dure jusqu'à 1,5 seconde.

Afin que vous soyez averti à temps et pour éviter une mise en alerte inutile lorsque vous franchissez les marques de délimitation de la voie, le système est en mesure d'identifier différentes situations.

L'alerte par vibrations est émise plus tôt lorsque

- vous prenez un virage et que vous vous rapprochez de la marque de délimitation de la voie située du côté extérieur du virage
- vous roulez sur des voies très larges, par exemple sur autoroute
- le système détecte des marques de délimitation continues

En revanche, l'alerte par vibrations est émise plus tard lorsque

- vous roulez sur une voie étroite
- vous coupez un virage

Intervention de freinage permettant de revenir sur la voie empruntée

ATTENTION

L'intervention de freinage permettant de revenir sur la voie empruntée ne peut pas toujours ramener le véhicule sur la voie d'origine. Il y a risque d'accident.

Braquez, freinez et accélérez toujours de vous-même, indépendamment du système,

en particulier lorsque l'assistant de trajectoire actif émet une alerte ou freine pour revenir sur la voie empruntée.

⚠ ATTENTION

L'assistant de trajectoire actif n'est pas en mesure d'apprécier les conditions de circulation ni de détecter les autres usagers. Dans de très rares cas, le système peut déclencher une intervention de freinage inappropriée, par exemple lorsque vous franchissez volontairement une marque de délimitation continue. Il y a risque d'accident.

Vous pouvez interrompre à tout moment une intervention de freinage en contre-braquant légèrement. Veillez à toujours maintenir une distance latérale suffisante par rapport aux autres usagers ou aux obstacles qui pourraient se trouver sur la chaussée.

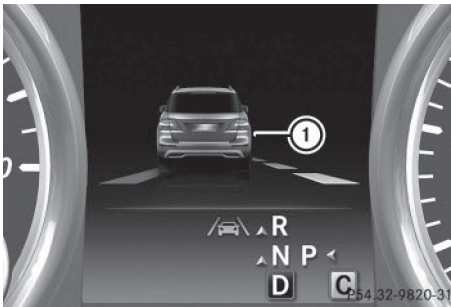

Lorsqu'une intervention de freinage permettant de revenir sur la voie empruntée a lieu, un affichage ① apparaît sur le visuel multifonction.

Lorsque vous changez de file, une brève intervention de freinage est effectuée d'un seul côté si certaines conditions sont remplies. Celle-ci a pour but de vous aider à ramener le véhicule sur la voie d'origine.

Cette fonction est disponible entre 40 mph et 120 mph (60 km/h et 200 km/h).

Une intervention de freinage permettant de revenir sur la voie empruntée ne peut avoir lieu que si vous franchissez une marque de délimitation de la voie que le système a identifiée comme étant continue. Vous devez

auparavant avoir été averti par une vibration intermittente dans le volant. En outre, une voie comportant des marques de délimitation des 2 côtés doit avoir été détectée. L'intervention de freinage réduit également légèrement la vitesse du véhicule.

i Une nouvelle intervention de freinage permettant de revenir sur la voie empruntée ne peut avoir lieu que si le véhicule est revenu entre-temps sur la voie d'origine et qu'il franchit à nouveau la marque de délimitation de la voie.

Aucune intervention de freinage permettant de revenir sur la voie empruntée n'a lieu lorsque

- vous braquez, freinez ou accélérez activement
- vous coupez un virage serré
- vous avez allumé les clignotants
- un système de sécurité active intervient (ESP®, frein PRE-SAFE® ou avertisseur actif d'angle mort, par exemple)
- vous adoptez un style de conduite sportif (vitesse élevée dans les virages, fortes accélérations)
- l'ESP® est désactivé
- la boîte de vitesses ne se trouve pas sur **D**
- la liaison électrique entre le véhicule et la remorque est établie correctement (véhicules équipés d'un dispositif d'attelage)
- le programme de conduite tout-terrain est activé (véhicules sans Pack ON&OFFROAD)
- le programme de conduite tout-terrain 1 ou 2 est activé (véhicules équipés du Pack ON&OFFROAD)
- le rapport tout-terrain LOW RANGE est engagé (véhicules équipés du Pack ON&OFFROAD)
- une perte de pression d'un pneu ou un pneu défectueux a été détecté et affiché

L'assistant de trajectoire actif n'est pas en mesure d'apprécier les conditions de circulation ni de détecter les autres usagers. Vous pouvez interrompre à tout moment une intervention de freinage éventuellement inappropriée en

- contre-braquant légèrement
- allumant les clignotants
- freinant ou accélérant activement

Une intervention de freinage permettant de revenir sur la voie empruntée est automatiquement interrompue lorsque

- un système de sécurité active intervient (ESP®, frein PRE-SAFE® ou avertisseur actif d'angle mort, par exemple)
- les marques de délimitation de la voie ne sont plus détectées

Informations figurant dans la notice d'utilisation numérique

Vous trouverez dans la notice d'utilisation numérique (DiBA) des informations sur les thèmes suivants :

- Activation de l'assistant de trajectoire actif
- Traction d'une remorque

Programmes de conduite route (véhicules équipés du Pack ON&OFFROAD)

Remarques générales

Les programmes de conduite route sont conçus pour vous aider à rouler sur route et les programmes de conduite tout-terrain à rouler en tout-terrain (▷ page 202).

Programme de conduite AUTO

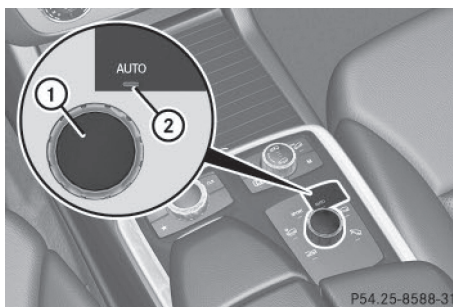

- ① Sélecteur des programmes de conduite route
- ② Voyant du programme de conduite AUTO

Programme de conduite SPORT

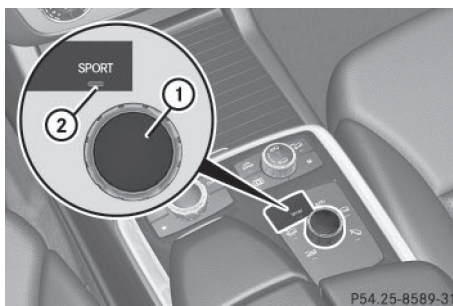

- ① Sélecteur des programmes de conduite route
- ② Voyant du programme de conduite SPORT

Programme de conduite pour la neige

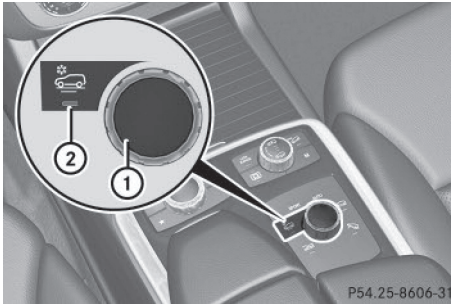

- ① Sélecteur des programmes de conduite route
- ② Voyant du programme de conduite pour la neige

Programme de conduite pour la traction d'une remorque

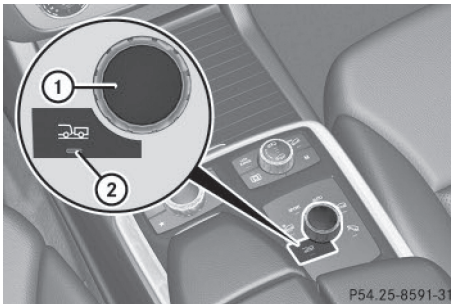

- ① Sélecteur des programmes de conduite route
- ② Voyant du programme de conduite pour la traction d'une remorque

Systèmes d'aide à la conduite en tout-terrain

Transmission intégrale permanente 4MATIC

La transmission 4MATIC n'est pas en mesure de diminuer le risque d'accident résultant d'une conduite inadaptée ni d'annuler les lois de la physique. La transmission 4MATIC ne peut pas tenir compte des conditions routières et météorologiques ni des conditions de

circulation. La transmission 4MATIC est uniquement un système d'aide. C'est vous qui êtes responsable de la distance de sécurité, de la vitesse du véhicule, de l'opportunité de son freinage et du maintien de la voie.

! Ne remorquez jamais le véhicule avec un essieu soulevé. Cela peut endommager la boîte de transfert. De tels dommages ne sont pas couverts par la garantie limitée Mercedes-Benz. Toutes les roues les capteurs doivent être en contact avec le sol ou complètement soulevées. Suivez les instructions relatives au remorquage du véhicule lorsque toutes les roues sont parfaitement en contact avec le sol.

! Un contrôle de fonctionnement et de puissance peut uniquement être effectué sur un banc d'essai pour 2 essieux. Avant de faire passer le véhicule sur un banc d'essai de ce type, renseignez-vous d'abord auprès d'un atelier qualifié. Sinon, vous pourriez endommager la chaîne cinématique ou le système de freinage.

La transmission intégrale 4MATIC permet d'entraîner en permanence les 4 roues. Conjointement avec l'ESP® et le 4-ETS, elle améliore la motricité du véhicule lorsqu'une roue motrice patine en raison de l'adhérence trop faible de la chaussée.

i Lorsque les conditions routières sont hivernales, vous ne pouvez exploiter au maximum les avantages de la transmission intégrale 4MATIC qu'avec des pneus hiver (M+S) et, si nécessaire, des chaînes neige.

Pour de plus amples informations sur la conduite en tout-terrain, voir (▷ page 160).

DSR (limiteur de vitesse en descente)

Consignes de sécurité importantes

Le DSR vous assiste dans les descentes. Il régule la vitesse du véhicule à la valeur que vous avez réglée. Plus la pente est forte, plus le DSR freine le véhicule. Sur le plat ou en

montée, le DSR freine à peine le véhicule ou ne le freine pas du tout.

Le DSR régule la vitesse de consigne à la valeur que vous avez réglée lorsqu'il est activé et que la boîte de vitesses se trouve sur **D**, **R** ou **N**. Vous pouvez à tout moment rouler plus ou moins vite que la vitesse de consigne réglée, en accélérant ou en freinant.

Pour de plus amples informations sur la conduite en tout-terrain, voir (▷ page 160).

Le DSR n'est pas en mesure de diminuer le risque d'accident résultant d'une conduite inadaptée ni d'annuler les lois de la physique. Le DSR ne peut pas tenir compte des conditions routières et météorologiques du moment ni des conditions de circulation. Le DSR est uniquement un système d'aide. C'est vous qui êtes responsable de la distance de sécurité, de la vitesse du véhicule, de l'opportunité de son freinage et du maintien de la voie.

Vous êtes toujours responsable de la maîtrise du véhicule dans les descentes. En fonction des pneus et du sol, il se peut que le DSR ne respecte pas toujours la vitesse de consigne. Sélectionnez une vitesse de consigne adaptée aux conditions ambiantes et, si nécessaire, freinez également pour ralentir le véhicule.

ATTENTION

Si la vitesse momentanée et la vitesse de consigne diffèrent et si vous activez le DSR sur chaussée glissante, les roues peuvent perdre leur adhérence. Le risque de dérapage et d'accident augmente.

Tenez compte du sol et de la différence entre la vitesse réelle et la vitesse de consigne avant d'activer le DSR.

ATTENTION

Si vous dépassez la vitesse de consigne et activez en même temps le DSR, le véhicule freine dans les descentes. Si vous ne connaissez pas la vitesse de consigne, le véhicule peut freiner de manière inopinée. Il y a risque d'accident.

Freinez le véhicule pour rouler à la vitesse de consigne avant d'activer le DSR. Si vous ne connaissez pas la vitesse de consigne mémorisée, mémorisez de nouveau cette vitesse.

Remarques générales

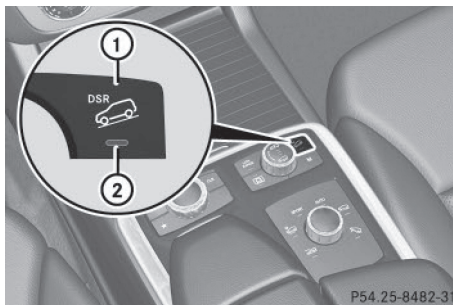

Véhicules équipés du Pack ON&OFFROAD (exemple)

- ① Touche DSR
- ② Voyant DSR

Vous trouverez dans la notice d'utilisation numérique des informations sur les thèmes suivants :

- Activation du DSR
- Désactivation du DSR
- Modification de la vitesse de consigne

Programmes de conduite tout-terrain (véhicules équipés du Pack ON&OFFROAD)

Remarques générales

Les programmes de conduite tout-terrain sont conçus pour vous aider à rouler en tout-terrain. A cet effet, la puissance développée par le moteur et le passage des rapports assuré par la boîte de vitesses automatique sont adaptés. Les systèmes ABS, ESP® et 4-ETS spécialement adaptés à la conduite en tout-terrain sont activés. En outre, la courbe caractéristique de la pédale d'accélérateur est réglée sur un mode plus souple, ce qui signifie qu'il faut enfoncer davantage la pédale pour accélérer.

N'activez pas les programmes de conduite tout-terrain sur route enneigée ou verglacée ou si vous avez monté des chaînes neige. Pour de plus amples informations sur la conduite en tout-terrain, voir (▷ page 160).

Programme de conduite tout-terrain 1

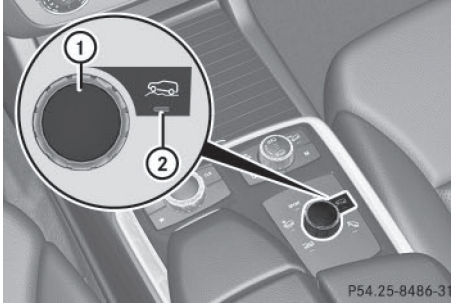

- ① Sélecteur
- ② Voyant du programme de conduite tout-terrain 1

Programme de conduite tout-terrain 2

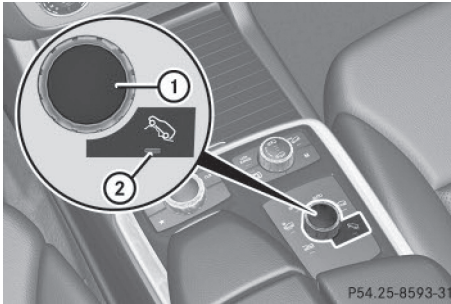

- ① Sélecteur
- ② Voyant du programme de conduite tout-terrain 2

Rapport tout-terrain LOW RANGE (véhicules équipés du Pack ON&OFFROAD)

Consignes de sécurité importantes

⚠ ATTENTION

Si vous engagez le rapport tout-terrain LOW RANGE alors que vous roulez sur une chaussée glissante, les roues peuvent perdre leur adhérence

- si vous retirez le pied de la pédale d'accélérateur pendant la marche
- si l'ABS tout-terrain intervient lors du freinage

Si les roues perdent leur adhérence, vous ne pouvez plus diriger le véhicule. Le risque de dérapage et d'accident augmente.

N'engagez jamais le rapport tout-terrain LOW RANGE lorsque vous roulez sur une chaussée glissante.

⚠ ATTENTION

Si vous n'attendez pas la fin du passage du rapport, la boîte de transfert peut passer au point mort. La transmission de la force motrice aux roues motrices est alors interrompue. Le véhicule peut se mettre à rouler de façon intempestive. Il y a risque d'accident.

Attendez que la boîte de transfert ait complètement terminé de passer le rapport.

Pendant le changement de rapport, n'arrêtez pas le moteur et n'engagez pas une autre position de la boîte de vitesses automatique.

Remarques générales

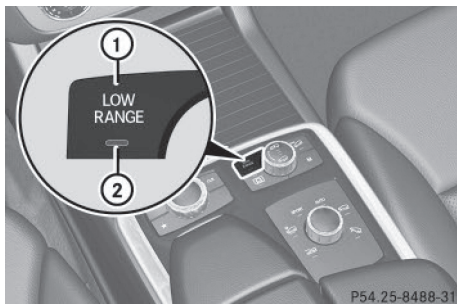

- ① Touche du rapport tout-terrain LOW RANGE
- ② Voyant du rapport tout-terrain LOW RANGE

Le rapport tout-terrain LOW RANGE est conçu pour vous aider à rouler en tout-terrain ou à passer un gué. Lorsque le rapport tout-terrain LOW RANGE est engagé, le développement de la puissance du moteur et le passage des rapports de la boîte de vitesses automatique s'adaptent.

Passage de HIGH RANGE à LOW RANGE

- ❗ Passez de HIGH RANGE à LOW RANGE uniquement lorsque
- le moteur tourne
 - la boîte de vitesses se trouve sur **N**
 - vous roulez à 40 km/h ou à une vitesse inférieure

Passage de LOW RANGE à HIGH RANGE

- ❗ Passez de LOW RANGE à HIGH RANGE uniquement lorsque
- le moteur tourne
 - la boîte de vitesses se trouve sur **N**
 - vous roulez à 70 km/h ou à une vitesse inférieure.

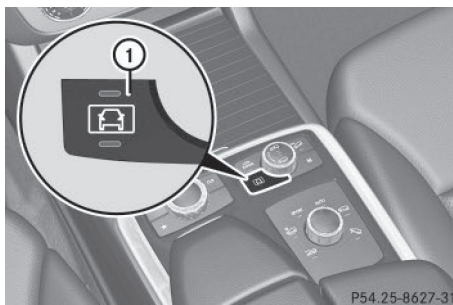
Menu ON&OFFROAD sur le visuel COMAND (véhicules équipés du Pack ON&OFFROAD)

Vous pouvez afficher sur le visuel COMAND des systèmes d'aide à la conduite, les programmes de conduite, ainsi que des informations supplémentaires.

- ▶ Assurez-vous que la clé se trouve en position **2** dans le contacteur d'allumage.
- ▶ Assurez-vous que COMAND Online est activé (voir la notice d'utilisation spécifique du système COMAND).
- ▶ Appuyez sur la touche de fonction ①. Les affichages correspondants apparaissent sur le visuel COMAND :
 - Correcteur de niveau
 - Angle de braquage
 - Angle d'inclinaison du véhicule
 - Pente en %
 - Programme de conduite route/tout-terrain sélectionné
 - Etat du blocage de différentiel de la boîte de transfert
 - Sélection du rapport tout-terrain LOW RANGE
 - Etat du rapport tout-terrain LOW RANGE
 - Sélection du programme de conduite route pour la traction d'une remorque

Traction d'une remorque

Consignes de sécurité importantes

ATTENTION

Le montage d'une rotule non appropriée risque d'entraîner une sollicitation excessive du dispositif d'attelage et de l'essieu arrière. C'est notamment le cas pour les rotules plus longues ou dotées d'un angle différent. Le comportement routier peut en être fortement modifié et la remorque peut se détacher. Il y a risque d'accident.

Lorsque vous tractez une remorque, montez uniquement une rotule conforme aux dimensions autorisées et conçue pour répondre à vos exigences. Ne modifiez pas la rotule ni le dispositif d'attelage.

Les valeurs autorisées par le constructeur se trouvent sur les plaques signalétiques et, pour le véhicule tracteur, sous « Caractéristiques techniques » (> page 374).

ATTENTION

Si la rotule n'est pas correctement posée et n'est pas verrouillée avec le goujon fourni et la goupille à ressort correspondante, la remorque peut se détacher. Il y a risque d'accident. Montez et verrouillez toujours la rotule conformément aux descriptions. Si la rotule est posée, assurez-vous avant chaque trajet qu'elle est bien verrouillée avec le goujon fourni et la goupille à ressort correspondante.

ATTENTION

Si vous laissez le pied reposer sur la pédale de frein pendant la marche, le système de freinage risque de surchauffer. Il en résulte un allongement de la distance de freinage et le système de freinage peut tomber en panne. Il y a risque d'accident.

N'utilisez jamais la pédale de frein comme repose-pieds. Pendant la marche, n'appuyez pas simultanément sur la pédale de frein et la pédale d'accélérateur.

ATTENTION

Si l'attelage commence à tanguer, vous risquez d'en perdre le contrôle. L'attelage peut se renverser. Il y a risque d'accident.

N'essayez en aucun cas de redresser l'attelage en accélérant. Réduisez votre vitesse et ne contre-braquez pas. Freinez si nécessaire.

 Un actionnement prolongé de la pédale de frein entraîne une usure excessive et prématurée du système de freinage.

Dans le cas de dispositifs d'attelage amovibles, suivez impérativement la notice d'utilisation du fabricant du dispositif d'attelage.

Attelez et dételez la remorque avec précaution. Si vous n'attelez pas la remorque correctement au véhicule tracteur, l'attelage peut se rompre.

Veillez à ne pas dépasser

- la charge sur timon autorisée
- la charge tractée autorisée
- la charge autorisée sur l'essieu arrière du véhicule tracteur
- le poids total autorisé, aussi bien du véhicule tracteur que de la remorque

Les valeurs autorisées à ne pas dépasser sont indiquées

- dans les documents du véhicule et
- sur les plaques signalétiques du dispositif d'attelage et de la remorque
- sur la plaque constructeur du véhicule

Lorsque les données diffèrent, la valeur la plus faible est déterminante.

Avec une remorque, le véhicule se comporte différemment.

L'attelage

- est plus lourd
- a moins de facilité pour accélérer ou gravir les côtes
- freine sur une distance plus longue
- est plus sensible aux rafales de vent latérales

- exige une sensibilité accrue pour manœuvrer le volant
- a un diamètre de braquage plus grand

Le comportement routier peut en être affecté.

Lorsque vous roulez avec un attelage, adaptez toujours votre vitesse aux conditions routières et météorologiques du moment. Respectez la vitesse maximale autorisée pour votre attelage.

Remarques sur la traction d'une remorque

Remarques générales

- Respectez la vitesse maximale pour les attelages prescrite par la loi dans le pays où vous vous trouvez.

Le risque d'accident sera alors réduit.

- Montez sur votre véhicule uniquement un dispositif d'attelage agréé.
Pour plus de renseignements sur la disponibilité et le montage de ces produits, adressez-vous à un point de service Mercedes-Benz.
- Le pare-chocs de votre véhicule n'est pas conçu pour le montage de dispositifs d'attelage amovibles.
- Ne montez pas de dispositifs d'attelage loués ou autres dispositifs d'attelage amovibles sur le pare-chocs.
- Retirez la rotule de son support lorsque vous n'en avez pas besoin. Vous limitez ainsi le risque de dommages sur la rotule.

- i** Lorsque vous tractez une remorque, réglez la pression des pneus de l'essieu arrière du véhicule tracteur à la valeur prescrite pour la charge maximale (voir le tableau des pressions de gonflage des pneus dans la trappe du réservoir) (▷ page 340).

Tenez compte du fait que le PARKTRONIC (▷ page 178) et l'avertisseur d'angle mort (▷ page 190) ne sont pas disponibles ou ne le

sont que de manière limitée lorsqu'une remorque est tractée.

Vous trouverez les cotes de montage et les charges sous « Caractéristiques techniques » (▷ page 373).

Recommandations pour la conduite

- i** Tenez également compte des remarques relatives à la stabilisation de la remorque avec l'ESP® (▷ page 85) et au démarrage du véhicule en cas de traction d'une remorque (▷ page 145).

La vitesse maximale autorisée pour les attelages dépend du type de remorque. Avant de prendre la route, consultez les documents de la remorque pour connaître la vitesse maximale autorisée pour votre remorque. Tenez également compte de la vitesse maximale prescrite par la loi dans le pays où vous vous trouvez.

Pour certains véhicules Mercedes-Benz, une charge plus élevée sur l'essieu arrière est autorisée lors de la traction d'une remorque. Pour déterminer si cela est valable pour votre véhicule, consultez la section « Caractéristiques techniques » (▷ page 374). Toutefois, pour des raisons de droit d'homologation, vous n'êtes pas autorisé à rouler à plus de 60 mph (100 km/h) avec l'attelage dès lors que la charge sur l'essieu est légèrement plus élevée. Cela vaut également dans les pays dans lesquels la vitesse maximale autorisée pour les attelages est supérieure à 60 mph (100 km/h).

Avec une remorque, le véhicule se comporte différemment.

Dans les descentes longues et à forte déclivité, engagez un rapport inférieur avec la palette gauche qui se trouve sur le volant.

- i** Ceci est également valable lorsque vous avez activé le TEMPOMAT ou le DISTRONIC PLUS.

Vous exploitez ainsi l'effet de frein moteur et devez moins freiner pour maintenir la vitesse constante. Ce faisant, vous délestez le sys-

tème de freinage et évitez une surchauffe ainsi qu'une usure rapide des freins. Si vous devez tout de même freiner, n'appuyez pas en permanence sur la pédale de frein mais par intervalles.

Conseils pour la conduite

Lorsque la remorque commence à louvoyer :

- ▶ N'accélérez en aucun cas.
- ▶ Ne contre-braquez pas.
- ▶ Freinez si nécessaire.
- Maintenez une distance plus grande par rapport au véhicule qui vous précède.
- Evitez de freiner brusquement. Dans la mesure du possible, freinez d'abord légèrement pour que la remorque vienne en appui. Augmentez ensuite la force de freinage.
- L'aptitude au démarrage en côte indiquée est calculée en fonction du niveau de la mer. Lors de trajets en montagne, tenez compte du fait que la puissance du moteur et, par conséquent, l'aptitude du véhicule au démarrage en côte diminuent avec l'altitude.

Pose de la rotule

⚠ ATTENTION

Si la rotule n'est pas correctement posée et verrouillée, elle peut se détacher pendant la marche et mettre en danger d'autres usagers. Il y a risque d'accident et de blessure.

Montez et verrouillez la rotule conformément aux descriptions. Si la rotule est posée, assurez-vous avant chaque trajet qu'elle est bien verrouillée avec le goujon fourni et la goupille à ressort correspondante.

⚠ ATTENTION

Si la rotule n'est pas correctement posée et n'est pas verrouillée avec le goujon fourni et la goupille à ressort correspondante, la remorque peut se détacher. Il y a risque d'accident.

Montez et verrouillez toujours la rotule conformément aux descriptions. Si la rotule est posée, assurez-vous avant chaque trajet qu'elle est bien verrouillée avec le goujon fourni et la goupille à ressort correspondante.

⚠ ATTENTION

Si la rotule n'est pas correctement posée et verrouillée, la remorque peut se détacher. Il y a risque d'accident.

Montez et verrouillez la rotule conformément aux instructions de montage du fabricant de la rotule. Si la rotule est posée, assurez-vous avant chaque trajet qu'elle est verrouillée correctement.

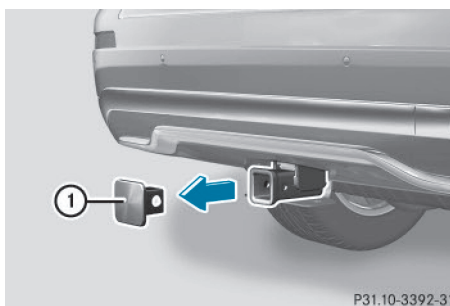

Capuchon

- ▶ Enlevez le capuchon ① du support de la rotule en le tirant dans le sens de la flèche.
- ▶ Rangez le capuchon ① dans le bac de rangement de la rotule.

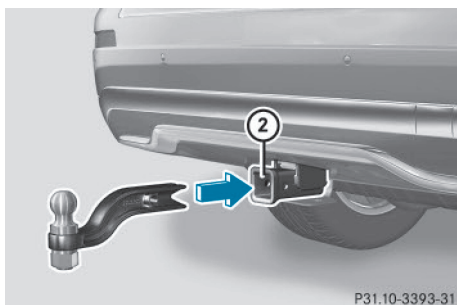

P31.10-3393-31

Support de la rotule

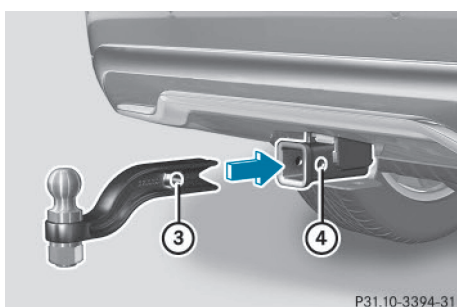

P31.10-3394-31

Alésages de la rotule et du support de rotule

- Introduisez la rotule à l'horizontale dans le support ② dans le sens de la flèche jusqu'à ce que l'alésage de la rotule ③ coïncide avec l'alésage du support ④.

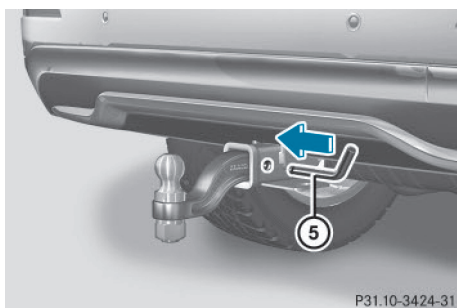

P31.10-3424-31

Goujon

- Introduisez le goujon ⑤ dans l'alésage du support de rotule et dans celui de la rotule jusqu'en butée.

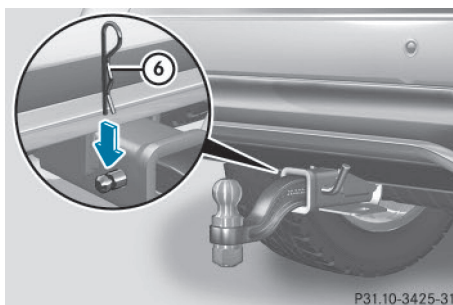

P31.10-3425-31

Goujon et goupille à ressort

- Bloquez le goujon avec la goupille à ressort ⑥.

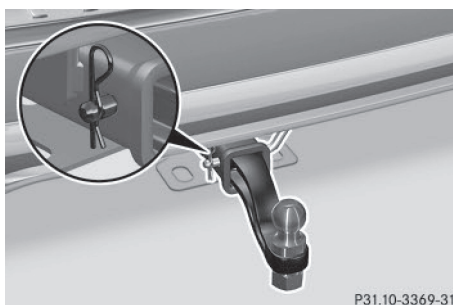

P31.10-3369-31

Pose et verrouillage corrects de la rotule

- Contrôlez que la rotule, le goujon et la goupille à ressort sont correctement montés.

Si vous ne parvenez pas à verrouiller correctement la rotule, déposez-la. Dans ce cas, la rotule ne doit pas être utilisée pour tracter une remorque.

Si vous ne parvenez pas à verrouiller la rotule et à retirer la clé, déposez la rotule et nettoyez-la. Si vous ne pouvez toujours pas la verrouiller après le nettoyage, enlevez-la. Dans ce cas, vous ne devez pas utiliser le dispositif d'attelage car un fonctionnement sûr n'est pas garanti.

Faites contrôler l'ensemble du dispositif d'attelage par un atelier qualifié.

Attelage d'une remorque

- ⚠ Si la remorque est équipée d'un système de freinage, n'accouplez pas celui-ci direc-

tement au système de freinage hydraulique du véhicule tracteur car ce dernier est équipé d'un système antiblocage de roues. Sinon, ni les freins du véhicule tracteur ni ceux de la remorque ne fonctionnent.

- ▶ Assurez-vous que la boîte de vitesses automatique se trouve sur **P**.
- ▶ Serrez le frein de stationnement électrique du véhicule.
- ▶ Démarrez le moteur.
- ▶ **Véhicules équipés du Pack AIRMATIC :** sélectionnez le niveau route (Highway).
- ▶ **Véhicules équipés de l'ADS :** réglez l'ADS sur **AUTO** ou sur **COMF**.
- ▶ Arrêtez le moteur.
- ▶ Fermez toutes les portes et le hayon.
- ▶ Attelez la remorque.
- ▶ Établissez toutes les liaisons électriques.
- ▶ Contrôlez que le système d'éclairage de la remorque fonctionne.

i Véhicules équipés du Pack AIRMATIC : lorsque vous attelez une remorque, le véhicule reste toujours au niveau route (Highway). Lors de l'attelage d'une remorque, tenez compte des remarques suivantes :

- Si le niveau route (Highway) n'a pas été réglé manuellement, le véhicule s'abaisse automatiquement jusqu'à ce niveau. C'est le cas lorsqu'une vitesse de 5 mph (8 km/h) est atteinte.
- Le niveau haute vitesse (Highspeed) n'est pas disponible.

Ces restrictions s'appliquent aux accessoires alimentés en tension par la prise de remorque de votre véhicule (un porte-vélos, par exemple).

Tenez compte des dimensions maximales autorisées pour la remorque (largeur et longueur).

La plupart des États fédéraux et toutes les provinces canadiennes imposent les équipements suivants :

- Chaînes de sécurité entre le véhicule tracteur et la remorque. Les chaînes doivent être croisées sous le timon. Elles ne doivent pas être reliées au pare-chocs ni à l'essieu du véhicule, mais au dispositif d'attelage. Laissez suffisamment de jeu dans les chaînes afin de pouvoir prendre des virages serrés.
- Système de freinage séparé sur certaines remorques
- Interrupteur de sécurité sur les remorques freinées. Renseignez-vous sur les exigences spécifiques définies par la législation en vigueur dans l'État dans lequel vous vous trouvez.

Si la remorque vient à se détacher du véhicule tracteur, l'interrupteur de sécurité permet d'actionner les freins de la remorque.

Traction d'une remorque

Il existe de nombreuses prescriptions légales relatives à la traction d'une remorque (limitations de vitesse, par exemple). Assurez-vous que votre attelage est conforme aux dispositions locales en vigueur

- sur votre lieu de domicile
- sur votre lieu de destination

La police et les autorités locales sont en mesure de vous fournir des informations fiables à ce sujet.

Lorsque vous tractez une remorque, tenez compte des remarques suivantes :

- Afin d'acquérir de l'expérience et de vous habituer au nouveau comportement rou-

- tier, entraînez-vous, à l'écart de la circulation,
- à conduire dans les virages
 - à arrêter le véhicule
 - à rouler en marche arrière
- Avant de prendre la route, contrôlez les éléments suivants :
 - Dispositif d'attelage
 - Coupure de sécurité sur les remorques freinées
 - Chaînes de sécurité
 - Liaisons électriques
 - Eclairage
 - Roues
 - Réglez les rétroviseurs extérieurs de manière à ce que la partie arrière de la remorque soit bien visible.
 - Si la remorque est équipée de freins à commande électronique, démarrez l'attelage avec précaution. Freinez manuellement à l'aide du calculateur de freinage et contrôlez que les freins sont opérationnels.
 - Arrimez les objets dans la remorque afin d'empêcher le chargement de glisser pendant le trajet.
 - Lorsqu'une remorque est attelée, contrôlez régulièrement la fixation du chargement. Contrôlez le fonctionnement des feux et des freins de la remorque (si elle en est équipée).
 - Lorsque vous tractez une remorque, tenez compte du fait que le comportement routier est moins stable. Evitez de donner des coups de volant brusques.
 - L'attelage est plus lourd, a moins de facilité pour accélérer ou gravir les côtes et nécessite une distance de freinage plus longue. Il est plus sensible aux rafales de vent latérales et exige une sensibilité accrue pour manœuvrer le volant.
 - Dans la mesure du possible, ne freinez pas brusquement, mais appuyez d'abord modérément sur la pédale de frein afin que le frein de la remorque puisse être activé.

Augmentez ensuite la pression sur la pédale de frein.

- Si la boîte de vitesses automatique commute de manière répétée entre les rapports sur une route en pente (montée ou descente), engagez un rapport inférieur avec la palette gauche qui se trouve sur le volant. Le passage à un rapport inférieur et la diminution de la vitesse réduisent le risque de dommage au niveau du moteur.
- Lorsque vous roulez en descente, engagez un rapport inférieur et exploitez ainsi l'effet de frein moteur.

Evitez de freiner en permanence car les freins du véhicule et, le cas échéant, les freins de la remorque risqueraient de surchauffer.

- Si la température du liquide de refroidissement augmente fortement alors que le climatiseur est en marche, arrêtez le climatiseur.

Vous pouvez également refroidir le liquide de refroidissement en ouvrant les vitres et en réglant la soufflante de ventilation et la température dans l'habitacle sur le niveau le plus élevé.

- Lorsque vous effectuez un dépassement, soyez particulièrement attentif au fait que la distance de dépassement est plus importante avec l'attelage.

En raison de la longueur de l'attelage, vous aurez besoin, lors d'un dépassement, d'une distance plus longue par rapport au véhicule que vous dépassez avant de pouvoir revenir sur la voie d'origine.

Dételage d'une remorque

ATTENTION

Si vous dételez une remorque avec frein à inertie alors que celui-ci est serré, votre main peut être coincée entre le véhicule et le timon. Il y a risque de blessure.

Ne dételez pas une remorque lorsque le frein à inertie est serré.

⚠ ATTENTION

Véhicules équipés d'un correcteur de niveau : Dès que vous débranchez le câble de la remorque, le véhicule s'abaisse. Vous ou d'autres personnes pouvez alors être coincés entre la carrosserie et les pneus ou sous le véhicule. Il y a risque de blessure.

Lorsque vous débranchez le câble de la remorque, assurez-vous que personne ne se trouve à proximité immédiate des passages de roues ou sous le véhicule.

! Ne dételez pas une remorque avec frein à inertie lorsque celui-ci est serré. Sinon, le véhicule pourrait être endommagé suite à la détente du frein à inertie.

- ▶ Assurez-vous que la boîte de vitesses automatique se trouve sur **P**.
- ▶ Serrez le frein de stationnement électrique du véhicule.
- ▶ Démarrez le moteur.
- ▶ Fermez toutes les portes et le hayon.
- ▶ Serrez le frein de stationnement de la remorque.
- ▶ Débranchez le câble de la remorque, puis dételez la remorque.
- ▶ Arrêtez le moteur.

Charge tractée et charge sur timon autorisées**Spécifications de poids****Poids total autorisé**

Le poids total de la remorque correspond au poids de la remorque plus le poids du chargement et des équipements montés sur la remorque.

Vous trouverez les cotes de montage et les charges sous « Caractéristiques techniques » (▷ page 373).

Vous trouverez les cotes de montage et les charges sous « Caractéristiques techniques » (▷ page 373).

Charge sur timon autorisée

Vous trouverez les cotes de montage et les charges sous « Caractéristiques techniques » (▷ page 373).

Vous trouverez les cotes de montage et les charges sous « Caractéristiques techniques » (▷ page 373).

Chargement de la remorque

- Lorsque vous chargez la remorque, veillez à ne pas dépasser le poids total autorisé de la remorque ni le poids total autorisé du véhicule. Le poids total autorisé du véhicule est indiqué sur la plaque constructeur qui se trouve sur le montant B côté conducteur. Vous trouverez les valeurs maximales autorisées sur les plaques constructeur du véhicule et de la remorque. Pour déterminer le poids du chargement du véhicule et de la remorque, basez-vous toujours sur la valeur la plus faible.
- Pour éviter de dépasser la charge totale autorisée sur l'essieu, la charge sur timon appliquée à la rotule doit être ajoutée à la charge sur l'essieu arrière. Le poids total autorisé du véhicule est indiqué sur la plaque constructeur qui se trouve sur le montant B côté conducteur.
- i** Mercedes-Benz recommande de charger la remorque de manière à ce que la charge sur timon représente 8 à 15 % du poids total autorisé de la remorque.

- i** Le poids des équipements supplémentaires, des passagers et du chargement réduit la charge tractée et la charge sur timon autorisées.

Contrôle du poids du véhicule et de la remorque

- Pour vous assurer que le poids du véhicule tracteur et celui de la remorque coïncident avec les valeurs maximales autorisées, faites peser l'attelage (véhicule tracteur avec conducteur, passagers et chargement,

remorque complètement chargée) sur une balance étalonnée.

- Contrôlez la charge autorisée sur les essieux avant et arrière, le poids total de la remorque et la charge sur timon.

Dépose de la rotule

- ▶ Retirez la goupille à ressort.
- ▶ Enlevez le goujon du support de rotule.
- ▶ Retirez la rotule de son support.
- ▶ Nettoyez la rotule si elle est encrassée.
- ▶ Rangez la rotule de manière à ce qu'elle ne puisse pas être projetée.

Respectez les directives de chargement (▷ page 268) et les consignes de sécurité relatives aux bacs de rangement (▷ page 269).

Vous trouverez des remarques sur le nettoyage et l'entretien du dispositif d'attelage à la (▷ page 294).

Rangement de la rotule

ATTENTION

Ne transportez jamais la rotule dans l'habitacle sans l'arrimer.

Sinon, vous ou les autres occupants du véhicule pourriez être blessés par la rotule projetée en cas

- de freinage puissant
- de changement brusque de direction
- d'accident

Informations figurant dans la notice d'utilisation numérique

Vous trouverez dans la notice d'utilisation numérique des informations sur les thèmes suivants :

- Alimentation électrique de la remorque

Informations utiles	214
Consignes de sécurité importantes ..	214
Affichages et éléments de commande	214
Menus et sous-menus	216
Messages sur le visuel	217
Voyants de contrôle et d'alerte sur le combiné d'instruments	232

Informations utiles

- i** Cette notice d'utilisation décrit tous les modèles ainsi que l'ensemble des équipements de série et optionnels qui étaient disponibles pour votre véhicule au moment de la clôture de la rédaction de cette notice d'utilisation. Des divergences sont possibles selon les pays. Notez que votre véhicule n'est pas obligatoirement équipé de toutes les fonctions décrites. Cela vaut également pour les fonctions et systèmes importants pour la sécurité.
- i** Lisez les informations sur les ateliers qualifiés (▷ page 37).

Consignes de sécurité importantes

ATTENTION

L'utilisation pendant la marche de systèmes d'information et d'appareils de communication intégrés détourne votre attention de la circulation. Vous risquez en outre de perdre le contrôle du véhicule. Il y a risque d'accident.

Utilisez ces appareils uniquement lorsque les conditions de circulation le permettent. Si ce n'est pas le cas, arrêtez-vous en tenant compte des conditions de circulation et procédez aux entrées souhaitées lorsque le véhicule est à l'arrêt.

ATTENTION

Si le combiné d'instruments tombe en panne ou en cas de défaut, vous ne pouvez pas détecter les limitations du fonctionnement des systèmes importants pour la sécurité. La sécurité de fonctionnement de votre véhicule peut être compromise. Il y a risque d'accident.

Continuez de rouler, mais avec prudence. Faites immédiatement contrôler le véhicule par un atelier qualifié.

Pour l'utilisation de l'ordinateur de bord, tenez compte des dispositions légales en vigueur dans le pays où vous vous trouvez. L'ordinateur de bord affiche sur le visuel multifonction uniquement les messages et les alertes qui concernent certains systèmes. Veillez par conséquent à ce que le véhicule présente toujours toute la sécurité de fonctionnement voulue. Sinon, vous pourriez provoquer un accident.

Tenez compte de l'illustration du combiné d'instruments pour avoir une vue d'ensemble (▷ page 43).

Affichages et éléments de commande

Informations figurant dans la notice d'utilisation numérique

Vous trouverez dans la notice d'utilisation numérique des informations sur les thèmes suivants :

- Indicateur de température du liquide de refroidissement
- Compte-tours
- Segments du tachymètre
- Visuel multifonction
- Indicateur de température extérieure

Utilisation de l'ordinateur de bord

Vue d'ensemble



- ① Visuel multifonction
- ② Mise en marche du LINGUATRONIC (voir la notice d'utilisation spécifique)
- ③ Groupe de touches droit
- ④ Groupe de touches gauche
- ⑤ Touche Retour





► **Activation de l'ordinateur de bord :** tournez la clé en position **1** dans le contacteur d'allumage.

Les touches du volant multifonction permettent de commander les affichages sur le visuel multifonction et d'effectuer des réglages dans l'ordinateur de bord.



Groupe de touches gauche

◀	• Affichage de la barre de menus et sélection d'un menu
▶	
▲	Pression brève :
▼	• Navigation à l'intérieur d'une liste
	• Sélection d'un sous-menu ou d'une fonction
	• Dans le menu Audio : sélection d'une station mémorisée, d'un titre audio ou d'une scène vidéo
	• Dans le menu Tél (téléphone) : passage au répertoire téléphonique et sélection d'un nom ou d'un numéro de téléphone
▲	Pression longue :
▼	• Dans le menu Audio : sélection de la station suivante ou précédente, sélection d'un titre audio ou d'une scène vidéo avec le défilement rapide
	• Dans le menu Tél (téléphone) : lancement du défilement rapide lorsque le répertoire téléphonique est ouvert
OK	• Confirmation de la sélection et du message
	• Dans le menu Tél (téléphone) : passage au répertoire téléphonique et lancement de la composition du numéro sélectionné
	• Dans le menu Audio : arrêt de la recherche des stations à la station souhaitée

Groupe de touches droit

	<ul style="list-style-type: none"> • Refus d'un appel ou fin de communication • Sortie du répertoire téléphonique/de la mémoire de répétition d'appel
	<ul style="list-style-type: none"> • Lancement ou prise d'un appel • Passage à la mémoire de répétition d'appel
 	<ul style="list-style-type: none"> • Réglage du volume sonore
	<ul style="list-style-type: none"> • Désactivation et activation du son

Touche Retour

	<p>Pression brève :</p> <ul style="list-style-type: none"> • Précédent • Arrêt du LINGUATRONIC (voir la notice d'utilisation spécifique) • Masquage des messages sur le visuel ou affichage de la dernière fonction utilisée du menu Trajet • Sortie du répertoire téléphonique ou de la mémoire de répétition d'appel
	<p>Pression longue :</p> <ul style="list-style-type: none"> • Affichage de l'affichage standard du menu Trajet



Vous trouverez de plus amples informations sur chaque menu dans la notice d'utilisation numérique.

En fonction de l'équipement du véhicule, vous pouvez afficher les menus suivants :

- Menu **Trajet**
- Menu **Nav** (messages de navigation)
- Menu **Audio**
- Menu **Tél.** (téléphone)
- Menu **Assist.** (assistance)
- Menu **Mainten.**
- Menu **Régl.** (réglages)
- Menu **ON&OFFROAD**
- Menu **AMG** (véhicules AMG)

Menus et sous-menus

Vue d'ensemble des menus

Les touches  et  du volant vous permettent d'afficher la barre de menus et de sélectionner un menu.

Utilisation de l'ordinateur de bord

(> page 214)

Messages sur le visuel

Introduction

Remarques générales

Cette section décrit les messages sur le visuel qui sont importants pour la sécurité et les solutions préconisées. Vous trouverez une description d'autres messages sur le visuel et des solutions préconisées dans la notice d'utilisation numérique.



Les messages apparaissent sur le visuel multifonction.

Les messages comportant une représentation graphique peuvent être représentés de manière simplifiée dans la notice d'utilisation et différer de l'affichage apparaissant sur le visuel multifonction.

Suivez les instructions données dans les messages et tenez compte des remarques supplémentaires qui figurent dans la présente notice d'utilisation.

Certains messages sont accompagnés d'un signal sonore d'alerte ou d'une tonalité continue. Lorsque vous arrêtez le véhicule, tenez compte des remarques relatives à la fonction HOLD (▷ page 173) et au stationnement (▷ page 156).

Masquage des messages sur le visuel







- ▶ Pour masquer le message, appuyez sur la touche  ou la touche  du volant. Le message est masqué.

Les messages à haut niveau de priorité apparaissent en rouge sur le visuel multifonction. Certains messages à haut niveau de priorité ne peuvent pas être masqués.

Ils restent affichés sur le visuel multifonction jusqu'à ce que la cause des défauts ait été éliminée.

Mémoire des messages

L'ordinateur de bord transfère certains messages dans la **mémoire des messages**. Vous pouvez prendre connaissance des messages :

- ▶ Appuyez sur la touche  ou la touche  du volant pour sélectionner le menu **Main-ten**.
Si des messages sont mémorisés, le message suivant, par exemple, apparaît sur le visuel multifonction : **2 messages**.
- ▶ Appuyez sur la touche  ou la touche  pour sélectionner l'entrée, par exemple : **2 messages**.
- ▶ Appuyez sur  pour confirmer.
- ▶ Appuyez sur la touche  ou la touche  pour faire défiler les messages sur le visuel.

Lorsque vous coupez le contact, tous les messages sont effacés, à l'exception de ceux à haut niveau de priorité. Ces derniers ne sont supprimés qu'une fois que la cause des défauts a été éliminée.

Systèmes de sécurité

Messages sur le visuel



pas dispo. pr
l'instant cf.
notice d'utilisa-
tion

Causes et conséquences possibles et ► Solutions

L'ABS (système antiblocage de roues), l'ESP® (régulation du comportement dynamique), le BAS (freinage d'urgence assisté), le système PRE-SAFE®, la fonction HOLD, l'aide au démarrage en côte, le système de stabilisation en cas de vent latéral et la stabilisation de la remorque avec l'ESP® ne sont pas disponibles pour le moment.

Il se peut que le COLLISION PREVENTION ASSIST, le BAS PLUS et le frein PRE-SAFE® soient également en panne.

En outre, les voyants d'alerte ,  et  qui se trouvent sur le combiné d'instruments sont allumés.

Le système ATTENTION ASSIST est désactivé.

Causes possibles :

- L'autodiagnostic n'est pas encore terminé.
- Il se peut que la tension du réseau de bord soit trop basse.

 **ATTENTION**

Le système de freinage continue de fonctionner avec son efficacité normale, mais sans les fonctions indiquées ci-dessus. Les roues peuvent alors se bloquer, par exemple en cas de freinage à fond.

La manœuvrabilité et le comportement au freinage du véhicule sont fortement compromis. La distance de freinage peut s'allonger dans les situations de freinage d'urgence.

Si l'ESP® n'est pas opérationnel, il ne peut pas stabiliser la trajectoire du véhicule.

Le risque de dérapage et d'accident augmente.

- Parcourez un bref trajet légèrement sinueux à plus de 12 mph (20 km/h) en roulant prudemment.
Si le message disparaît, cela signifie que les fonctions indiquées ci-dessus sont de nouveau disponibles.







Si le message reste affiché :

- Continuez de rouler prudemment.
- Rendez-vous dans un atelier qualifié.



ne fonctionnent
pas cf. notice
d'utilisation

L'ABS, l'ESP®, le BAS, le système PRE-SAFE®, la fonction HOLD, l'aide au démarrage en côte, le système de stabilisation en cas de vent latéral et la stabilisation de la remorque avec l'ESP® ne sont pas disponibles en raison d'un défaut.

Messages sur le visuel	Causes et conséquences possibles et ► Solutions
	<p>Il se peut que le COLLISION PREVENTION ASSIST, le BAS PLUS et le frein PRE-SAFE® soient également en panne.</p> <p>En outre, les voyants d'alerte  (uniquement pour les Etats-Unis)/ (uniquement pour le Canada), ,  et  qui se trouvent sur le combiné d'instruments sont allumés.</p> <p>Le système ATTENTION ASSIST est désactivé.</p> <p> ATTENTION</p> <p>Le système de freinage continue de fonctionner avec son efficacité normale, mais sans les fonctions indiquées ci-dessus. Les roues peuvent alors se bloquer, par exemple en cas de freinage à fond.</p> <p>La manœuvrabilité et le comportement au freinage du véhicule sont fortement compromis. La distance de freinage peut s'allonger dans les situations de freinage d'urgence.</p> <p>Si l'ESP® n'est pas opérationnel, il ne peut pas stabiliser la trajectoire du véhicule.</p> <p>Le risque de dérapage et d'accident augmente.</p> <ul style="list-style-type: none"> ► Continuez de rouler prudemment. ► Rendez-vous immédiatement dans un atelier qualifié.

Messages sur le visuel

pas dispo. pr l'instant cf. notice d'utilisation

Causes et conséquences possibles et ► Solutions

L'ESP®, le BAS, le système PRE-SAFE®, la fonction HOLD, l'aide au démarrage en côte, le système de stabilisation en cas de vent latéral et la stabilisation de la remorque avec l'ESP® ne sont pas disponibles en raison d'un défaut.

Il se peut que le COLLISION PREVENTION ASSIST, le BAS PLUS et le frein PRE-SAFE® soient également en panne.

En outre, les voyants d'alerte  et  qui se trouvent sur le combiné d'instruments sont allumés.

L'autodiagnostic n'est pas encore terminé, par exemple.

Le système ATTENTION ASSIST est désactivé.

 **ATTENTION**

Le système de freinage continue de fonctionner avec son efficacité normale, mais sans les fonctions indiquées ci-dessus. Les roues peuvent alors se bloquer, par exemple en cas de freinage à fond.

La distance de freinage peut alors s'allonger dans les situations de freinage d'urgence.

Si l'ESP® n'est pas opérationnel, il ne peut pas stabiliser la trajectoire du véhicule.

Le risque de dérapage et d'accident augmente.

► Parcourez un bref trajet légèrement sinueux à plus de 12 mph (20 km/h) en roulant prudemment.

Si le message disparaît, cela signifie que les fonctions indiquées ci-dessus sont de nouveau disponibles.

Si le message reste affiché :

► Continuez de rouler prudemment.

► Rendez-vous dans un atelier qualifié.

Messages sur le visuel



ne fonctionne pas
cf. notice d'utilisation

Causes et conséquences possibles et ► Solutions

L'ESP®, le BAS, le système PRE-SAFE®, la fonction HOLD, l'aide au démarrage en côte, le système de stabilisation en cas de vent latéral et la stabilisation de la remorque avec l'ESP® ne sont pas disponibles en raison d'un défaut.

Il se peut que le COLLISION PREVENTION ASSIST, le BAS PLUS et le frein PRE-SAFE® soient également en panne.

En outre, les voyants d'alerte  et  qui se trouvent sur le combiné d'instruments sont allumés.

Le système ATTENTION ASSIST est désactivé.

 **ATTENTION**

Le système de freinage continue de fonctionner avec son efficacité normale, mais sans les fonctions indiquées ci-dessus. Les roues peuvent alors se bloquer, par exemple en cas de freinage à fond.

La distance de freinage peut alors s'allonger dans les situations de freinage d'urgence.

Si l'ESP® n'est pas opérationnel, il ne peut pas stabiliser la trajectoire du véhicule.

Le risque de dérapage et d'accident augmente.

- Continuez de rouler prudemment.
- Rendez-vous dans un atelier qualifié.

Messages sur le visuel





ne fonctionnent pas cf. notice d'utilisation

Causes et conséquences possibles et ► Solutions

L'EBD (répartiteur électronique de freinage), l'ABS, l'ESP[®], le BAS, le système PRE-SAFE[®], la fonction HOLD, l'aide au démarrage en côte, le système de stabilisation en cas de vent latéral et la stabilisation de la remorque avec l'ESP[®] ne sont pas disponibles en raison d'un défaut.

Il se peut que le COLLISION PREVENTION ASSIST, le BAS PLUS et le frein PRE-SAFE[®] soient également en panne.

En outre, les voyants d'alerte ,  et  qui se trouvent sur le combiné d'instruments sont allumés et un signal d'alerte retentit.

Le système ATTENTION ASSIST est désactivé.

 **ATTENTION**

Le système de freinage continue de fonctionner avec son efficacité normale, mais sans les fonctions indiquées ci-dessus. Les roues peuvent alors se bloquer, par exemple en cas de freinage à fond.

La manœuvrabilité et le comportement au freinage du véhicule sont fortement compromis. La distance de freinage peut s'allonger dans les situations de freinage d'urgence.

Si l'ESP[®] n'est pas opérationnel, il ne peut pas stabiliser la trajectoire du véhicule.

Le risque de dérapage et d'accident augmente.

- Continuez de rouler prudemment.
- Rendez-vous immédiatement dans un atelier qualifié.

BRAKE (uniquement pour les Etats-

Unis)  (uniquement pour le Canada)

Contrôler niveau liquide de frein







Il n'y a pas suffisamment de liquide de frein dans le réservoir. En outre, le voyant d'alerte **BRAKE** (uniquement pour les Etats-Unis) /  (uniquement pour le Canada) qui se trouve sur le combiné d'instruments est allumé et un signal d'alerte retentit.







 **ATTENTION**

Il se peut que l'effet de freinage diminue.

Il y a risque d'accident.

- Arrêtez-vous immédiatement en tenant compte des conditions de circulation. Ne continuez pas de rouler!
- Immobilisez le véhicule pour qu'il ne puisse pas se mettre à rouler (▷ page 156).
- Prenez contact avec un atelier qualifié.
- Ne faites pas l'appoint de liquide de frein. Le défaut n'en serait pas éliminé pour autant.

Messages sur le visuel	Causes et conséquences possibles et ► Solutions
 <p>Système retenue Défaut Aller à l'atelier</p>	<p>Les systèmes de retenue sont en panne. En outre, le voyant d'alerte  qui se trouve sur le combiné d'instruments est allumé.</p> <p>ATTENTION</p> <p>Les airbags et les rétracteurs de ceinture peuvent se déclencher de manière intempestive ou ne pas se déclencher en cas d'accident. Le risque de blessure augmente.</p> <p>► Rendez-vous dans un atelier qualifié.</p> <p>Pour de plus amples informations sur les systèmes de retenue, voir (► page 52).</p>
 <p>avant gauche Défaut Aller à l'atelier ou avant droit Défaut Aller à l'atelier</p>	<p>Le système de retenue avant gauche ou droit est en panne. En outre, le voyant d'alerte  qui se trouve sur le combiné d'instruments est allumé.</p> <p>ATTENTION</p> <p>Les airbags et les rétracteurs de ceinture peuvent se déclencher de manière intempestive ou ne pas se déclencher en cas d'accident. Le risque de blessure augmente.</p> <p>► Rendez-vous dans un atelier qualifié.</p>
 <p>arrière gauche Défaut Aller à l'atelier ou arrière droit Défaut Aller à l'atelier</p>	<p>Le système de retenue arrière gauche ou droit est en panne. En outre, le voyant d'alerte  qui se trouve sur le combiné d'instruments est allumé.</p> <p>ATTENTION</p> <p>Les airbags et les rétracteurs de ceinture peuvent se déclencher de manière intempestive ou ne pas se déclencher en cas d'accident. Le risque de blessure augmente.</p> <p>► Rendez-vous dans un atelier qualifié.</p>

Messages sur le visuel	Causes et conséquences possibles et ► Solutions
 <p>arrière central Défaut Aller à l'atelier</p>	<p>Le système de retenue arrière central est en panne. En outre, le voyant d'alerte  qui se trouve sur le combiné d'instruments est allumé.</p> <p> ATTENTION</p> <p>Les airbags et les rétracteurs de ceinture peuvent se déclencher de manière intempestive ou ne pas se déclencher en cas d'accident.</p> <p>Le risque de blessure augmente.</p> <p>► Rendez-vous dans un atelier qualifié.</p>
 <p>Airbag rideau gauche Défaut Aller à l'atelier ou Airbag rideau droit Défaut Aller à l'atelier</p>	<p>L'airbag rideau gauche ou droit est en panne. En outre, le voyant d'alerte  qui se trouve sur le combiné d'instruments est allumé.</p> <p> ATTENTION</p> <p>L'airbag rideau gauche ou droit peut se déclencher de manière intempestive ou ne pas se déclencher en cas d'accident.</p> <p>Le risque de blessure augmente.</p> <p>► Rendez-vous dans un atelier qualifié.</p>

Messages sur le visuel	Causes et conséquences possibles et ► Solutions
<p>Airbag frontal passager désactivé cf. notice d'utilisation</p>	<p>L'airbag frontal du passager est désactivé pendant la marche alors que</p> <ul style="list-style-type: none"> • une personne adulte ou • une personne dépassant une certaine taille est assise sur le siège du passager <p>Si des forces supplémentaires s'exercent sur le siège, le système risque de mesurer un poids trop faible.</p> <p>⚠ ATTENTION</p> <p>L'airbag frontal du passager ne se déclenchera pas en cas d'accident.</p> <p>Le risque de blessure augmente.</p> <ul style="list-style-type: none"> ► Arrêtez-vous immédiatement en tenant compte des conditions de circulation. ► Immobilisez le véhicule pour qu'il ne puisse pas se mettre à rouler (► page 156). ► Coupez le contact. ► Faites descendre l'occupant du siège du passager. ► Laissez le siège libre, fermez la porte du passager et mettez le contact. ► Observez le voyant PASSENGER AIRBAG OFF qui se trouve sur la console centrale et le visuel multifonction, puis contrôlez les points suivants : <p>Lorsque le siège est inoccupé et que le contact est mis :</p> <ul style="list-style-type: none"> • Le voyant PASSENGER AIRBAG OFF doit être allumé et le rester. Si le voyant est allumé, c'est que l'OCS a désactivé l'airbag frontal du passager (► page 63). • Les messages Airbag frontal passager activé cf. notice d'utilisation ou Airbag frontal passager désactivé cf. notice d'utilisation ne doivent pas apparaître sur le visuel multifonction. <ul style="list-style-type: none"> ► Attendez 60 secondes au moins que les processus de contrôle nécessaires se soient achevés. ► Assurez-vous qu'aucun des messages n'apparaît sur le visuel multifonction. <p>Une fois ces conditions remplies, le siège du passager peut de nouveau être occupé. Selon la manière dont l'OCS classe l'occupant, le voyant PASSENGER AIRBAG OFF reste allumé ou s'éteint.</p>

Messages sur le visuel	Causes et conséquences possibles et ► Solutions
	<p>Si ces conditions ne sont pas remplies, le système ne fonctionne pas correctement.</p> <p>► Rendez-vous immédiatement dans un atelier qualifié.</p>
<p>Airbag frontal passager activé cf. notice d'utilisation</p>	<p>L'airbag frontal du passager est activé pendant la marche alors que</p> <ul style="list-style-type: none"> • un enfant, une personne de petite taille ou un objet ayant un poids inférieur au seuil de poids du système se trouve sur le siège du passager ou • le siège du passager est inoccupé <p>Dans certains cas, le système détecte des objets ou des forces exerçant un poids supplémentaire sur le siège.</p> <p> ATTENTION</p> <p>L'airbag frontal du passager peut se déclencher de manière intempestive.</p> <p>Le risque de blessure augmente.</p> <p>► Arrêtez-vous immédiatement en tenant compte des conditions de circulation.</p> <p>► Immobilisez le véhicule pour qu'il ne puisse pas se mettre à rouler (► page 156).</p> <p>► Coupez le contact.</p> <p>► Ouvrez la porte du passager.</p> <p>► Retirez l'enfant et le siège-enfant du siège du passager.</p> <p>► Assurez-vous qu'aucun objet ne se trouve sur le siège et ne puisse exercer un poids supplémentaire sur celui-ci. Sinon, le système peut détecter le poids supplémentaire et considérer un occupant du siège du passager comme plus lourd qu'il ne l'est réellement.</p> <p>► Laissez le siège libre, fermez la porte du passager et mettez le contact.</p> <p>► Observez le voyant PASSENGER AIRBAG OFF qui se trouve sur la console centrale et le visuel multifonction, puis contrôlez les points suivants :</p> <p>Lorsque le siège est inoccupé et que le contact est mis :</p> <ul style="list-style-type: none"> • Le voyant PASSENGER AIRBAG OFF doit être allumé et le rester. Si le voyant est allumé, c'est que l'OCS (système de classifica-

Messages sur le visuel	Causes et conséquences possibles et ► Solutions
	<p>tion des occupants) a désactivé l'airbag frontal du passager (► page 63).</p> <ul style="list-style-type: none">• Les messages Airbag frontal passager activé cf. notice d'utilisation ou Airbag frontal passager désactivé cf. notice d'utilisation ne doivent pas apparaître sur le visuel multifonction. <ul style="list-style-type: none">► Attendez 60 secondes au moins que les processus de contrôle nécessaires se soient achevés.► Assurez-vous qu'aucun des messages n'apparaît sur le visuel multifonction. <p>Une fois ces conditions remplies, le siège du passager peut de nouveau être occupé. Selon la manière dont l'OCS classe l'occupant, le voyant PASSENGER AIRBAG OFF reste allumé ou s'éteint.</p> <p>Si ces conditions ne sont pas remplies, le système ne fonctionne pas correctement.</p> <ul style="list-style-type: none">► Rendez-vous immédiatement dans un atelier qualifié.

Moteur	
Messages sur le visuel	Causes et conséquences possibles et ► Solutions
 <p>Liquide refroid. S'arrêter Couper moteur</p>	<p>Le liquide de refroidissement est trop chaud. En outre, un signal d'alerte retentit.</p> <p>⚠ ATTENTION</p> <p>Ne roulez pas lorsque le moteur a subi une surchauffe. Des liquides s'étant répandus dans le compartiment moteur à la suite de fuites ou d'une mauvaise manipulation pourraient s'enflammer.</p> <p>En outre, la vapeur qui s'échappe d'un moteur ayant subi une surchauffe peut provoquer de graves brûlures, même lors de la simple ouverture du capot.</p> <p>Il y a risque de blessure.</p> <ul style="list-style-type: none"> ► Arrêtez-vous immédiatement en tenant compte des conditions de circulation et coupez le moteur. ► Immobilisez le véhicule pour qu'il ne puisse pas se mettre à rouler (▷ page 156). ► Attendez que le moteur ait refroidi. ► Assurez-vous que l'arrivée d'air jusqu'au radiateur du moteur n'est pas obstruée (par de la neige gelée, par exemple). ► Attendez que le message ait disparu et que la température du liquide de refroidissement soit inférieure à 248 °F (120 °C) avant de redémarrer le moteur. Sinon, le moteur risque d'être endommagé. ► Surveillez l'indicateur de température du liquide de refroidissement. ► Si la température augmente de nouveau, rendez-vous immédiatement dans un atelier qualifié. <p>Dans des conditions de marche normales et avec une proportion de liquide de refroidissement conforme aux prescriptions, la température affichée peut atteindre 248 °F (120 °C).</p>

Systèmes d'aide à la conduite

Messages sur le visuel

Causes et conséquences possibles et ► Solutions



Rouler à 12 mph max.

Vous roulez trop vite pour le niveau tout-terrain réglé. En outre, l'indicateur de niveau du véhicule apparaît entre le symbole du véhicule et le message, et un signal d'alerte retentit.

 **ATTENTION**

Le véhicule risque de se renverser et de se retourner. Il y a risque d'accident.

- Adaptez votre style de conduite au comportement routier modifié.
- Ne braquez que légèrement et évitez les mouvements de braquage brusques.
- Ne roulez pas à plus de 12 mph (20 km/h) jusqu'à ce que le niveau tout-terrain 2 soit atteint.



ACTIVE CURVE SYSTEM Défaut cf. notice d'utilisation

L'ACTIVE CURVE SYSTEM est en panne. La tenue de route du véhicule est fortement compromise. En outre, un signal d'alerte retentit.



 **ATTENTION**

Il y a risque d'accident.

- Continuez de rouler prudemment.
- Adaptez votre style de conduite au comportement routier modifié.
- Evitez les accélérations brutales dans les virages serrés et les mouvements de braquage brusques.
- Ne roulez pas à plus de 50 mph (80 km/h).
- Rendez-vous immédiatement dans un atelier qualifié.

Pneus	
Messages sur le visuel	Causes et conséquences possibles et ► Solutions
Pression pneus Contrôler pneus	<p>L'avertisseur de perte de pression des pneus a détecté une forte baisse de pression.</p> <p>En outre, un signal d'alerte retentit.</p> <p>Causes possibles :</p> <ul style="list-style-type: none"> • Vous avez remplacé une roue ou un pneu ou vous avez monté des roues neuves ou des pneus neufs. • La pression d'un ou plusieurs pneus n'est pas correcte. <p> ATTENTION</p> <p>Les pneus dont la pression est trop basse présentent les risques suivants :</p> <ul style="list-style-type: none"> • Ils peuvent éclater, en particulier lorsque la charge ou la vitesse du véhicule augmentent. • Ils peuvent s'user de manière excessive et/ou irrégulière, ce qui peut réduire fortement leur adhérence. • Le comportement routier ainsi que la manœuvrabilité et le comportement au freinage du véhicule peuvent être fortement compromis. <p>Il y a risque d'accident.</p> <ul style="list-style-type: none"> ► Arrêtez le véhicule sans donner de coups de volant ou de coups de frein brusques. Tenez compte des conditions de circulation. ► Immobilisez le véhicule pour qu'il ne puisse pas se mettre à rouler (► page 156). ► Contrôlez les pneus et, si nécessaire, suivez les instructions en cas de crevaison (► page 299). ► Contrôlez la pression des pneus et corrigez-la si nécessaire. ► Redémarrez l'avertisseur de perte de pression des pneus une fois la pression correcte rétablie (► page 326).
Contrôler pneus	<p>La pression d'un ou plusieurs pneus a fortement baissé. La position de la ou des roues concernées est indiquée sur le visuel multifonction.</p> <p>En outre, un signal d'alerte retentit.</p> <p> ATTENTION</p>

Messages sur le visuel	Causes et conséquences possibles et ► Solutions
	<p>Les pneus dont la pression est trop basse présentent les risques suivants :</p> <ul style="list-style-type: none"> • Ils peuvent éclater, en particulier lorsque la charge ou la vitesse du véhicule augmentent. • Ils peuvent s'user de manière excessive et/ou irrégulière, ce qui peut réduire fortement leur adhérence. • Le comportement routier ainsi que la manœuvrabilité et le comportement au freinage du véhicule peuvent être fortement compromis. <p>Il y a risque d'accident.</p> <ul style="list-style-type: none"> ► Arrêtez le véhicule sans donner de coups de volant ou de coups de frein brusques. Tenez compte des conditions de circulation. ► Immobilisez le véhicule pour qu'il ne puisse pas se mettre à rouler (► page 156). ► Contrôlez les pneus et, si nécessaire, suivez les instructions en cas de crevaison (► page 299). ► Contrôlez la pression des pneus (► page 327). ► Corrigez la pression des pneus si nécessaire.
<p>Attention pneu(s) défect.</p>	<p>La pression d'un ou plusieurs pneus baisse brusquement. La position de la ou des roues concernées est indiquée sur le visuel multifonction.</p> <p> ATTENTION</p> <p>La conduite avec un pneu dégonflé présente les risques suivants :</p> <ul style="list-style-type: none"> • Un pneu dégonflé compromet la manœuvrabilité et la capacité de freinage du véhicule. • Vous pourriez perdre le contrôle du véhicule. • Si vous poursuivez votre trajet avec un pneu dégonflé, celui-ci peut surchauffer et éventuellement prendre feu. <p>Il y a risque d'accident.</p> <ul style="list-style-type: none"> ► Arrêtez le véhicule sans donner de coups de volant ou de coups de frein brusques. Tenez compte des conditions de circulation. ► Immobilisez le véhicule pour qu'il ne puisse pas se mettre à rouler (► page 156). ► Contrôlez les pneus et, si nécessaire, suivez les instructions en cas de crevaison (► page 299).

Véhicule	
Messages sur le visuel	Causes et conséquences possibles et ► Solutions
	<p>Le hayon est ouvert.</p> <p>⚠ ATTENTION</p> <p>Lorsque le moteur tourne et que le hayon est ouvert, des gaz d'échappement peuvent pénétrer dans l'habitacle. Il y a risque d'intoxication.</p> <p>► Fermez le hayon.</p>
	<p>Le capot est ouvert.</p> <p>⚠ ATTENTION</p> <p>Le capot ouvert peut empêcher toute visibilité pendant la marche. Il y a risque d'accident.</p> <p>► Arrêtez-vous immédiatement en tenant compte des conditions de circulation.</p> <p>► Immobilisez le véhicule pour qu'il ne puisse pas se mettre à rouler (► page 156).</p> <p>► Fermez le capot.</p>
 <p>Direction assistée Défaut cf. notice d'utilisation</p>	<p>La direction assistée est en panne. En outre, un signal d'alerte retentit.</p> <p>⚠ ATTENTION</p> <p>Vous devez exercer une force plus importante pour diriger le véhicule.</p> <p>Il y a risque d'accident.</p> <p>► Contrôlez si vous êtes en mesure de diriger le véhicule.</p> <p>► Si vous pouvez diriger le véhicule en toute sécurité: roulez prudemment jusqu'à un atelier qualifié.</p> <p>► Si vous ne pouvez pas diriger le véhicule en toute sécurité: ne reprenez pas la route et contactez l'atelier qualifié le plus proche.</p>

Voyants de contrôle et d'alerte sur le combiné d'instruments



Remarques générales

Cette section décrit les voyants de contrôle et d'alerte qui se trouvent sur le combiné d'instruments et les solutions préconisées. Vous trouverez une description d'autres voyants de







contrôle et d'alerte présents sur le combiné d'instruments et des solutions préconisées dans la notice d'utilisation numérique.



Sécurité



Ceintures de sécurité



Problèmes	Causes et conséquences possibles et ► Solutions
 <p>Le voyant rouge d'alerte des ceintures de sécurité s'allume après le démarrage du moteur. En outre, un signal d'alerte retentit pendant 6 secondes maximum.</p>	<p>Le conducteur n'a pas bouclé sa ceinture de sécurité.</p> <ul style="list-style-type: none"> ► Bouclez votre ceinture de sécurité (► page 57). Le signal d'alerte s'arrête.
 <p>Après le démarrage du moteur, le voyant rouge d'alerte des ceintures de sécurité s'allume dès que la porte du conducteur ou celle du passager est fermée.</p>	<p>Vous ou le passager n'avez pas bouclé votre ceinture de sécurité.</p> <ul style="list-style-type: none"> ► Bouclez votre ceinture de sécurité (► page 57). Le voyant d'alerte s'éteint. <p>Des objets se trouvent sur le siège du passager.</p> <ul style="list-style-type: none"> ► Enlevez les objets qui se trouvent sur le siège du passager et rangez-les en lieu sûr. Le voyant d'alerte s'éteint.
 <p>Le voyant rouge d'alerte des ceintures de sécurité clignote et un signal d'alerte périodique retentit.</p>	<p>Vous ou le passager n'avez pas bouclé votre ceinture de sécurité. Or, vous roulez à plus de 15 mph (25 km/h) ou avez roulé momentanément à plus de 15 mph (25 km/h).</p> <ul style="list-style-type: none"> ► Bouclez votre ceinture de sécurité (► page 57). Le voyant d'alerte s'éteint et le signal d'alerte périodique s'arrête. <p>Des objets se trouvent sur le siège du passager. Or, vous roulez à plus de 15 mph (25 km/h) ou avez roulé momentanément à plus de 15 mph (25 km/h).</p> <ul style="list-style-type: none"> ► Enlevez les objets qui se trouvent sur le siège du passager et rangez-les en lieu sûr. Le voyant d'alerte s'éteint et le signal d'alerte périodique s'arrête.







Systèmes de sécurité



Problèmes	Causes et conséquences possibles et ► Solutions
<p> (uniquement pour les Etats-Unis)</p> <p> (uniquement pour le Canada)</p> <p>Le voyant rouge d'alerte des freins s'allume alors que le moteur tourne. En outre, un signal d'alerte retentit.</p>	<p> ATTENTION</p> <p>L'assistance du freinage est en panne et le comportement au freinage du véhicule peut se modifier.</p> <p>Il y a risque d'accident.</p> <ul style="list-style-type: none"> ► Arrêtez-vous immédiatement en tenant compte des conditions de circulation. Ne continuez pas de rouler! ► Immobilisez le véhicule pour qu'il ne puisse pas se mettre à rouler (► page 156). ► Prenez contact avec un atelier qualifié. ► Tenez compte des autres messages qui apparaissent sur le visuel multifonction.
<p> (uniquement pour les Etats-Unis)</p> <p> (uniquement pour le Canada)</p> <p>Le voyant rouge d'alerte des freins s'allume alors que le moteur tourne. En outre, un signal d'alerte retentit.</p>	<p>Le niveau du liquide de frein est trop bas dans le réservoir.</p> <p> ATTENTION</p> <p>Il se peut que l'effet de freinage diminue.</p> <p>Il y a risque d'accident.</p> <ul style="list-style-type: none"> ► Arrêtez-vous immédiatement en tenant compte des conditions de circulation. Ne continuez pas de rouler! ► Immobilisez le véhicule pour qu'il ne puisse pas se mettre à rouler (► page 156). ► Ne faites pas l'appoint de liquide de frein. Le défaut n'en serait pas éliminé pour autant. ► Prenez contact avec un atelier qualifié. ► Tenez compte des autres messages qui apparaissent sur le visuel multifonction.

Problèmes	Causes et conséquences possibles et ► Solutions
<p> Le voyant orange d'alerte ABS s'allume alors que le moteur tourne.</p>	<p>L'ABS (système antiblocage de roues) est désactivé en raison d'un défaut. Le BAS (freinage d'urgence assisté), le BAS PLUS, l'ESP® (régulation du comportement dynamique), le système PRE-SAFE®, le frein PRE-SAFE®, le COLLISION PREVENTION ASSIST, la fonction HOLD, l'aide au démarrage en côte, le système de stabilisation en cas de vent latéral et la stabilisation de la remorque avec l'ESP®, par exemple, sont également désactivés.</p> <p>Le système ATTENTION ASSIST est désactivé.</p> <p> ATTENTION</p> <p>Le système de freinage continue de fonctionner avec son efficacité normale, mais sans les fonctions indiquées ci-dessus. Les roues peuvent alors se bloquer, par exemple en cas de freinage à fond.</p> <p>La manœuvrabilité et le comportement au freinage du véhicule sont fortement compromis. La distance de freinage peut s'allonger dans les situations de freinage d'urgence.</p> <p>Si l'ESP® n'est pas opérationnel, il ne peut pas stabiliser la trajectoire du véhicule.</p> <p>Le risque de dérapage et d'accident augmente.</p> <ul style="list-style-type: none">► Tenez compte des autres messages qui apparaissent sur le visuel multifonction.► Continuez de rouler prudemment.► Rendez-vous dans un atelier qualifié. <p>Lorsque le calculateur ABS est défectueux, d'autres systèmes (système de navigation ou boîte de vitesses automatique, par exemple) peuvent également ne pas être disponibles.</p>



Problèmes	Causes et conséquences possibles et ► Solutions
 <p>Le voyant orange d'alerte ABS s'allume alors que le moteur tourne.</p>	<p>L'ABS n'est momentanément pas disponible. Le BAS, le BAS PLUS, l'ESP[®], l'EBD (répartiteur électronique de freinage), le système PRE-SAFE[®], le frein PRE-SAFE[®], le COLLISION PREVENTION ASSIST, la fonction HOLD, l'aide au démarrage en côte, le système de stabilisation en cas de vent latéral et la stabilisation de la remorque avec l'ESP[®], par exemple, sont également désactivés. Le système ATTENTION ASSIST est désactivé.</p> <p>Causes possibles :</p> <ul style="list-style-type: none"> • L'autodiagnostic n'est pas encore terminé. • Il se peut que la tension du réseau de bord soit trop basse. <p> ATTENTION</p> <p>Le système de freinage continue de fonctionner avec son efficacité normale, mais sans les fonctions indiquées ci-dessus. Les roues avant et arrière peuvent alors se bloquer, par exemple en cas de freinage à fond.</p> <p>La manœuvrabilité et le comportement au freinage du véhicule sont fortement compromis. La distance de freinage peut s'allonger dans les situations de freinage d'urgence.</p> <p>Si l'ESP[®] n'est pas opérationnel, il ne peut pas stabiliser la trajectoire du véhicule.</p> <p>Il y a risque d'accident.</p> <ul style="list-style-type: none"> ► Parcourez un bref trajet légèrement sinueux à plus de 12 mph (20 km/h) en roulant prudemment. Si le voyant d'alerte s'éteint, cela signifie que les fonctions indiquées ci-dessus sont de nouveau disponibles. <p>Si le voyant d'alerte reste allumé :</p> <ul style="list-style-type: none"> ► Tenez compte des autres messages qui apparaissent sur le visuel multifonction. ► Continuez de rouler prudemment. ► Rendez-vous dans un atelier qualifié.

Problèmes	Causes et conséquences possibles et ► Solutions
 <p>Le voyant orange d'alerte ABS s'allume alors que le moteur tourne. En outre, un signal d'alerte retentit.</p>	<p>L'EBD est défectueux. L'ABS, le BAS, le BAS PLUS, l'ESP®, le système PRE-SAFE®, le frein PRE-SAFE®, le COLLISION PREVENTION ASSIST, la fonction HOLD, l'aide au démarrage en côte, le système de stabilisation en cas de vent latéral et la stabilisation de la remorque avec l'ESP®, par exemple, ne sont pas disponibles non plus.</p> <p>Le système ATTENTION ASSIST est désactivé.</p> <p> ATTENTION</p> <p>Le système de freinage continue de fonctionner avec son efficacité normale, mais sans les fonctions indiquées ci-dessus. Les roues avant et arrière peuvent alors se bloquer, par exemple en cas de freinage à fond.</p> <p>La manœuvrabilité et le comportement au freinage du véhicule sont fortement compromis. La distance de freinage peut s'allonger dans les situations de freinage d'urgence.</p> <p>Si l'ESP® n'est pas opérationnel, il ne peut pas stabiliser la trajectoire du véhicule.</p> <p>Le risque de dérapage et d'accident augmente.</p> <ul style="list-style-type: none"> ► Tenez compte des autres messages qui apparaissent sur le visuel multifonction. ► Continuez de rouler prudemment. ► Rendez-vous dans un atelier qualifié.



Problèmes	Causes et conséquences possibles et ► Solutions
<p> (uniquement pour les Etats-Unis)</p> <p> (uniquement pour le Canada)</p> <p>  </p> <p>Le voyant rouge d'alerte des freins, les voyants orange d'alerte ESP[®] et ESP[®] OFF et le voyant orange d'alerte ABS s'allument alors que le moteur tourne.</p>	<p>L'ABS et l'ESP[®] sont défectueux. Le BAS, le BAS PLUS, le système PRE-SAFE[®], le frein PRE-SAFE[®], le COLLISION PREVENTION ASSIST, la fonction HOLD, l'aide au démarrage en côte, le système de stabilisation en cas de vent latéral et la stabilisation de la remorque avec l'ESP[®], par exemple, ne sont pas disponibles non plus.</p> <p>Le système ATTENTION ASSIST est désactivé.</p> <p> ATTENTION</p> <p>Le système de freinage continue de fonctionner avec son efficacité normale, mais sans les fonctions indiquées ci-dessus. Les roues avant et arrière peuvent alors se bloquer, par exemple en cas de freinage à fond.</p> <p>La manœuvrabilité et le comportement au freinage du véhicule sont fortement compromis. La distance de freinage peut s'allonger dans les situations de freinage d'urgence.</p> <p>Si l'ESP[®] n'est pas opérationnel, il ne peut pas stabiliser la trajectoire du véhicule.</p> <p>Le risque de dérapage et d'accident augmente.</p> <ul style="list-style-type: none"> ► Tenez compte des autres messages qui apparaissent sur le visuel multifonction. ► Continuez de rouler prudemment. ► Rendez-vous dans un atelier qualifié.
<p></p> <p>Le voyant orange d'alerte ESP[®] clignote pendant la marche.</p>	<p>L'ESP[®] ou le contrôle de motricité entre en action parce qu'il y a risque de dérapage ou qu'au moins une roue patine. Le TEMPOMAT ou le DISTRONIC PLUS est désactivé.</p> <ul style="list-style-type: none"> ► Au démarrage, n'accélérez pas plus que nécessaire. ► Pendant la marche, diminuez la pression sur la pédale d'accélérateur. ► Adaptez votre style de conduite aux conditions routières et météorologiques. ► Ne désactivez pas l'ESP[®]. <p>Dans des cas exceptionnels (► page 84), il peut être préférable de désactiver l'ESP[®] pour rouler.</p>

Problèmes	Causes et conséquences possibles et ► Solutions
 <p>Le voyant orange d'alerte ESP[®] OFF s'allume alors que le moteur tourne.</p>	<p>L'ESP[®] est désactivé.</p> <p>⚠ ATTENTION</p> <p>Si l'ESP[®] est désactivé, il ne peut pas stabiliser la trajectoire du véhicule.</p> <p>Le risque de dérapage et d'accident augmente.</p> <ul style="list-style-type: none"> ► Réactivez l'ESP[®]. <ul style="list-style-type: none"> Dans des cas exceptionnels (► page 84), il peut être préférable de désactiver l'ESP[®] pour rouler. ► Adaptez votre style de conduite aux conditions routières et météorologiques. <p>Si l'ESP[®] ne peut pas être activé :</p> <ul style="list-style-type: none"> ► Faites contrôler l'ESP[®] par un atelier qualifié.
 <p>Les voyants orange d'alerte ESP[®] et ESP[®] OFF s'allument alors que le moteur tourne.</p>	<p>L'ESP[®], le BAS, le BAS PLUS, le système PRE-SAFE[®], le frein PRE-SAFE[®], le COLLISION PREVENTION ASSIST, la fonction HOLD, l'aide au démarrage en côte, le système de stabilisation en cas de vent latéral et la stabilisation de la remorque avec l'ESP[®] ne sont pas disponibles en raison d'un défaut.</p> <p>Le système ATTENTION ASSIST est désactivé.</p> <p>⚠ ATTENTION</p> <p>Le système de freinage continue de fonctionner avec son efficacité normale, mais sans les fonctions indiquées ci-dessus.</p> <p>La distance de freinage peut alors s'allonger dans les situations de freinage d'urgence.</p> <p>Si l'ESP[®] n'est pas opérationnel, il ne peut pas stabiliser la trajectoire du véhicule.</p> <p>Le risque de dérapage et d'accident augmente.</p> <ul style="list-style-type: none"> ► Tenez compte des autres messages qui apparaissent sur le visuel multifonction. ► Continuez de rouler prudemment. ► Rendez-vous dans un atelier qualifié.





Problèmes	Causes et conséquences possibles et ► Solutions
 <p>Les voyants orange d'alerte ESP® et ESP® OFF s'allument alors que le moteur tourne.</p>	<p>L'ESP®, le BAS, le système PRE-SAFE®, la fonction HOLD, l'aide au démarrage en côte, le système de stabilisation en cas de vent latéral et la stabilisation de la remorque avec l'ESP® ne sont pas disponibles pour le moment.</p> <p>Il se peut que le COLLISION PREVENTION ASSIST, le BAS PLUS et le frein PRE-SAFE® soient également en panne.</p> <p>Le système ATTENTION ASSIST est désactivé.</p> <p>L'autodiagnostic n'est pas encore terminé.</p> <p>▲ ATTENTION</p> <p>Le système de freinage continue de fonctionner avec son efficacité normale, mais sans les fonctions indiquées ci-dessus.</p> <p>La distance de freinage peut alors s'allonger dans les situations de freinage d'urgence.</p> <p>Si l'ESP® n'est pas opérationnel, il ne peut pas stabiliser la trajectoire du véhicule.</p> <p>Le risque de dérapage et d'accident augmente.</p> <ul style="list-style-type: none"> ► Parcourez un bref trajet légèrement sinueux à plus de 12 mph (20 km/h) en roulant prudemment. Si le voyant d'alerte s'éteint, cela signifie que les fonctions indiquées ci-dessus sont de nouveau disponibles. <p>Si le voyant d'alerte reste allumé :</p> <ul style="list-style-type: none"> ► Tenez compte des autres messages qui apparaissent sur le visuel multifonction. ► Continuez de rouler prudemment. ► Rendez-vous dans un atelier qualifié.
 <p>Le voyant rouge d'alerte des systèmes de retenue s'allume alors que le moteur tourne.</p>	<p>Les systèmes de retenue sont en panne.</p> <p>▲ ATTENTION</p> <p>Les airbags et les rétracteurs de ceinture peuvent se déclencher de manière intempestive ou ne pas se déclencher en cas d'accident.</p> <p>Le risque de blessure augmente.</p> <ul style="list-style-type: none"> ► Tenez compte des autres messages qui apparaissent sur le visuel multifonction. ► Continuez de rouler prudemment. ► Faites immédiatement contrôler les systèmes de retenue par un atelier qualifié. <p>Pour de plus amples informations sur les systèmes de retenue, voir (► page 52).</p>

Moteur

Problèmes	Causes et conséquences possibles et ► Solutions
 <p>Le voyant rouge d'alerte du liquide de refroidissement s'allume alors que le moteur tourne. En outre, un signal d'alerte retentit.</p>	<p>La température du liquide de refroidissement est supérieure à 248 °F (120 °C). L'arrivée d'air jusqu'au radiateur du moteur est peut-être obstruée ou le niveau du liquide de refroidissement est peut-être trop bas.</p> <p> ATTENTION</p> <p>Le moteur n'est pas suffisamment refroidi et risque d'être endommagé.</p> <p>Ne roulez pas lorsque le moteur a subi une surchauffe. Des liquides s'étant répandus dans le compartiment moteur à la suite de fuites ou d'une mauvaise manipulation pourraient s'enflammer.</p> <p>En outre, la vapeur qui s'échappe d'un moteur ayant subi une surchauffe peut provoquer de graves brûlures, même lors de la simple ouverture du capot.</p> <p>Il y a risque de blessure.</p> <ul style="list-style-type: none"> ► Tenez compte des autres messages qui apparaissent sur le visuel multifonction. ► Arrêtez-vous immédiatement en tenant compte des conditions de circulation et coupez le moteur. ► Immobilisez le véhicule pour qu'il ne puisse pas se mettre à rouler (► page 156). ► Quittez le véhicule et tenez-vous-en éloigné jusqu'à ce que le moteur ait refroidi. ► Contrôlez le niveau du liquide de refroidissement et faites l'appoint en tenant compte des avertissements (► page 291). ► Si vous devez fréquemment faire l'appoint de liquide de refroidissement, faites contrôler le système de refroidissement du moteur. ► Assurez-vous que l'arrivée d'air jusqu'au radiateur du moteur n'est pas obstruée (par de la neige gelée, par exemple). ► Si la température du liquide de refroidissement est inférieure à 248 °F (120 °C), continuez de rouler jusqu'à l'atelier qualifié le plus proche. ► Évitez dans ce cas toute charge importante du moteur (trajet en montagne, par exemple) et la circulation dans les encombrements.

Systèmes d'aide à la conduite

Problèmes	Causes et conséquences possibles et ► Solutions
 <p>Le voyant rouge d'alerte de l'avertisseur de distance s'allume pendant la marche. En outre, un signal d'alerte retentit.</p>	<p>Vous vous rapprochez d'un véhicule ou d'un obstacle fixe sur la trajectoire probable de votre véhicule à une vitesse trop élevée.</p> <ul style="list-style-type: none"> ► Soyez prêt à freiner. ► Soyez particulièrement attentif aux conditions de circulation. Freinez si nécessaire ou évitez l'obstacle. <p>Pour de plus amples informations sur le DISTRONIC PLUS, voir (▷ page 164).</p> <p>Pour de plus amples informations sur le frein PRE-SAFE®, voir (▷ page 87).</p> <p>Pour de plus amples informations sur l'avertisseur de distance, voir (▷ page 81).</p>

Pneus	
Problèmes	Causes et conséquences possibles et ► Solutions
 Le voyant orange d'alerte du système de contrôle de la pression des pneus (perte de pression/défaut) s'allume.	<p>Le système de contrôle de la pression des pneus a détecté une baisse de pression dans un ou plusieurs pneus.</p> <p>⚠ ATTENTION</p> <p>Les pneus dont la pression est trop basse présentent les risques suivants :</p> <ul style="list-style-type: none"> • Ils peuvent éclater, en particulier lorsque la charge ou la vitesse du véhicule augmentent. • Ils peuvent s'user de manière excessive et/ou irrégulière, ce qui peut réduire fortement leur adhérence. • Le comportement routier ainsi que la manœuvrabilité et le comportement au freinage du véhicule peuvent être fortement compromis. Il y a risque d'accident. <ul style="list-style-type: none"> ► Arrêtez le véhicule sans donner de coups de volant ou de coups de frein brusques. Tenez compte des conditions de circulation. ► Immobilisez le véhicule pour qu'il ne puisse pas se mettre à rouler (► page 156). ► Tenez compte des autres messages qui apparaissent sur le visuel multifonction. ► Contrôler les pneus et, si nécessaire, suivre les instructions en cas de crevaison (► page 299). ► Contrôlez la pression des pneus (► page 327). ► Corrigez la pression des pneus si nécessaire.
 Le voyant orange d'alerte du système de contrôle de la pression des pneus (perte de pression/défaut) clignote pendant 1 minute environ, puis reste allumé en permanence.	<p>Le système de contrôle de la pression des pneus est défectueux.</p> <p>⚠ ATTENTION</p> <p>Il se peut que le système ne soit pas en mesure de détecter ou de signaler correctement une pression des pneus trop basse. Il y a risque d'accident.</p> <ul style="list-style-type: none"> ► Tenez compte des autres messages qui apparaissent sur le visuel multifonction. ► Rendez-vous dans un atelier qualifié.

Informations utiles	246
Remarques générales	246
Consignes de sécurité importantes ..	246
Déclarations de conformité	247
Informations sur les droits d'auteur ..	247
Limitation du fonctionnement	248
Système COMAND Online	248
Fonctions Online et Internet	256

Informations utiles

- i** Cette notice d'utilisation décrit l'ensemble des équipements de série et optionnels qui étaient disponibles pour votre COMAND Online au moment de la clôture de la rédaction de cette notice d'utilisation. Des divergences sont possibles selon les pays. Notez que votre COMAND Online n'est pas obligatoirement équipé de toutes les fonctions décrites. Cela vaut également pour les fonctions et systèmes importants pour la sécurité.
- i** Lisez les informations sur les ateliers qualifiés (▷ page 37).

Remarques générales

Le chapitre « COMAND Online » de la présente notice d'utilisation décrit les principes de base de l'utilisation de COMAND Online et des fonctions Online et Internet. Vous trouverez des informations supplémentaires dans la notice d'utilisation numérique.

Consignes de sécurité importantes

ATTENTION

Toute modification effectuée sur les composants électroniques, leurs logiciels ou leur câblage risque de compromettre le fonctionnement de ceux-ci ou d'autres composants mis en réseau. Cela peut concerner en particulier les systèmes importants pour la sécurité. Ceux-ci risquent alors de ne plus fonctionner correctement et/ou de compromettre la sécurité de fonctionnement du véhicule. Cela entraîne un risque accru d'accident et de blessure.

N'intervenez en aucun cas sur le câblage ni sur les composants électroniques ou leurs logiciels. Confiez toujours les travaux sur les appareils électriques et électroniques à un atelier qualifié.

Toute modification effectuée sur l'électronique du véhicule entraîne l'annulation de l'autorisation de mise en circulation de votre véhicule.

ATTENTION

L'utilisation pendant la marche de systèmes d'information et d'appareils de communication intégrés détourne votre attention de la circulation. Vous risquez en outre de perdre le contrôle du véhicule. Il y a risque d'accident. Utilisez ces appareils uniquement lorsque les conditions de circulation le permettent. Si ce n'est pas le cas, arrêtez-vous en tenant compte des conditions de circulation et procédez aux entrées souhaitées lorsque le véhicule est à l'arrêt.

En ce qui concerne l'utilisation de COMAND Online, tenez compte des dispositions légales en vigueur dans le pays où vous vous trouvez. COMAND Online calcule l'itinéraire jusqu'à la destination sans tenir compte par exemple

- des feux rouges
- des panneaux stop ou de priorité
- des voies qui se rejoignent
- des interdictions d'arrêt ou de stationnement
- des autres règles de circulation
- des ponts étroits

COMAND Online peut donner des instructions de navigation erronées lorsque le tracé de la route et les conditions de circulation réelles ne correspondent pas aux données de la carte numérique. Les cartes numériques ne couvrent ni toutes les zones, ni tous les itinéraires possibles à l'intérieur d'une zone donnée. C'est par exemple le cas suite à une modification du tracé ou au changement du sens de circulation d'une rue à sens unique.

Vous devez vous-même veiller à respecter les différentes règles de circulation pendant la marche. Le code de la route a toujours priorité sur les recommandations de conduite.

Les messages de navigation diffusés pendant la marche sont destinés à vous guider sans

détourner votre attention de la circulation ni de la conduite.

Utilisez toujours cette fonction plutôt que de vous orienter à l'aide de la carte affichée. L'observation des symboles ou de la carte affichée risque de détourner votre attention de la circulation et de la conduite et d'augmenter ainsi le risque d'accident.

N'oubliez pas que votre véhicule parcourt 44 pieds (près de 14 m) par seconde lorsque vous roulez à 30 mph (environ 50 km/h) seulement.

Cet appareil est conforme aux valeurs limites d'exposition aux radiations établies par la FCC pour les appareils non contrôlés, ainsi qu'aux directives de la FCC concernant l'exposition aux fréquences radio définies dans le supplément C du bulletin 65 de l'OET.

En raison de la faible énergie haute fréquence émise par cet appareil, celui-ci est présumé conforme aux directives sans qu'il soit nécessaire d'évaluer l'exposition maximale admissible (MPE). Il est toutefois conseillé d'installer l'appareil en respectant une distance d'au moins 8 pouces (20 cm) entre la source de rayonnement et le corps d'une personne (à l'exclusion des mains, poignets, pieds et jambes).

Déclarations de conformité

Composants du véhicule commandés par radio

i Uniquement pour les Etats-Unis : ces appareils sont conformes à la partie 15 des dispositions FCC. Leur utilisation est soumise aux 2 conditions suivantes :

1. Ces appareils ne doivent pas être une source de perturbations nuisibles.
2. Ces appareils doivent pouvoir supporter les perturbations captées, notamment celles qui pourraient causer des fonctionnements indésirables.

Les modifications non autorisées effectuées sur ces appareils peuvent entraîner le

retrait de l'autorisation d'utilisation des appareils.

i Uniquement pour le Canada : ces appareils sont conformes aux dispositions CNR 210 d'Industrie Canada. Leur utilisation est soumise aux 2 conditions suivantes :

1. Ces appareils ne doivent pas être une source de perturbations nuisibles.
2. Ces appareils doivent pouvoir supporter les perturbations captées, notamment celles qui pourraient causer des fonctionnements indésirables.

Informations sur les droits d'auteur

Informations générales

Vous trouverez des informations concernant les licences relatives aux logiciels libres et open source utilisés dans votre véhicule et les composants électroniques sur la page Web suivante : <http://www.mercedes-benz.com/opensource>.

Marques déposées

Marques déposées :

- Bluetooth® est une marque déposée de Bluetooth® SIG, Inc.
- DTS est une marque déposée de DTS, Inc.
- Dolby et MLP sont des marques déposées de Dolby Laboratories.
- BabySmart™, ESP® et PRE-SAFE® sont des marques déposées de Daimler AG.
- HomeLink® est une marque déposée de Prince.
- iPod® et iTunes® sont des marques déposées de Apple Inc.
- Logic 7® est une marque déposée de Harman International Industries.
- Microsoft® et Windows media® sont des marques déposées de Microsoft Corporation.

- SIRIUS est une marque déposée de Sirius XM radio Inc.
- HD Radio est une marque déposée de iBiquity Digital Corporation.
- Gracenote® est une marque déposée de Gracenote, Inc.
- ZAGATSurvey® et les marques y afférentes sont des marques déposées de ZagatSurvey, LLC.

Limitation du fonctionnement

Pour des raisons de sécurité, certaines fonctions du système COMAND ne sont pas disponibles lorsque le véhicule roule, ou ne le sont que de manière limitée. Dans ce cas, certains points de menu ne peuvent pas être sélectionnés ou COMAND Online affiche un message correspondant.

COMAND Online vous permet de commander les fonctions principales suivantes :

- le système de navigation
- la fonction Audio
- la fonction Téléphone
- la fonction Vidéo
- les réglages système
- les fonctions Online et Internet
- la notice d'utilisation numérique

Vous pouvez accéder aux fonctions principales

- avec les touches correspondantes
- par l'intermédiaire de la ligne des fonctions principales sur le visuel COMAND
- avec la télécommande

Système COMAND Online

Vue d'ensemble

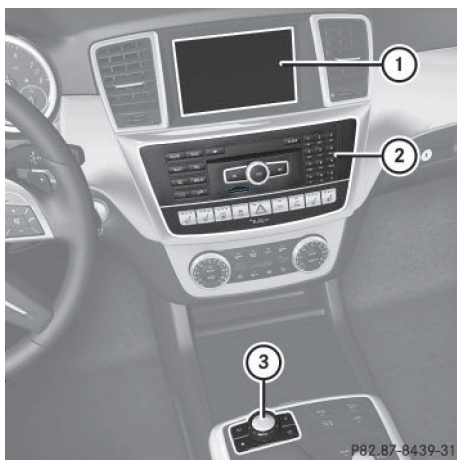

- ① Visuel COMAND (▷ page 249)
- ② Unité de commande du système COMAND avec lecteur de DVD
- ③ Sélecteur COMAND (▷ page 254)

-P82.87-8439-31

Visuel COMAND

Vue d'ensemble du visuel

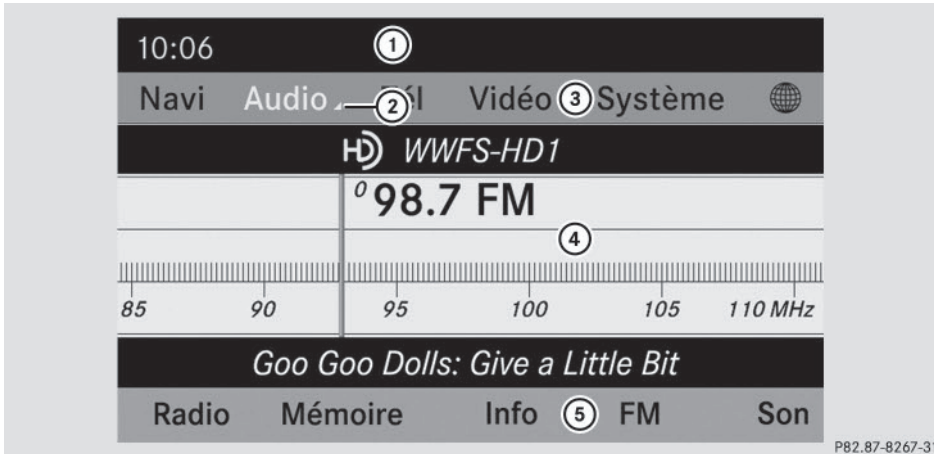

P82.87-8267-31

Exemple d'affichage : mode Radio

①	Ligne de statut	Indique l'heure ainsi que les réglages actuels pour le mode Téléphone.
②	Affichage du menu Audio	Met en évidence la fonction principale Audio active. Le triangle indique un sous-menu disponible de cette fonction principale.
③	Ligne des fonctions principales	Permet d'activer la fonction principale de votre choix. La fonction principale activée est inscrite en blanc.
④	Fenêtre d'affichage et de sélection	Indique les contenus de la fonction principale Audio active dans le mode Radio.
⑤	Barre de menus Radio	Indique les autres fonctions de la fonction principale Audio active dans le mode Radio.

Vue d'ensemble des menus

Navi	Audio	Tél	Vidéo	Système	Symbole 
Réglages de l'itinéraire	Radio FM/AM (avec radio HD™)	Téléphone	DVD vidéo	Affichage du menu Système	Affichage de la notice d'utilisation numérique
Réglages de la carte	Radio satellite	Carnet d'adresses	AUX		Accès à COMAND Online et Internet
Destinations spéciales personnelles	Disque				Affichage du service météorologique SIRIUS Météo
Messages (Annoncer le nom des rues, Infos vocales pendant les appels, Réduction du son, Réserve carburant)	Carte mémoire				Affichage du site Internet Mercedes-Benz Mobile
<input checked="" type="checkbox"/> Activation et désactivation des itinéraires alternatifs	Music Register				
Exclusion d'une zone	Mémoire USB				
Service SIRIUS	Bluetooth® Audio				
Version des cartes	Interface média				
	AUX				

Vue d'ensemble du menu Système

Système	Heure	SPLITVIEW	Consommation	Sièges	Eteindre visuel
Réglage du visuel	<input checked="" type="checkbox"/> Activation et désactivation du réglage automatique de l'heure	Utilisation des fonctions du système COMAND depuis le siège du passager	Affichage de la consommation de carburant	Réglage des sièges du conducteur et du passager	Désactivation du visuel
Vitesse de lecture vocale	Réglage du fuseau horaire				
Réglage du système de commande vocale	Réglage de la commutation sur l'heure d'été				
Caméra de recul	Réglage manuel de l'heure				
Langue	Réglage du format de l'heure et de la date				
Touche favori					
Activation et désactivation de Bluetooth®					
Adaptation automatique du volume sonore					

Système	Heure	SPLITVIEW	Consom- mation	Sièges	Eteindre visuel
Importation/ exportation de don- nées					
Remise à zéro de COMAND Online (Reset)					

i Utilisez cette fonction pour effacer vos données personnelles, par exemple avant de vendre votre véhicule.

Equipement avec caméra de recul: si la fonction est activée et que COMAND Online est en marche, le visuel COMAND affiche automatiquement l'image fournie par la caméra de recul après enclenchement de la marche arrière.

- i** Lorsque le point de menu **Caméra à 360°** est affiché, vous pouvez accéder à l'option **Eteindre visuel** en sélectionnant **Système**.

Unité de commande du système COMAND

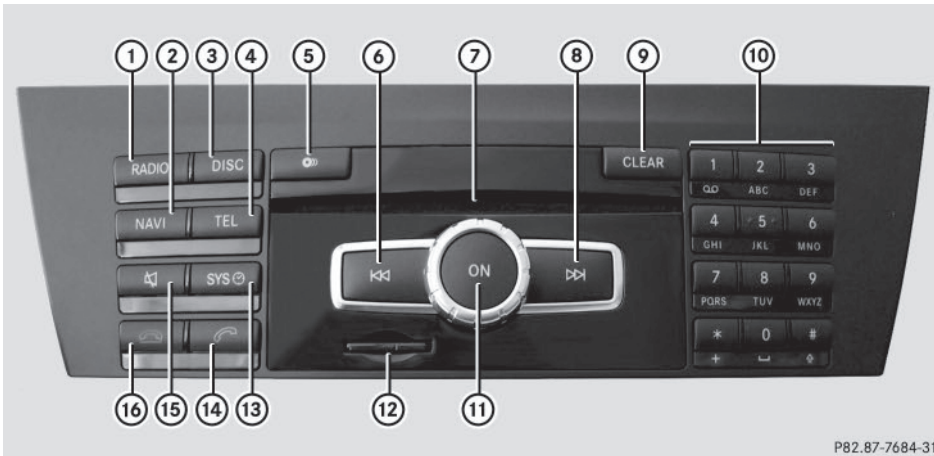

P82.87-7684-31

	Fonction	Page
①	Activation du mode Radio Changement de gamme d'ondes Activation du mode Radio satellite	
②	Activation du mode Navigation Affichage des barres de menus	
③	DISC Pression répétée <ul style="list-style-type: none"> • Activation du mode CD audio et MP3 • Activation du mode Carte mémoire • Activation du Music Register • Activation du mode Mémoire USB • Activation du mode Interface média ou AUX audio • Activation du mode Bluetooth® Audio 	

	Fonction	Page
④	Affichage du menu de base Téléphone : <ul style="list-style-type: none"> • Téléphonie via l'interface Bluetooth® 	
⑤	Touche de chargement et d'éjection	
⑥	Réglage des stations avec la fonction de recherche Retour rapide Sélection du titre précédent	
⑦	Fente d'introduction des supports de données <ul style="list-style-type: none"> • Introduction des CD/DVD • Retrait des CD/DVD • Mise à jour de la carte numérique 	
⑧	Réglage des stations avec la fonction de recherche Avance rapide Sélection du titre suivant	

	Fonction	Page
⑨	Touche Effacer <ul style="list-style-type: none"> • Effacement des caractères • Effacement de l'entrée 	
⑩	Pavé numérique <ul style="list-style-type: none"> • Réglage des stations à partir de la mémoire des stations • Mémorisation manuelle des stations • Autorisation du téléphone portable • Entrée du numéro d'appel • Envoi de tonalités DTMF • Entrée des caractères • Sélection de la localité à partir de la mémoire (prévisions météo) # Affichage du titre en cours de lecture * Réglage des stations par entrée manuelle de la fréquence * Sélection des titres	

	Fonction	Page
⑪	Mise en marche et arrêt de COMAND Online Réglage du volume sonore	
⑫	Fente d'introduction des cartes mémoire SD	
⑬	Affichage du menu Système	
⑭	Prise d'appel Lancement d'un appel Répétition d'appel Prise d'un appel en attente	
⑮	Activation et désactivation du son Activation et désactivation du microphone Interruption de la lecture vocale des SMS Désactivation des messages de navigation	
⑯	Refus d'appel Fin de la communication en cours Refus d'un appel en attente	

Sélecteur COMAND

Vue d'ensemble



① Sélecteur COMAND

Le sélecteur COMAND vous permet de sélectionner les points de menu affichés sur le visuel COMAND.

Vous pouvez

- afficher des menus ou des listes
- vous déplacer à l'intérieur des menus ou des listes et
- quitter les menus ou les listes

Utilisation

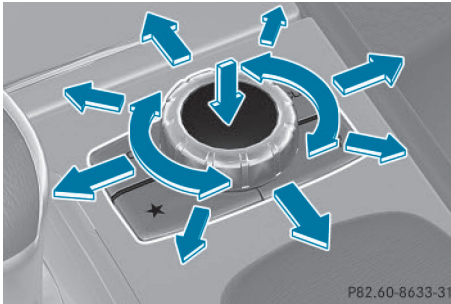

P82.60-8633-31

Utilisation du sélecteur COMAND (exemple)

Vous pouvez actionner le sélecteur COMAND

- en appuyant dessus de manière brève ou prolongée
- en le tournant vers la gauche ou vers la droite
- en le poussant vers la gauche ou vers la droite
- en le poussant vers l'avant ou vers l'arrière
- en le poussant en diagonale

Exemple d'utilisation

Dans la notice d'utilisation, les opérations sont par exemple décrites de la manière suivante :

- ▶ Appuyez sur la touche **RADIO**.
Le mode Radio est activé.
- ▶ Poussez et tournez le sélecteur COMAND pour sélectionner **Radio**, puis appuyez dessus pour confirmer.
- ▶ Appuyez sur le sélecteur pour confirmer **Liste des stations**.
La liste des stations apparaît.

Touches situées à côté du sélecteur COMAND

Vue d'ensemble

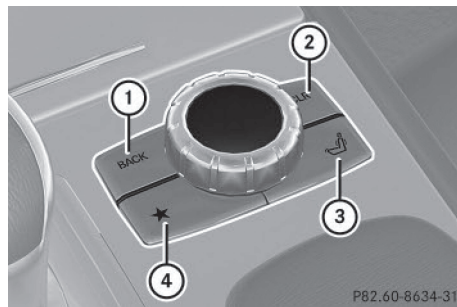

P82.60-8634-31

- ① Touche Retour (▷ page 255)
- ② Touche Effacer (▷ page 256)
- ③ Touche d'accès aux fonctions siège
- ④ Touche favori

i Les véhicules sans touche d'accès aux fonctions siège disposent de 2 touches favori.



i Véhicules AMG : le sélecteur COMAND est doté des touches ① et ②.

Touche Retour

La touche Retour **BACK** vous permet de quitter un menu ou de passer à l'affichage de base du mode d'utilisation actuel.

- ▶ **Sortie du menu** : appuyez brièvement sur la touche Retour **BACK**.
COMAND Online passe au niveau de menu immédiatement supérieur dans le mode d'utilisation actuel.
- ▶ **Passage à l'affichage de base** : appuyez longuement sur la touche Retour **BACK**.
COMAND Online passe à l'affichage de base du mode d'utilisation actuel.

Touche Effacer

- ▶ **Effacement d'un caractère :** appuyez brièvement sur la touche Effacer .
- ▶ **Effacement d'une entrée complète :** appuyez longuement sur la touche Effacer .

Touche d'accès aux fonctions siège

La touche  vous permet d'accéder aux fonctions siège suivantes :

- Siège multicontour (avec soutien lombaire à 4 réglages)
- Siège multicontour actif (siège dynamique et fonction massage)
- Balance (répartition du chauffage des sièges)

Touche favori

Vous avez la possibilité d'affecter à la touche favori  des fonctions prédéfinies que vous pouvez ensuite appeler en appuyant sur la touche.

Fonctions Online et Internet

Informations figurant dans la notice d'utilisation numérique

Vous trouverez dans la notice d'utilisation numérique des informations sur les thèmes suivants :

- Fonctions en ligne et Internet
- Recherche à proximité avec Google™
- Téléchargement de destinations et d'itinéraires
- Affichage de la météo
- Internet

Remarques générales

Conditions d'accès

ATTENTION

L'utilisation pendant la marche de systèmes d'information et d'appareils de communication intégrés détourne votre attention de la circulation. Vous risquez en outre de perdre le contrôle du véhicule. Il y a risque d'accident.

Utilisez ces appareils uniquement lorsque les conditions de circulation le permettent. Si ce n'est pas le cas, arrêtez-vous en tenant compte des conditions de circulation et procédez aux entrées souhaitées lorsque le véhicule est à l'arrêt.

Pour l'utilisation du système COMAND Online, tenez compte des dispositions légales en vigueur dans le pays où vous vous trouvez.

Uniquement pour les Etats-Unis :

Pour pouvoir utiliser les applications Mercedes-Benz de COMAND Online et l'accès à Internet, les conditions suivantes doivent être remplies :

- mbrace est activé et opérationnel
- mbrace est activé pour les applications Mercedes-Benz de COMAND Online et l'accès à Internet

Priorité des liaisons : l'appel d'urgence a le plus haut niveau de priorité. Un appel d'urgence peut être lancé même lorsqu'un appel de service (appel de dépannage ou appel d'information MB, par exemple) est en cours.

Par ailleurs, un appel de service a priorité sur une connexion Internet existante. Vous ne pouvez donc pas établir une connexion Internet pendant un appel de service.

i La disponibilité de certaines applications Mercedes-Benz de COMAND Online peut varier selon les pays.

i Les conditions d'utilisation s'affichent lors de la 1re utilisation de COMAND Online, puis une fois par an. Lisez et acceptez les conditions d'utilisation uniquement lorsque le véhicule est à l'arrêt.

- i** Les pages Internet ne peuvent pas être affichées du côté conducteur pendant la marche.

Uniquement pour le Canada :

Les applications Mercedes-Benz de COMAND Online et l'accès à Internet sont disponibles via l'interface Bluetooth®.

Pour pouvoir utiliser ces fonctions, les conditions suivantes doivent être remplies :

- Le téléphone portable prend en charge le profil Bluetooth® DUN (Dial-Up Networking) et est relié à COMAND Online via l'interface Bluetooth®. Le profil Bluetooth® DUN permet d'établir une liaison commutée vers Internet à partir du téléphone portable.
 - Vous avez besoin d'un contrat de téléphonie mobile valide incluant un service d'échange de données. Ce contrat vous servira également pour la facturation des frais de connexion applicables.
 - Vous devez régler les données d'accès de l'opérateur de téléphonie mobile pour le téléphone portable raccordé dans COMAND Online (> page 258).
- i** Si le téléphone portable raccordé prend en charge le profil Bluetooth PAN (Personal Area Network), vous pouvez utiliser la fonction de configuration automatique (> page 259).
 - i** Pour de plus amples informations sur les téléphones portables pouvant être utilisés, consultez le site Internet <http://www.mercedes-benz.com/connect> ou adressez-vous à un point de service Mercedes-Benz.
 - i** Si vous utilisez des données d'accès erronées, des frais supplémentaires peuvent s'appliquer. Cela peut par exemple arriver si vous utilisez des données qui diffèrent de celles du contrat ou des données provenant d'un autre contrat/service d'échange de données.

- i** La disponibilité de certaines applications Mercedes-Benz peut varier selon les pays.

- i** Les conditions d'utilisation s'affichent lors de la 1re utilisation de COMAND Online, puis une fois par an. Lisez et acceptez les conditions d'utilisation uniquement lorsque le véhicule est à l'arrêt.

- i** Les pages Internet ne peuvent pas être affichées du côté conducteur pendant la marche.

Coupure de la connexion pendant la marche (uniquement pour le Canada)

La communication peut être interrompue lorsque

- la couverture du réseau GSM/UMTS est insuffisante
- tous les canaux de la cellule GSM sur laquelle le véhicule commute sont occupés
- la carte SIM utilisée n'est pas compatible avec le réseau disponible
- vous utilisez un téléphone portable équipé d'une « Twincard » et que le téléphone portable avec la 2e carte SIM est également connecté au réseau

Limitation du fonctionnement (uniquement pour le Canada)

Vous ne pouvez pas du tout utiliser le téléphone portable, ne pouvez pas encore ou ne pouvez plus téléphoner dans les cas suivants :

- Le téléphone portable n'est pas allumé.
- La fonction Bluetooth® de COMAND Online est désactivée.
- La fonction Bluetooth® du téléphone portable (dans le cas de la téléphonie via l'interface Bluetooth®) est désactivée.
- Le téléphone portable n'est pas encore ou pas du tout connecté à un réseau.
- Le réseau de téléphonie mobile ou le téléphone portable ne permettent pas l'utilisa-

tion simultanée du téléphone et de la connexion Internet.

- i** Il peut arriver que vous ne soyez pas joignable par téléphone lorsqu'une connexion Internet est active. Cela dépend du téléphone portable et du réseau de téléphonie mobile utilisés.

Roaming (itinérance, uniquement pour le Canada)

Si vous voyagez dans un autre pays et si vous utilisez les fonctions Online et Internet de COMAND Online, des frais supplémentaires (frais d'itinérance) peuvent s'appliquer. A l'étranger, votre carte SIM doit être activée pour les services data roaming. Si votre opérateur de téléphonie mobile n'a pas passé d'accord de roaming international avec un autre opérateur, il peut arriver que la connexion Internet ne puisse pas être établie. Si vous ne souhaitez pas utiliser les services data roaming lorsque vous êtes à l'étranger, désactivez cette fonction dans votre téléphone portable.

Réglage des données d'accès (uniquement pour le Canada)

Introduction

Pour pouvoir utiliser les fonctions Online et Internet, vous avez besoin des données d'accès à Internet pour le téléphone portable raccordé. Celles-ci vous sont communiquées par votre opérateur de téléphonie mobile.

L'opérateur de téléphonie mobile sélectionné ou réglé manuellement n'est valable que pour le téléphone portable qui est raccordé au moment où vous effectuez la sélection ou le réglage. Dès que la liaison est à nouveau établie, l'opérateur de téléphonie mobile est réglé automatiquement.



- i** Si vous voyagez dans un autre pays et si vous utilisez les fonctions Online et Internet dans COMAND Online, des frais supplé-

mentaires (frais d'itinérance) peuvent s'appliquer.

- i** Lors de l'initialisation du téléphone portable pour la connexion à Internet, il peut arriver que les données d'accès qui étaient déjà disponibles sur le téléphone portable soient écrasées. Contrôlez par conséquent les réglages du téléphone portable (voir la notice d'utilisation du téléphone portable).
- i** Effectuez les réglages des données d'accès uniquement lorsque le véhicule est à l'arrêt. Sinon, cela pourrait détourner votre attention de la circulation et vous risquez de provoquer un accident et d'être blessé ou de blesser d'autres personnes.

Sélection et réglage des données d'accès à Internet

Affichage de la liste des opérateurs de téléphonie mobile

- Tournez le sélecteur COMAND  pour sélectionner le symbole  sur la ligne des fonctions principales, puis appuyez dessus  pour confirmer. Le menu carrousel apparaît.

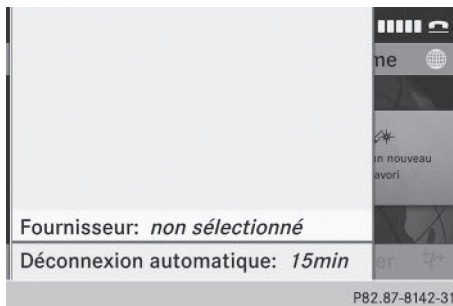

- ▶ Poussez **▲** et tournez **⌚** le sélecteur COMAND pour sélectionner **Régl.**, puis appuyez dessus **⏵** pour confirmer.
Si vous raccordez le téléphone portable pour la première fois à COMAND Online, aucun opérateur de téléphonie mobile n'est pré-réglé. L'entrée **Fournisseur**: est suivie de **non sélectionné**.
Si un téléphone portable est raccordé et qu'un opérateur de téléphonie mobile a été sélectionné, l'entrée **Fournisseur**: est suivie du nom de l'opérateur.
- ▶ Appuyez sur le sélecteur COMAND **⏵**.
La liste des opérateurs de téléphonie mobile apparaît.

Pour régler les données d'accès de l'opérateur de téléphonie mobile, vous disposez des possibilités suivantes :

- Sélection des données d'accès prédéfinies de l'opérateur de téléphonie mobile (▷ page 260)
- Configuration automatique : cette option apparaît dans la liste des opérateurs uniquement si le téléphone portable raccordé

prend en charge le profil Bluetooth® PAN (Personal Area Network) (▷ page 259)

- Réglage manuel des données d'accès de l'opérateur de téléphonie mobile (▷ page 261)

Configuration automatique des données d'accès



Condition requise : votre téléphone est relié à COMAND Online via Bluetooth® et prend en charge le profil Bluetooth® PAN.

1re possibilité, si votre téléphone n'est pas encore configuré pour accéder à Internet :

- ▶ Poussez **▲** et tournez **⌚** le sélecteur COMAND pour sélectionner le symbole **🌐** sur la ligne des fonctions principales, puis appuyez dessus **⏵** pour confirmer.
Le système vous informe de la possibilité d'utiliser la fonction de configuration automatique.
- ▶ Sélectionnez **Oui** et appuyez sur le sélecteur **⏵** pour confirmer.

2e possibilité :

- ▶ Tournez le sélecteur COMAND **⌚** pour sélectionner **Configuration autom.** **<Device_name>** dans la liste des opérateurs de téléphonie mobile, puis appuyez dessus **⏵** pour confirmer (▷ page 258).
Les données de configuration sont reprises par le téléphone portable. Une fois la configuration effectuée, un point **•** apparaît devant **Configuration autom.** **<Device_name>**.

Sélection des données d'accès de l'opérateur de téléphonie mobile

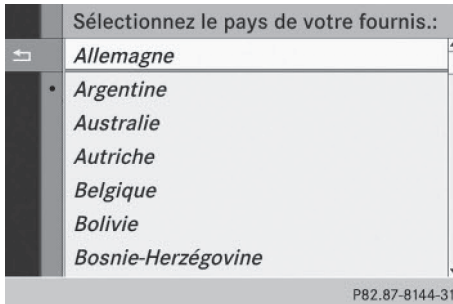

Recherche d'un opérateur

- ▶ Dans la liste des opérateurs de téléphonie mobile, tournez le sélecteur COMAND pour sélectionner **Rechercher fournisseur**, puis appuyez dessus pour confirmer (▷ page 258). La liste des pays apparaît.

- ▶ Sélectionnez le pays de votre opérateur de téléphonie mobile, **Allemagne** par exemple, et appuyez sur le sélecteur pour confirmer. La liste des opérateurs de téléphonie mobile disponibles apparaît.

i Vous ne devez sélectionner qu'une seule fois les données d'accès de l'opérateur de téléphonie mobile pour le téléphone portable raccordé. Celles-ci sont chargées dès que vous établissez à nouveau la liaison avec le téléphone portable (▷ page 258).

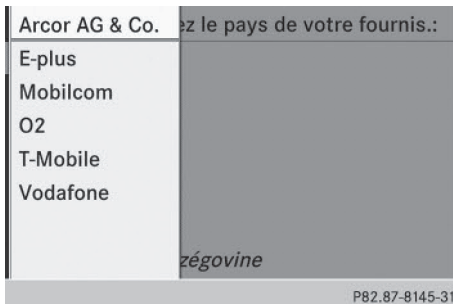

i Vous devez régler les données d'accès de l'opérateur de téléphonie mobile qui vous fournit la carte SIM, et par-là, le service



d'échange de données (paramètres d'accès) pour le téléphone raccordé. Les données d'accès demeurent inchangées lorsque vous êtes à l'étranger (roaming). Vous n'avez **pas** à sélectionner les données d'accès d'un réseau tiers.

Certains opérateurs de téléphonie mobile proposent plusieurs données d'accès. Celles-ci dépendent par exemple du service d'échange de données utilisé.

Il existe un seul jeu de paramètres d'accès :

- ▶ Tournez le sélecteur COMAND pour sélectionner votre opérateur de téléphonie mobile, puis appuyez dessus pour confirmer. Un menu apparaît.
- ▶ **Contrôle des paramètres d'accès :** sélectionnez **Modif.** et appuyez sur le sélecteur pour confirmer. La liste des données d'accès apparaît (▷ page 261).
- ▶ Contrôlez les données d'accès.
- ▶ **Si les données d'accès sont correctes :** appuyez sur la touche Retour ou sélectionnez le symbole et appuyez sur le sélecteur pour confirmer. Vous pouvez alors reprendre les données d'accès de l'opérateur de téléphonie mobile.
- ▶ Sélectionnez **Enreg.** et appuyez sur le sélecteur pour confirmer. La liste des opérateurs de téléphonie mobile apparaît et les données d'accès du fournisseur sont reprises.
- ▶ **Modification des données d'accès :** procédez comme indiqué pour la saisie manuelle des données d'accès (▷ page 261). Après que vous avez confirmé la modification des données d'accès, la liste des opérateurs de téléphonie mobile apparaît et affiche le fournisseur sélectionné.

Si plusieurs jeux de paramètres d'accès vous sont proposés après que vous avez sélectionné un opérateur de téléphonie mobile :

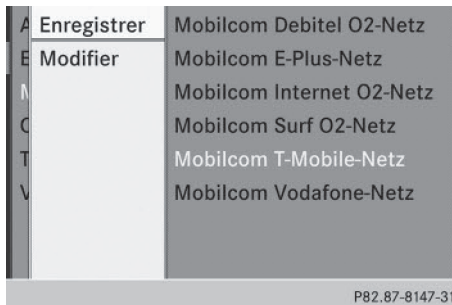

- Tournez le sélecteur COMAND  pour sélectionner le jeu de paramètres approprié, puis appuyez dessus  pour confirmer.

Un menu apparaît.



- **Contrôle des paramètres d'accès :** sélectionnez **Modif.** et appuyez sur le sélecteur  pour confirmer.

La liste des données d'accès apparaît (▷ page 261).



- Contrôlez les données d'accès.
- **Les données d'accès sont correctes :** appuyez sur la touche Retour  ou sélectionnez le symbole  et appuyez sur le sélecteur  pour confirmer. Vous pouvez alors reprendre les données d'accès de l'opérateur de téléphonie mobile.
- Sélectionnez **Enreg.** et appuyez sur le sélecteur  pour confirmer. La liste des opérateurs de téléphonie mobile apparaît et les données d'accès du fournisseur sont reprises.
- **Modification des données d'accès :** procédez comme décrit sous « Réglage manuel des données d'accès de l'opérateur de téléphonie mobile » (▷ page 261). Après que vous avez confirmé la modification des données d'accès, la liste des opé-

rateurs de téléphonie mobile apparaît et affiche le fournisseur sélectionné.

Les paramètres d'accès actuellement sélectionnés (indiqués par le point ●) sont utilisés pour le téléphone raccordé.

- **Retour au menu carrousel :** appuyez 2 fois sur la touche .

ou

- Appuyez sur le sélecteur COMAND , puis sur la touche Retour .

Réglage manuel des données d'accès de l'opérateur de téléphonie mobile

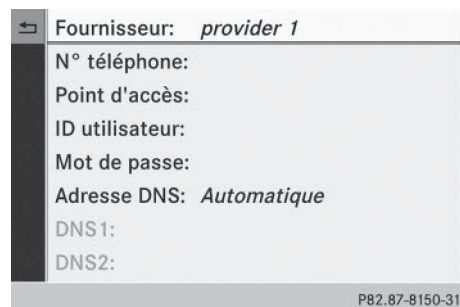
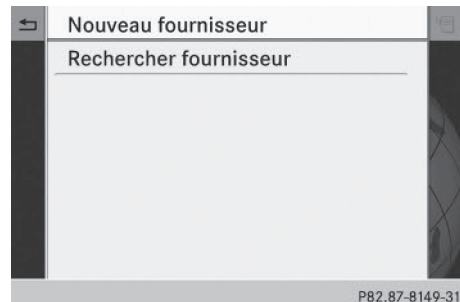

Liste des données d'accès (nouveau fournisseur)

Affichage de la liste des données d'accès

- Dans la liste des opérateurs de téléphonie mobile, appuyez sur le sélecteur COMAND  pour confirmer **Nouveau fournisseur**. La liste des données d'accès apparaît. Le nom standard **provider <x>** est repris automatiquement dans le champ **Fournisseur**. Vous pouvez alors procéder à la saisie.

- i** Vous ne devez régler qu'une seule fois les données d'accès de l'opérateur de téléphonie mobile pour le téléphone portable raccordé.

Explication des données d'accès

Champ d'entrée	Signification
Fournisseur:	Nom du fournisseur, tel qu'il doit apparaître dans la liste des opérateurs de téléphonie mobile. Le choix du nom est libre. L'entrée standard est <code>provider <x></code> .
N° téléphone:	Numéro d'accès pour l'établissement de la connexion. i Le numéro d'accès dépend du téléphone portable utilisé. Pour les téléphones portables GSM/UMTS, le numéro standard utilisé est <code>*99***1#</code> .
Point d'accès:	Point d'accès au réseau APN (A ccess P oint N ame) Vous pouvez obtenir cette information auprès de votre opérateur de téléphonie mobile. i Cette entrée n'est pas nécessaire pour tous les opérateurs de téléphonie mobile et tous les téléphones portables.





Champ d'entrée	Signification
ID utilisateur:	Vous pouvez obtenir votre identifiant auprès de votre opérateur de téléphonie mobile. i Cette entrée n'est pas nécessaire pour tous les opérateurs de téléphonie mobile.
Mot de passe:	Vous pouvez obtenir votre mot de passe auprès de votre opérateur de téléphonie mobile. i Cette entrée n'est pas nécessaire pour tous les opérateurs de téléphonie mobile.

Champ d'entrée	Signification
Adresse DNS:	<p>Les adresses DNS (Domain Name Service) peuvent soit être obtenues automatiquement, soit nécessiter d'être saisies manuellement. Vous pouvez obtenir les informations nécessaires auprès de votre opérateur de téléphonie mobile.</p> <p>i La plupart des opérateurs de téléphonie mobile reconnaissent la fonction Automatique. Si vous avez sélectionné l'option Manuel, il est nécessaire d'entrer au moins une adresse DNS.</p>
DNS 1: DNS 2:	Champs réservés à la saisie manuelle des adresses de serveurs DNS. Vous pouvez obtenir les adresses auprès de votre opérateur de téléphonie mobile.

Etablissement de la connexion et déconnexion

Etablissement de la connexion



Vous trouverez les conditions nécessaires à l'établissement de la connexion sous « Remarques générales » (▷ page 256).

- ▶ **1re possibilité:** tournez le sélecteur COMAND  pour sélectionner le symbole  sur la ligne des fonctions principales, puis appuyez dessus  pour confirmer. Le menu carrousel apparaît.
- ▶ Tournez  ou poussez  le sélecteur COMAND jusqu'à ce que la fenêtre

Mercedes-Benz Apps ou un favori (si enregistré auparavant) apparaisse au premier plan.

- ▶ **2e possibilité:** entrez une adresse Web (▷ page 265).



- ▶ Dans les 2 cas, appuyez sur le sélecteur COMAND . La connexion Internet est lancée. Une connexion Internet active est reconnaissable au symbole . L'exemple montre le menu de la fonction de recherche à proximité avec Google™.

- ▶ **Annulation de l'établissement de la connexion:** pendant l'établissement d'une connexion, appuyez sur le sélecteur  pour confirmer **Annuler**.

ou

- ▶ Appuyez sur la touche  de COMAND Online ou du volant multifonction.

Déconnexion

Uniquement pour les Etats-Unis: vous ne pouvez pas vous déconnecter vous-même.

Si vous n'effectuez aucune action en l'espace de 5 minutes, la connexion Internet est coupée automatiquement.

i La touche  n'a aucune fonction.

Uniquement pour le Canada:

► Appuyez sur la touche  de COMAND Online ou du volant multifonction.

ou

► Sélectionnez le symbole en forme de ciseaux affiché en bas à droite dans le menu carrousel et appuyez sur le sélecteur  pour confirmer.

i Si vous vous déconnectez d'Internet à partir du téléphone portable, COMAND Online va essayer de rétablir la connexion. Par conséquent, déconnectez-vous toujours par l'intermédiaire de COMAND Online ou du volant multifonction.

Radio par Internet

Remarques générales







Pour bénéficier d'une transmission fluide des données audio, la connexion Internet doit être de bonne qualité. Afin de garantir la meilleure réception possible, votre téléphone portable doit être raccordé à l'antenne extérieure du véhicule par l'intermédiaire du réceptacle (en option).

Notez que, lors de l'utilisation de la radio par Internet, une quantité assez importante de données peut être transmise. Pour une vitesse moyenne de transmission des stations en ligne de 128 kbits/s, le volume de données transmis équivaut à 56 Mo en une heure.

La vitesse de transmission de la station est affichée pendant la réception.

Affichage de la radio par Internet





- Poussez  et tournez  le sélecteur COMAND pour sélectionner le symbole  sur la ligne des fonctions principales, puis appuyez dessus  pour confirmer. Le menu carrousel apparaît.
- Tournez le sélecteur COMAND  pour mettre la fenêtre **Webradio** au premier plan, puis appuyez dessus  pour confirmer. Le menu Radio par Internet apparaît.

Recherche de stations



- Dans le menu Radio par Internet, sélectionnez **Recherche**. Une liste de critères de recherche apparaît.
- Sélectionnez le critère souhaité et appuyez sur le sélecteur  pour confirmer.
- i** Comme critère de recherche, vous pouvez par exemple régler une station radio Internet à proximité de votre destination.

Connexion à une station



- Recherchez la station souhaitée (▷ page 264).
- Dans le menu Radio par Internet, sélectionnez  (Lecture) et appuyez sur le sélecteur  pour confirmer. La connexion est établie.

Si le flux de données est interrompu, le système tente automatiquement de rétablir la connexion.

Rétablissement manuel de la connexion :

- ▶ Dans le menu Radio par Internet, sélectionnez de nouveau  (Lecture) et appuyez sur le sélecteur  pour confirmer.

Fin de la transmission de données :

- ▶ Dans le menu Radio par Internet, sélectionnez  (Stop) et appuyez sur le sélecteur  pour confirmer.

ou

- ▶ Commutez sur une autre source audio, par exemple **Disque**.

Si vous commutez sur une fonction principale qui n'est pas une source audio (Navigation, par exemple), la connexion de données reste active. Vous continuez d'entendre la station réglée.

Internet



Restrictions d'affichage

Les pages Internet ne peuvent pas être affichées du côté conducteur pendant la marche.

Affichage d'une page Web

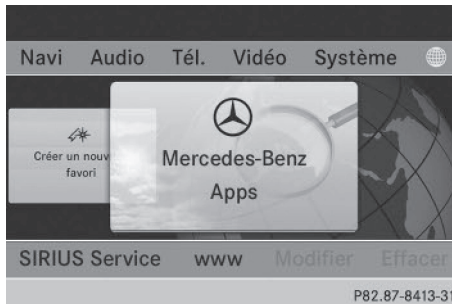
Affichage du menu carrousel





- ▶ Tournez le sélecteur COMAND  pour sélectionner le symbole  sur la ligne des fonctions principales, puis appuyez dessus  pour confirmer.
Le menu carrousel apparaît.

Vous pouvez alors saisir une adresse Web.

Entrée d'une adresse Web







Vous pouvez saisir une adresse Web à l'aide du clavier virtuel ou du pavé numérique.

- ▶ Poussez  et tournez  le sélecteur COMAND pour sélectionner **www**, puis appuyez dessus  pour confirmer.
Un menu d'entrée apparaît.







- ▶ **Entrée à l'aide du clavier virtuel :** entrez une adresse Web dans la ligne de saisie. Dès que vous avez entré la première lettre dans la ligne de saisie, une liste apparaît en dessous. La liste affiche les adresses Web qui commencent par la lettre saisie et qui ont déjà été consultées.

Lorsque la liste s'affiche pour la première fois, elle est vide.

- ▶ Après avoir entré l'adresse Web, poussez  et tournez  le sélecteur COMAND pour sélectionner le symbole , puis appuyez dessus  pour confirmer.
La page Web s'affiche.

Navigation sur la page Web

Vue d'ensemble

Opération	Action
<ul style="list-style-type: none"> ▶ Rotation du sélecteur  	Permet de naviguer d'un objet sélectionnable (lien hypertexte, champ de texte, liste de sélection, etc.) au suivant et de mettre en surbrillance l'élément sélectionné sur la page Web.
Poussée du sélecteur : <ul style="list-style-type: none"> ▶ vers la gauche ou vers la droite  ▶ vers le haut ou vers le bas  ▶ en diagonale  	Permet de déplacer le curseur qui se trouve sur le côté de la page.
<ul style="list-style-type: none"> ▶ Pression sur le sélecteur  	Permet d'afficher un menu ou d'ouvrir l'objet sélectionné.
<ul style="list-style-type: none"> ▶ Pression sur la touche  	Permet d'afficher la page précédente.
<ul style="list-style-type: none"> ▶ Pression sur la touche  	Permet de fermer le navigateur Web. Si plusieurs fenêtres sont ouvertes, la fenêtre active est fermée.

Informations utiles	268
Possibilités de rangement	268
Autres	276

Informations utiles

- i** Cette notice d'utilisation décrit tous les modèles ainsi que l'ensemble des équipements de série et optionnels qui étaient disponibles pour votre véhicule au moment de la clôture de la rédaction de cette notice d'utilisation. Des divergences sont possibles selon les pays. Notez que votre véhicule n'est pas obligatoirement équipé de toutes les fonctions décrites. Cela vaut également pour les fonctions et systèmes importants pour la sécurité.
- i** Lisez les informations sur les ateliers qualifiés (▷ page 37).

Possibilités de rangement

Directives de chargement

ATTENTION

Lorsque les objets, les bagages ou le chargement ne sont pas arrimés ou sont insuffisamment arrimés, ils risquent de glisser, de se renverser ou d'être projetés et ainsi de heurter les occupants du véhicule. Il y a risque de blessure, en particulier lors d'un freinage brutal ou d'un changement brusque de direction. Rangez toujours les objets de manière à ce qu'ils ne puissent pas être projetés. Avant chaque trajet, arrimez les objets, les bagages ou le chargement afin d'éviter qu'ils ne glissent ou ne se renversent.

ATTENTION

Les moteurs thermiques dégagent des gaz d'échappement toxiques, tels que du monoxyde de carbone. Si le hayon est ouvert alors que le moteur tourne, en particulier pendant la marche, des gaz d'échappement peuvent pénétrer dans l'habitacle. Il y a risque d'intoxication.

Arrêtez toujours le moteur avant d'ouvrir le hayon. Ne roulez jamais avec le hayon ouvert.

ATTENTION

Les sorties d'échappement peuvent être brûlantes. Vous risquez de vous brûler si vous touchez ces pièces du véhicule. Il y a risque de blessure.

Soyez toujours particulièrement prudent lorsque vous vous trouvez à proximité des sorties d'échappement. Laissez refroidir les pièces du véhicule avant de les toucher.

Le poids total (GVW) prend en compte le poids du véhicule ainsi que le carburant, l'outillage de bord, la roue de secours, les accessoires montés, les passagers et les bagages/le chargement.

Il ne doit jamais dépasser la limite totale de charge et le poids total autorisé (GVWR) de votre véhicule. La limite totale de charge et le poids total autorisé (GVWR) figurent sur la plaque constructeur du véhicule située sur le montant B côté conducteur (▷ page 331).

En outre, le chargement doit être réparti de manière à ce que le poids sur chaque essieu ne dépasse jamais la charge maximale autorisée (GAWR) sur les essieux avant et arrière. Les indications relatives au poids total autorisé (GVWR) et à la charge maximale sur essieu autorisée (GAWR) figurent sur la plaque constructeur du véhicule qui se trouve sur le montant B côté conducteur (▷ page 331).

Tenez compte des remarques relatives au chargement du véhicule (▷ page 331).

Le comportement d'un véhicule en charge dépend de la répartition de la charge. Par conséquent, chargez le véhicule et transportez le chargement en respectant les directives suivantes :

- Veillez à ce que le poids total autorisé et la charge autorisée sur les essieux ne soient pas dépassés du fait de la charge utile, occupants compris.
- Les objets transportés doivent être rangés de préférence dans le compartiment de chargement.

- Placez les charges lourdes le plus possible à l'avant du véhicule et le plus bas possible dans le compartiment de chargement.
- Ne chargez pas plus haut que le bord supérieur des dossiers.
- Calez toujours la charge contre les dossiers de la banquette arrière ou des sièges avant. Veillez à ce que les dossiers soient verrouillés correctement.
- Dans la mesure du possible, transportez toujours le chargement derrière les sièges inoccupés.
- Utilisez les anneaux d'arrimage et les filets à bagages pour le transport du chargement et des bagages.
- Utilisez des anneaux d'arrimage et du matériel de fixation adaptés au poids et aux dimensions de la charge.
- Utilisez le filet de protection pour transporter des objets.
- Arrimez la charge avec des dispositifs résistants à l'arrachement et au frottement. Recouvrez les arêtes vives.

Bacs de rangement

Consignes de sécurité importantes

ATTENTION

Si vous rangez des objets de manière inappropriée dans l'habitacle du véhicule, ceux-ci peuvent glisser ou être projetés et ainsi heurter les occupants du véhicule. Il y a risque de blessure, en particulier lors d'un freinage brutal ou d'un changement brusque de direction.

- Rangez toujours les objets de manière à ce qu'ils ne puissent pas être projetés dans ces situations ou dans des situations similaires.
- Veillez toujours à ce qu'aucun objet ne dépasse des bacs de rangement, des filets à bagages ou des filets de rangement.

- Fermez les bacs de rangement verrouillables pendant la marche.
- Rangez et arrimez toujours les objets lourds, durs, pointus, tranchants, fragiles ou volumineux dans le compartiment de chargement.

Respectez les directives de chargement (> page 268).

Informations figurant dans la notice d'utilisation numérique

Vous trouverez dans la notice d'utilisation numérique des informations sur les thèmes suivants :

- Boîte à gants
- Bac de rangement sous l'accoudoir
- Range-lunettes
- Bac de rangement dans la console centrale avant
- Bac de rangement dans la console centrale arrière

Filets de rangement

ATTENTION

Véhicules équipés d'un système de classification des occupants (OCS) :

Si le poids total des objets se trouvant dans le filet de rangement situé au dos du siège du passager est supérieur à 4,4 lb (2 kg), l'OCS n'est pas en mesure de déterminer correctement la catégorie de poids de l'occupant.

L'airbag frontal du passager pourrait se déclencher de manière intempestive ou ne pas se déclencher en cas d'accident. Il y a risque de blessure, voire danger de mort.

Veillez à toujours respecter le poids total autorisé de 4,4 lb (2 kg). Rangez et arrimez les objets lourds dans le compartiment de chargement.

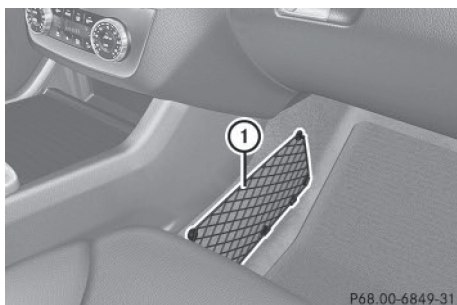

- ① Filet de rangement au niveau du plancher côté passager



- ① Filet de rangement au dos des sièges avant

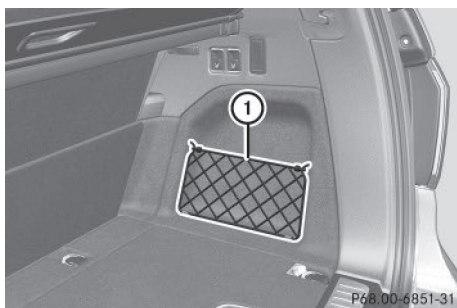

- ① Filet de rangement au niveau du compartiment de chargement

Respectez les directives de chargement (▷ page 268) et les consignes de sécurité relatives aux bacs de rangement (▷ page 269).

Trappe de chargement d'objets longs

Lorsque les objets ou la charge sont transportés dans la trappe de chargement d'objets longs sans être arrimés, ils risquent de glisser ou d'être projetés et ainsi de heurter les occupants du véhicule.

Respectez les directives de chargement (▷ page 268) et les consignes de sécurité relatives aux bacs de rangement (▷ page 269).

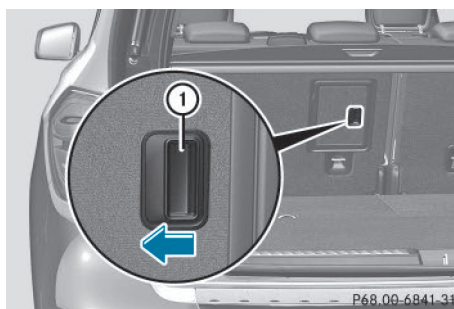

La trappe de chargement d'objets longs s'ouvre depuis le compartiment de chargement.

- ▶ Déverrouillez les dossiers des sièges de la 2e rangée et inclinez-les en position de chargement. Vous trouverez de plus amples informations dans la notice d'utilisation numérique.
- ▶ Abaissez l'accoudoir arrière.
- ▶ Relevez l'appuie-tête central de la banquette arrière au maximum (▷ page 115).
- ▶ Déplacez le poussoir de déverrouillage ① vers la gauche et basculez la trappe ② vers la gauche jusqu'à ce qu'elle vienne en appui contre le dos de la banquette arrière.

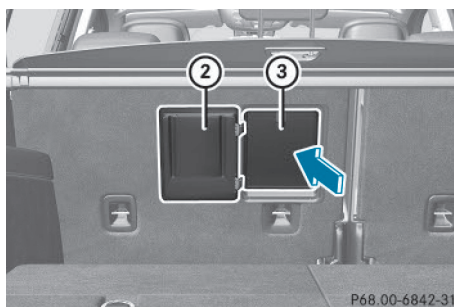

- Poussez le cache ③ vers l'avant jusqu'à ce qu'il repose sur l'accoudoir arrière.

Augmentation du volume de chargement

Consignes de sécurité importantes

ATTENTION

Si la banquette arrière/les sièges arrière et le dossier ne sont pas verrouillés, ils risquent de basculer vers l'avant, par exemple en cas de freinage ou d'accident.

- Les occupants du véhicule sont ainsi placés contre la ceinture de sécurité par la banquette arrière/les sièges arrière ou par le dossier. La ceinture de sécurité ne peut pas fournir la protection prévue et peut en outre vous blesser.
- Les objets ou le chargement qui se trouvent dans le coffre/compartiment de chargement ne sont pas retenus par le dossier.

Le risque de blessure augmente.

Assurez-vous avant chaque trajet que le dossier et la banquette arrière/les sièges arrière sont verrouillés.

- ❗ Déverrouillez et relevez l'assise avant de basculer la banquette arrière vers l'avant. Sinon, vous risquez d'endommager les dossiers.

Lorsque le dossier est basculé vers l'avant, vous ne pouvez pas reculer les sièges avant au maximum. Sinon, les sièges avant et la banquette arrière pourraient être endommagés.

Respectez les directives de chargement (► page 268).

Pour augmenter le volume du compartiment de chargement, les dossiers des sièges de la 2e rangée peuvent être basculés séparément vers l'avant.

Sur les véhicules équipés d'une 3e rangée de sièges, vous devez d'abord basculer les sièges de la 3e rangée vers l'avant pour pouvoir

augmenter le volume de chargement au maximum. Vous trouverez de plus amples informations dans la notice d'utilisation numérique.

Basculement de la banquette arrière vers l'avant

- ❗ Les dossiers sont lourds. Basculez-les avec précaution. Veillez à ce que les appuie-tête soient complètement abaissés afin de ne pas endommager les dossiers ni les assises.

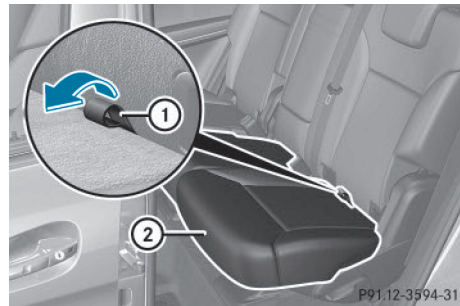

- i Si le siège du conducteur ou du passager ont été réglés pour que des personnes de grande taille puissent y prendre place, il est possible que vous ne puissiez pas basculer la banquette arrière vers l'avant. Dans ce cas, avancez les sièges avant au maximum.
- Abaissez complètement les appuie-tête. Vous trouverez de plus amples informations dans la notice d'utilisation numérique.
- Tirez la languette de déverrouillage ① de l'assise ②.
- Basculez l'assise ② vers le haut.

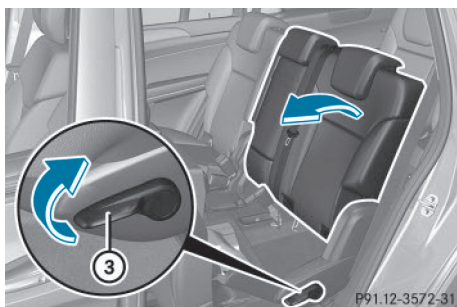

- Tirez la poignée de déverrouillage (3) dans le sens de la flèche. Le dossier est déverrouillé.
- Basculez le dossier vers l'avant jusqu'en position plancher.

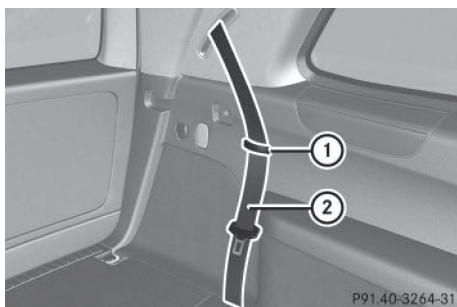

- Glissez la ceinture de sécurité (2) derrière le clip (1) correspondant.

Redressement de la banquette arrière

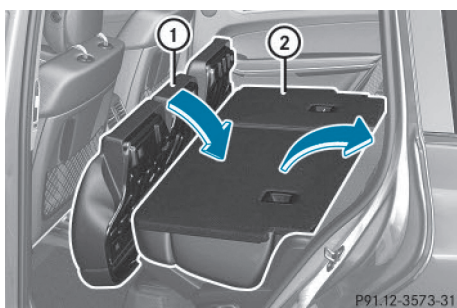

- Basculez le dossier (2) vers l'arrière jusqu'à ce qu'il se verrouille. Ce faisant, veillez à ne pas coincer la ceinture de sécurité.
- Basculez l'assise (1) vers l'arrière.
- Relevez l'appuie-tête si nécessaire et réglez-le. Vous trouverez de plus amples informations dans la notice d'utilisation numérique.

Arrimage des charges

Anneaux d'arrimage

Remarques générales

⚠ ATTENTION

Les points d'ancrage TopTether ne peuvent pas arrimer des charges. Si vous arrimez des charges aux points d'ancrage TopTether, ceux-ci risquent d'être arrachés en cas de freinage, de changement brusque de direction ou d'accident. Les charges risquent de glisser, de se renverser ou d'être projetées et de heurter ainsi les occupants du véhicule. Il y a risque de blessure.

Pour arrimer les charges, utilisez uniquement les anneaux d'arrimage.

Pour arrimer les charges, tenez compte des remarques suivantes :

- Utilisez les anneaux d'arrimage pour arrimer les charges.
- Chargez les anneaux d'arrimage uniformément.
- N'utilisez pas de sangles ou de filets élastiques pour arrimer les charges. Ces dispositifs sont conçus uniquement pour retenir des charges légères.
- Ne faites pas passer les sangles d'arrimage sur des arêtes ou des angles vifs.
- Recouvrez les arêtes vives.

Compartment de chargement

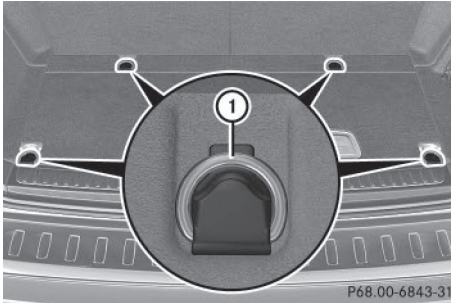

4 anneaux d'arrimage (1) sont disposés dans le compartiment de chargement.

Crochets pour sac

⚠ ATTENTION

Le crochet pour sac ne peut pas retenir les objets lourds ou les bagages. En cas freinage ou de changement brusque de direction, les objets ou bagages risquent d'être projetés et de heurter ainsi les occupants du véhicule. Il y a risque de blessure.

Accrochez uniquement des objets légers aux crochets pour sacs. N'accrochez jamais des objets durs, tranchants ou fragiles aux crochets pour sacs.

❗ La charge maximale du crochet est de 6,6 lb (3 kg). N'arrimez pas de charge à ce crochet.

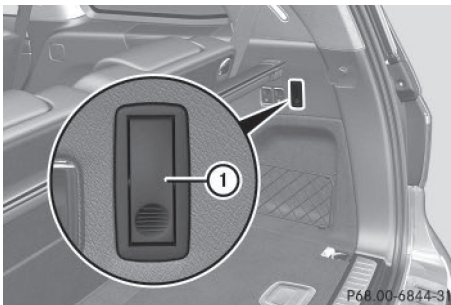

Un crochet pour sac est monté à droite dans le compartiment de chargement.

- ▶ Appuyez sur le crochet pour sac (1) au niveau du repère.
- ▶ Tournez le crochet pour sac (1) jusqu'à ce qu'il se verrouille.

Couvre-bagages

Consignes de sécurité importantes

⚠ ATTENTION

Le couvre-bagages n'est pas conçu pour retenir ou arrimer à lui seul les objets lourds, les bagages et les charges lourdes. Si le chargement n'est pas arrimé, il risque de vous heurter en cas de changement brusque de direction, de freinage ou d'accident. Il y a risque de blessure, voire danger de mort.

Rangez toujours les objets de manière à ce qu'ils ne puissent pas être projetés. Arrimez les objets, les bagages ou le chargement, même en cas d'utilisation du couvre-bagages, afin d'éviter qu'ils ne glissent ou ne se renversent (en les arrimant, par exemple).

❗ Lorsque vous chargez le véhicule, veillez à ne pas dépasser le bord inférieur des vitres latérales. Ne posez aucun objet sur le couvre-bagages.

Le couvre-bagages peut être monté derrière la 2e ou la 3e rangée de sièges.

Déroulement et enroulement du couvre-bagages

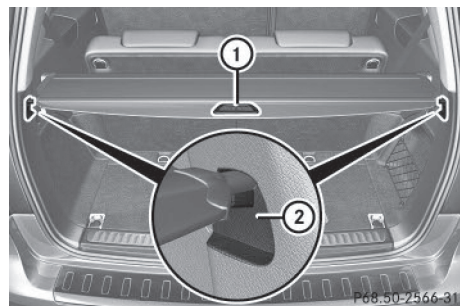

- **Déroulement:** tirez le couvre-bagages vers l'arrière par la poignée ① et accrochez-le aux fixations gauche et droite ②.
- **Enroulement:** décrochez le couvre-bagages de ses supports situés à gauche et à droite ②.
- Ramenez le couvre-bagages vers l'avant en le guidant avec la poignée ① jusqu'à ce qu'il soit complètement enroulé.

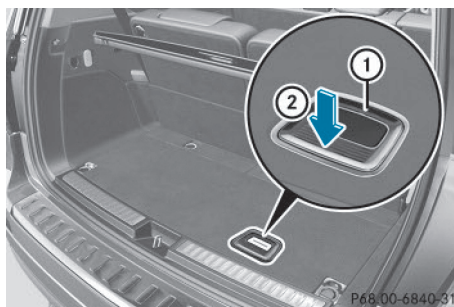

P68.00-6840-31

Rangement et autres

Portemanteaux sur le hayon

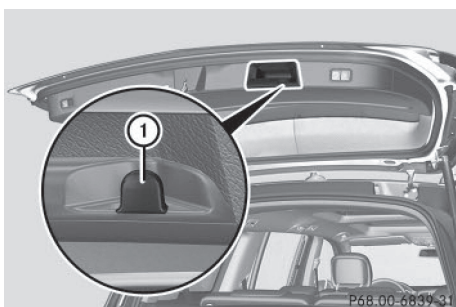

P68.00-6839-31

- ① Portemanteaux

Compartiment de rangement sous le plancher du compartiment de chargement

ATTENTION

Si vous roulez avec le plancher du compartiment de chargement ouvert, des objets risquent d'être projetés et ainsi de heurter les occupants du véhicule. Il y a risque de blessure, en particulier lors d'un freinage ou d'un changement brusque de direction.

Fermez toujours le plancher du compartiment de chargement avant de prendre la route.

Le kit anticrevasin TIREFIT, l'outillage de changement de roue, etc. se trouvent dans le compartiment de rangement.

- **Ouverture:** appuyez sur la poignée ① au niveau des stries ②.
- La poignée ① se relève.
- Relevez le plancher du compartiment de chargement par la poignée ① jusqu'à ce qu'il touche le couvre-bagages.

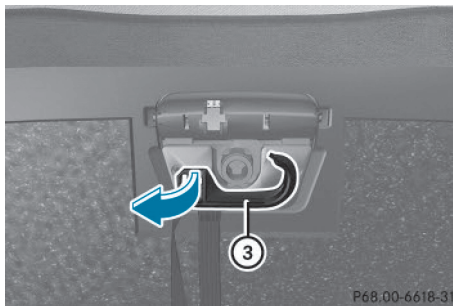

P68.00-6618-31

- Dépliez le crochet ③ situé au dos du plancher du compartiment de chargement dans le sens de la flèche.

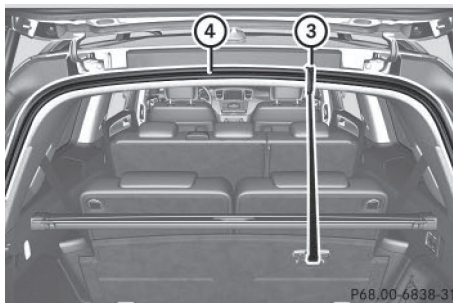

P68.00-6838-31

- ▶ Accrochez le crochet ③ au joint supérieur ④ du compartiment de chargement.
- ▶ **Fermeture :** décrochez le crochet ③ du joint supérieur ④ du compartiment de chargement.
- ▶ Fixez le crochet ③ sur le support situé au dos du plancher du compartiment de chargement.
- ▶ Abaissez le plancher du compartiment de chargement.
- ▶ Appuyez sur le plancher du compartiment de chargement ② jusqu'à ce qu'il soit verrouillé.

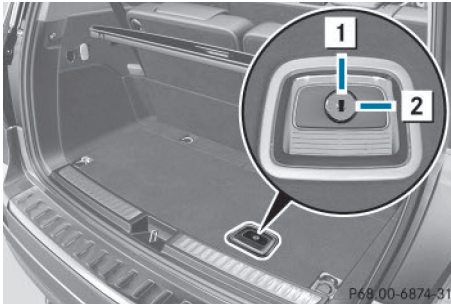

- 1 Plancher du compartiment de chargement déverrouillé
- 2 Plancher du compartiment de chargement verrouillé

Vous pouvez déverrouiller et verrouiller le plancher du compartiment de chargement avec la clé de secours.

Systèmes de portage

Consignes de sécurité importantes

⚠ ATTENTION

Lorsque le toit est chargé, le centre de gravité se trouve plus haut et la tenue de route se modifie. Si vous dépassez la charge maximale sur le toit, le comportement routier ainsi que la manœuvrabilité et le comportement au freinage du véhicule sont fortement compromis. Il y a risque d'accident.

Respectez impérativement la charge maximale sur le toit et adaptez votre style de conduite.

- ❗ Mercedes-Benz vous recommande de ne monter sur le toit que des systèmes de portage testés et agréés pour Mercedes-Benz. Ces systèmes permettent d'éviter que le véhicule ne soit endommagé.

Disposez le chargement sur le porte-bagages de toit de telle façon qu'il ne puisse pas endommager le véhicule, même pendant la marche.

Lorsqu'un système de portage est monté, veillez, en fonction de l'équipement du véhicule, à ce que

- le toit ouvrant puisse être complètement relevé
- le toit ouvrant panoramique puisse être complètement ouvert
- le hayon puisse être ouvert complètement

La charge maximale sur le toit est de 220 lb (100 kg).

Fixation du système de portage



- ▶ Fixez le système de portage aux rampes de toit ①. Suivez pour cela les instructions de montage du fabricant.

Autres

Informations figurant dans la notice d'utilisation numérique

Vous trouverez dans la notice d'utilisation numérique des informations sur les thèmes suivants :

- Porte-gobelets
- Stores pare-soleil au niveau des vitres latérales arrière
- Cendrier
- Allume-cigare
- Prises 12 V
- Prise 115 V
- Pare-brise réfléchissant les infrarouges

Pare-soleil

Vue d'ensemble

ATTENTION

Si le cache du miroir de courtoisie est relevé pendant la marche, la lumière incidente risque de vous éblouir. Il y a risque d'accident. Pendant la marche, le cache du miroir de courtoisie doit toujours rester abaissé.

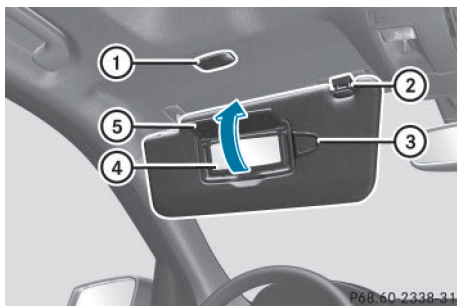

- ① Eclairage du miroir de courtoisie
- ② Support
- ③ Clip porte-tickets, par exemple pour ticket de stationnement
- ④ Miroir de courtoisie
- ⑤ Cache du miroir de courtoisie

Informations figurant dans la notice d'utilisation numérique

Vous trouverez dans la notice d'utilisation numérique des informations sur les thèmes suivants :

- Miroir de courtoisie dans le pare-soleil
- Eblouissement latéral

mbrace

Informations figurant dans la notice d'utilisation numérique

Vous trouverez dans la notice d'utilisation numérique des informations sur les thèmes suivants :

- Téléchargement de points de destination dans le système COMAND
- Search and Send
- Ouverture à distance du véhicule
- Fermeture à distance du véhicule
- Service de localisation d'un véhicule volé
- Diagnostic à distance du véhicule
- Téléchargement d'itinéraires
- Alerte de dépassement de vitesse
- Gardiennage virtuel
- Déclenchement de l'alarme du véhicule

Remarques générales

Pour pouvoir activer le service mbrace, vous devez disposer d'un abonnement. Assurez-vous que le système est activé et opérationnel. Pour vous connecter, appuyez sur la touche d'appel d'information MB . Si l'une des étapes citées n'est pas exécutée, il est possible que le système ne puisse pas être activé.

En cas de questions relatives à l'activation, veuillez contacter les services d'assistance téléphonique suivants :

- **Etats-Unis** : Customer Assistance Center de Mercedes-Benz au numéro

1-800-FOR-MERCEdes (1-800-367-6372)
ou 1-866-990-9007

- **Canada:** Customer Service au numéro 1-888-923-8367

Peu après votre inscription au système, vous recevrez un nom d'utilisateur et un mot de passe par courrier postal.

Uniquement pour les Etats-Unis: vous pouvez utiliser ce mot de passe pour accéder à l'espace mbrace sur le site [http://](http://www.mbusa.com)

www.mbusa.com et vous connecter sous « Owners Online ».

Le système est disponible lorsque

- il a été activé et qu'il est opérationnel
- le réseau de téléphonie mobile correspondant est disponible pour transmettre les informations au Centre d'Appels Clients
- un abonnement correspondant a été souscrit
- la batterie de démarrage est suffisamment chargée

i La détermination de la position géographique du véhicule sur une carte est uniquement possible lorsque

- les signaux GPS sont reçus
- la position du véhicule peut être transmise au Centre d'Appels Clients

Système mbrace

Pour régler le volume sonore pendant un appel, procédez comme suit :

- ▶ Appuyez sur la touche ou la touche du volant multifonction.

ou

- ▶ Utilisez la molette de réglage du volume sonore du système audio ou du système COMAND.

Le système propose différents services, tels que

- l'appel d'urgence automatique et manuel
- l'appel de dépannage
- l'appel d'information MB

Uniquement pour les Etats-Unis: vous trouverez de plus amples informations ainsi qu'une description de toutes les fonctionnalités disponibles sur le site <http://www.mbusa.com>, sous « Owners Online ».

Autodiagnostic du système

Une fois le contact mis, le système procède à un autodiagnostic.

Un dysfonctionnement a été détecté si l'une des conditions suivantes est remplie :

- Le voyant incorporé à la touche SOS ne s'allume pas pendant l'autodiagnostic du système.
- Le voyant incorporé à la touche d'appel de dépannage ne s'allume pas pendant l'autodiagnostic du système.
- Le voyant incorporé à la touche d'appel d'information MB ne s'allume pas pendant l'autodiagnostic du système.
- Le voyant incorporé à une ou plusieurs des touches suivantes reste allumé en rouge après l'autodiagnostic du système:
 - Touche SOS
 - Touche d'appel de dépannage
 - Touche d'appel d'information MB
- Le message **ne fonctionne pas** ou **Service non activé** apparaît sur le visuel multifonction après l'autodiagnostic du système.

Si un défaut est signalé comme décrit ci-dessus, il est possible que le système ne fonctionne pas comme prévu. En cas d'urgence, essayez toujours d'obtenir de l'aide d'une autre manière.

Faites contrôler le système par le point de service Mercedes-Benz le plus proche ou contactez les services d'assistance téléphonique suivants :

- **Etats-Unis:** Customer Assistance Center de Mercedes-Benz au numéro

1-800-FOR-MERCEdes (1-800-367-6372)
ou 1-866-990-9007

- **Canada:** Customer Service au numéro 1-888-923-8367

Appel d'urgence

Consignes de sécurité importantes

ATTENTION

Même si, en cas d'urgence, vous appuyez sur la touche SOS, il peut être dangereux de rester dans le véhicule lorsque

- de la fumée se dégage à l'intérieur ou à l'extérieur du véhicule, en raison d'un incendie ou à la suite d'un accident, par exemple
- le véhicule se trouve à un endroit dangereux de la route
- le véhicule ne peut pas être vu par les autres usagers ou qu'il est peu visible, en particulier dans l'obscurité ou lorsque les conditions de visibilité sont mauvaises

Il y a risque d'accident et de blessure.

Dans ces situations ou dans des situations similaires, quittez immédiatement le véhicule, si vous pouvez le faire sans danger. Mettez-vous ainsi que les autres occupants du véhicule en sécurité. Dans ce cas ou dans des cas similaires, signalez, si nécessaire, la présence de votre véhicule conformément aux législations nationales, à l'aide du triangle de présignalisation, par exemple.

Pour pouvoir activer le service mbrace, vous devez disposer d'un abonnement. Assurez-vous que le système est activé et opérationnel. Pour vous connecter, appuyez sur la touche d'appel d'information MB . Si l'une des étapes citées n'est pas exécutée, il est possible que le système ne puisse pas être activé.

En cas de questions relatives à l'activation, veuillez contacter les services d'assistance téléphonique suivants :

- **Etats-Unis:** Customer Assistance Center de Mercedes-Benz au numéro

1-800-FOR-MERCEdes (1-800-367-6372)
ou 1-866-990-9007

- **Canada:** Customer Service au numéro 1-888-923-8367

Remarques générales

L'appel d'urgence est automatiquement lancé lorsqu'un airbag ou un rétracteur de ceinture se déclenche.

- **i** Vous ne pouvez pas vous-même mettre fin à un appel d'urgence lancé automatiquement.

Un appel d'urgence peut également être lancé manuellement.

Dès que l'appel d'urgence a été lancé, le voyant incorporé à la touche SOS clignote. Le message **Appel en cours** apparaît sur le visuel multifonction.

Le son de la source audio est coupé.

Lorsqu'une connexion a été établie, le message **Liaison établie** apparaît sur le visuel multifonction.

Toutes les informations importantes sur l'accident sont transmises, par exemple

- la position actuelle du véhicule (déterminée par le système GPS)
- le numéro d'identification du véhicule
- des détails sur la gravité de l'accident

Peu après le lancement de l'appel d'urgence, une liaison téléphonique est automatiquement établie entre le Customer Assistance Center et les occupants du véhicule.

- Si les occupants du véhicule sont en mesure de parler, le Customer Assistance Center de Mercedes-Benz tente d'obtenir des informations plus détaillées sur la situation.
- Si aucun occupant ne répond, une ambulance est immédiatement envoyée sur les lieux.

Si aucune liaison téléphonique n'a pu être établie avec le Customer Assistance Center de Mercedes-Benz, cela signifie que le système n'a pas pu lancer l'appel d'urgence.

C'est le cas, par exemple, lorsque le réseau de téléphonie mobile concerné n'est pas disponible. Le voyant incorporé à la touche SOS clignote en permanence.

Vous devez confirmer le message **Echec de l'appel** qui apparaît alors sur le visuel multifonction.

Dans ce cas, essayez toujours d'obtenir de l'aide d'une autre manière.

Lancement d'un appel d'urgence

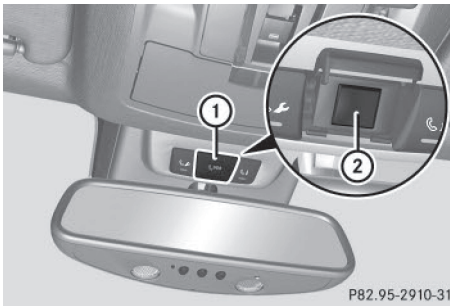

- ▶ **Lancement manuel d'un appel d'urgence :** appuyez brièvement sur le cache ① pour l'ouvrir.
 - ▶ Appuyez brièvement sur la touche SOS ②. Le voyant incorporé à la touche SOS ② clignote jusqu'à la fin de l'appel d'urgence.
 - ▶ Attendez que la liaison téléphonique soit établie avec le Customer Assistance Center de Mercedes-Benz.
 - ▶ Une fois l'appel d'urgence terminé, refermez le cache ①.
- i** Si le réseau de téléphonie mobile n'est pas disponible, mbrace ne peut pas lancer l'appel d'urgence. Si vous quittez le véhicule immédiatement après avoir appuyé sur la touche SOS, vous ne pouvez savoir si mbrace a pu lancer l'appel d'urgence. Dans ce cas, essayez toujours d'obtenir de l'aide d'une autre manière.

Touche d'appel de dépannage



- ▶ Appuyez sur la touche d'appel de dépannage ①. Un appel vers le Customer Assistance Center de Mercedes-Benz est lancé. Le voyant incorporé à la touche d'appel de dépannage ① clignote pendant la durée de l'appel. Le message **Appel en cours** apparaît sur le visuel multifonction. Le son de la source audio est coupé.

Lorsqu'une connexion a pu être établie, le message **Liaison établie** apparaît sur le visuel multifonction.

En fonction du réseau de téléphonie mobile disponible et de la réception GPS, le système transmet certaines données au Customer Assistance Center de Mercedes-Benz, par exemple

- la position actuelle du véhicule
- le numéro d'identification du véhicule

i Le visuel du système audio/COMAND indique qu'un appel est en cours. Pendant l'appel, vous pouvez, par exemple, passer au menu Navigation en appuyant sur la touche NAVI du système COMAND.

Les messages vocaux ne sont pas disponibles.

Une liaison téléphonique est établie entre le Customer Assistance Center de Mercedes-Benz et les occupants du véhicule.

Le diagnostic à distance du véhicule permet au Customer Assistance Center de Mercedes-Benz de déterminer la nature de votre problème. Vous trouverez des informa-

tions sur le diagnostic à distance du véhicule dans la notice d'utilisation numérique.

Le Customer Assistance Center de Mercedes-Benz envoie sur place un technicien Mercedes-Benz qualifié ou il organise le transport de votre véhicule jusqu'au point de service Mercedes-Benz le plus proche.

Les prestations de service telles que les travaux de réparation et/ou le remorquage peuvent engendrer des frais.

Pour de plus amples informations, consultez votre manuel mbrace.

- ❗ Le système n'a pas pu lancer l'appel de dépannage lorsque
 - le voyant intégré à la touche d'appel de dépannage ① clignote en permanence
 - aucune liaison téléphonique n'a pu être établie avec le Customer Assistance Center de Mercedes-Benz

Cela peut notamment être le cas lorsque le réseau de téléphonie mobile concerné n'est pas disponible.

Le message **Echec de l'appel** apparaît sur le visuel multifonction.

- ▶ **Fin de communication** : appuyez sur la touche  du volant multifonction.
- ou
- ▶ Appuyez sur la touche correspondante de fin de communication du système audio ou du système COMAND.

Touche d'appel d'information MB



P82.95-2912-31

- ▶ Appuyez sur la touche d'appel d'information MB ①. Un appel vers le Customer Assistance Center de Mercedes-Benz est lancé.

Le voyant intégré à la touche d'appel d'information MB ① clignote pendant l'établissement de la liaison. Le message **Appel en cours** apparaît sur le visuel multifonction. Le son de la source audio est coupé.

Lorsqu'une connexion a pu être établie, le message **Liaison établie** apparaît sur le visuel multifonction.

En fonction du réseau de téléphonie mobile disponible et de la réception GPS, le système transmet certaines données au Customer Assistance Center de Mercedes-Benz, par exemple

- la position actuelle du véhicule
- le numéro d'identification du véhicule

❗ Le visuel du système audio/COMAND indique qu'un appel est en cours. Pendant l'appel, vous pouvez, par exemple, passer au menu Navigation en appuyant sur la touche NAVI du système COMAND.

Les messages vocaux ne sont pas disponibles.

Une liaison téléphonique est établie entre le Customer Assistance Center de Mercedes-Benz et les occupants du véhicule.

Vous pouvez obtenir des informations sur l'utilisation de votre véhicule, le point de service Mercedes-Benz le plus proche ou les autres produits et services proposés par Mercedes-Benz.

Uniquement pour les Etats-Unis : vous trouverez de plus amples informations sur le système mbrace sur le site <http://www.mbusa.com>, sous « Owners Online ».

i Le système n'a pas pu lancer l'appel d'information MB lorsque

- le voyant intégré à la touche d'appel d'information MB **①** clignote en permanence
- aucune liaison téléphonique n'a pu être établie avec le Customer Assistance Center de Mercedes-Benz

Cela peut notamment être le cas lorsque le réseau de téléphonie mobile concerné n'est pas disponible.

Le message **Echec de l'appel** apparaît sur le visuel multifonction.

► **Fin de communication :** appuyez sur la touche  du volant multifonction.

ou

► Appuyez sur la touche correspondante de fin de communication du système audio ou du système COMAND.

Priorité des appels

Un appel d'urgence peut être lancé même lorsqu'un appel de service (appel de dépannage ou appel d'information MB, par exemple) est en cours. Dans ce cas, l'appel d'urgence a le plus haut niveau de priorité, c'est-à-dire qu'il a priorité sur tous les autres appels en cours.

Le voyant incorporé à la touche correspondante clignote jusqu'à la fin de l'appel.

Seul le Customer Assistance Center de Mercedes-Benz peut mettre fin à un appel d'urgence.

Il est possible de mettre fin à tous les autres appels en appuyant sur

- la touche  du volant multifonction
- la touche correspondante de fin de communication du système audio ou du système COMAND

i Le son de la source audio est coupé lorsqu'un appel a été lancé. Le téléphone portable n'est plus relié au système COMAND. Si vous souhaitez cependant utiliser votre téléphone portable, faites-le uniquement

lorsque le véhicule est à l'arrêt et dans un endroit sûr.

Système de commande de porte de garage

Remarques générales

Le système de commande de porte de garage Homelink® intégré au rétroviseur intérieur vous permet de commander jusqu'à 3 systèmes de porte différents.

N'utilisez le système de commande de porte de garage intégré que pour commander les portes de garage qui

- disposent d'une fonction d'arrêt d'urgence et d'inversion du mouvement
- respectent les normes de sécurité américaines actuellement en vigueur

Une fois programmé, le système de commande de porte de garage intégré au rétroviseur intérieur reprend la fonction de la télécommande du système de porte de garage. Pour de plus amples informations, consultez la notice d'utilisation du système de porte de garage.

Lors de la programmation d'un système de commande de porte de garage, gardez le véhicule à l'extérieur du garage. Ne laissez pas tourner le moteur pendant la programmation.

Certains systèmes d'entraînement de porte de garage ne sont pas compatibles avec le système de commande de porte de garage intégré. En cas de difficultés pour programmer le système de commande de porte de garage intégré, contactez un point de service Mercedes-Benz agréé.

Vous pouvez également contacter les services d'assistance téléphonique suivants :

- **Etats-Unis :** Customer Assistance Center de Mercedes-Benz au numéro 1-800-FOR-MERCEdes
- **Canada :** Customer Service au numéro 1-800-387-0100
- Service d'assistance HomeLink® au 1-800-355-3515 (appel gratuit)

Pour de plus amples informations sur HomeLink® et/ou sur les produits compatibles, consultez également le site Internet <http://www.homelink.com>.

Remarques relatives à la déclaration de conformité : (▷ page 37).

Etats-Unis: FCC ID: CB2HMIHL4

Canada: IC: 279B-HMIHL4

Consignes de sécurité importantes

⚠ ATTENTION

Lorsque vous commandez la porte de garage ou que vous la programmez à l'aide du système de commande de porte de garage intégré, des personnes se trouvant dans l'espace de manœuvre de la porte de garage risquent d'être coincées ou heurtées par celle-ci. Il y a risque de blessure.

Veillez toujours à ce que personne ne se trouve dans l'espace de manœuvre de la porte de garage lorsque vous utilisez le système de commande de porte de garage intégré.

⚠ ATTENTION

Les moteurs thermiques dégagent des gaz d'échappement toxiques, tels que du monoxyde de carbone. L'inhalation de ces gaz entraîne des intoxications. Il y a danger de mort. Par conséquent, ne laissez jamais tourner le moteur dans un local fermé sans aération suffisante.

Programmation

Programmation des touches

Respectez les « Consignes de sécurité importantes » (▷ page 282).

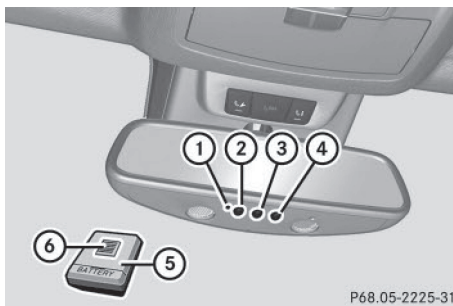

P68.05-2225-31

La télécommande ⑤ du système d'entraînement de la porte de garage n'est pas fournie avec le système de commande de porte de garage intégré.

- ▶ Tournez la clé en position 2 dans le contacteur d'allumage (▷ page 141).
- ▶ Choisissez une touche entre ② et ④ à affecter à la commande du système d'entraînement de la porte de garage.
- ▶ **Lancement du mode programmation :** appuyez sur une des touches ② à ④ du système de commande de porte de garage intégré et maintenez-la appuyée. Le système de commande de porte de garage est en mode programmation. Le voyant ① s'allume en orange peu de temps après.

Lors de la première programmation de la touche ②, ③ ou ④, le voyant ① s'allume immédiatement en orange. Si la touche sélectionnée avait déjà été programmée auparavant, le voyant ① ne s'allume en orange qu'au bout de 10 secondes.
- ▶ Relâchez la touche ②, ③ ou ④. Le voyant ① clignote en orange.
- ▶ **Initialisation de la télécommande :** dirigez la télécommande ⑤ sur les touches ② à ④ du rétroviseur intérieur en maintenant une distance de 2 à 8 in (5 à 20 cm) entre la télécommande et le rétroviseur.

- ▶ Appuyez sur la touche ⑥ de la télécommande ⑤ jusqu'à ce que le voyant ① devienne vert.
Si le voyant ① s'allume en vert, cela signifie que la programmation est terminée.
Si le voyant ① clignote en vert, la programmation a réussi. L'étape suivante consiste à synchroniser le code tournant.
- ▶ Relâchez la touche ⑥ de la télécommande ⑤ du système d'entraînement de la porte de garage.
Lorsque le voyant ① s'allume en rouge : recommencez le processus de programmation pour la touche correspondante du rétroviseur intérieur. Modifiez alors la distance entre la télécommande ⑤ et le rétroviseur intérieur.
La distance à respecter entre la télécommande ⑤ et le système de commande de porte de garage intégré dépend du type de système d'entraînement de la porte de garage. Il peut être nécessaire d'effectuer plusieurs tentatives. Ce faisant, gardez la même position pendant au moins 25 secondes avant d'en essayer une nouvelle.

Synchronisation du code tournant

Respectez les « Consignes de sécurité importantes » (> page 282).

Si le système de commande de porte de garage travaille avec un code tournant, vous devez également le synchroniser avec le système de commande de porte de garage intégré au rétroviseur intérieur. Pour ce faire, vous avez besoin de la touche de programmation située sur l'unité de commande du système d'entraînement de la porte. Selon le fabricant, la touche de programmation peut se trouver à différents endroits. Elle est généralement située, dans le garage, au plafond, sur l'unité du système d'entraînement de la porte.

Avant d'effectuer les étapes suivantes, consultez la notice d'utilisation du système d'entraînement de la porte de garage, par

exemple à la section « Initialisation de télécommandes supplémentaires ».

Votre véhicule doit se trouver à portée du système d'entraînement de la porte de garage ou du portail. Veillez à ce que ni votre véhicule ni aucune personne ni aucun objet ne se trouve dans l'espace de manœuvre de la porte ou du portail.

- ▶ Tournez la clé en position **2** dans le contacteur d'allumage (> page 141).
- ▶ Descendez du véhicule.
- ▶ Appuyez sur la touche de programmation de l'unité du système d'entraînement de la porte.
Vous avez alors normalement 30 secondes pour lancer l'étape suivante.
- ▶ Prenez place à bord du véhicule.
- ▶ Appuyez plusieurs fois de suite sur la touche ②, ③ ou ④ du système de commande de porte de garage intégré que vous venez de programmer jusqu'à ce que la porte se ferme.
La synchronisation du code tournant est terminée.

Remarques relatives à la programmation de la télécommande

Selon la législation canadienne relative aux fréquences radioélectriques, une « interruption » (momentanée ou définitive) des signaux doit impérativement avoir lieu après quelques secondes d'émission. Par conséquent, il peut arriver que la durée d'émission soit trop courte pour le système de commande de porte de garage intégré. Le signal émis n'est pas détecté pendant la programmation. Par analogie avec la législation canadienne, certains systèmes américains de commande de porte de garage opèrent aussi une « interruption » dans l'émission des signaux.

Procédez comme suit

- si vous habitez au Canada
- si, indépendamment de votre lieu de résidence, vous rencontrez des difficultés pour programmer le système de commande de

porte de garage conformément aux étapes de programmation décrites plus haut

- ▶ Appuyez sur une des touches ② à ④ du système de commande de porte de garage intégré et maintenez-la appuyée. Le voyant ① s'allume en orange peu de temps après.
- ▶ Relâchez la touche. Le voyant ① clignote en orange.
- ▶ Appuyez sur la touche ⑥ de la télécommande ⑤, maintenez-la appuyée pendant 2 secondes, puis relâchez-la pendant 2 secondes.
- ▶ Appuyez de nouveau sur la touche ⑥ et maintenez-la appuyée pendant 2 secondes.
- ▶ Répétez cette opération sur la touche ⑥ de la télécommande ⑤ jusqu'à ce que le voyant ① devienne vert. Si le voyant ① s'allume en vert, cela signifie que la programmation est terminée. Si le voyant ① clignote en vert, la programmation a réussi. L'étape suivante consiste à synchroniser le code tournant.
- ▶ Relâchez la touche ⑥ de la télécommande ⑤ du système d'entraînement de la porte de garage. Lorsque le voyant ① s'allume en rouge : recommencez le processus de programmation pour la touche correspondante du rétroviseur intérieur. Modifiez alors la distance entre la télécommande ⑤ et le rétroviseur intérieur. La distance à respecter entre la télécommande ⑤ et le système de commande de porte de garage intégré dépend du type de système d'entraînement de la porte de garage. Il peut être nécessaire d'effectuer plusieurs tentatives. Ce faisant, gardez la même position pendant au moins 25 secondes avant d'en essayer une nouvelle.

Problèmes lors de la programmation

Si vous rencontrez des difficultés lors de la programmation du système de commande de porte de garage intégré au rétroviseur intérieur, tenez compte des remarques suivantes :

- Contrôlez la fréquence d'émission de la télécommande ⑤ du système d'entraînement de la porte de garage et vérifiez qu'elle est supportée. La fréquence d'émission est généralement indiquée au dos de la télécommande du système d'entraînement de la porte de garage. Le système de commande de porte de garage intégré est compatible avec les appareils qui fonctionnent sur une plage de fréquences comprise entre 280 et 433 MHz.
- Remplacez les piles de la télécommande ⑤ du système d'entraînement de la porte de garage. Cela augmente la probabilité que la télécommande ⑤ envoie un signal plus puissant et plus précis au système de commande de porte de garage intégré.
- Lors de la programmation, modifiez de temps en temps la distance et l'angle de la télécommande ⑤ par rapport à la touche que vous programmez. Testez différents angles à une distance de 2 à 12 in (5 à 30 cm) ou le même angle à des distances différentes.
- Si vous disposez d'une autre télécommande pour le même système d'entraînement de porte de garage, effectuez de nouveau les étapes de programmation avec cette télécommande. Avant d'effectuer ces opérations, assurez-vous que des piles neuves se trouvent dans la télécommande ⑤ du système d'entraînement de la porte de garage.
- Tenez compte du fait que certaines télécommandes n'émettent que pendant une durée limitée (le voyant de la télécommande s'éteint). Appuyez de nouveau sur la touche ⑥ de la télécommande ⑤ avant

que le laps de temps réservé à l'émission ne soit écoulé.

- Ajustez le câble d'antenne de l'unité de commande de porte de garage. Cela peut contribuer à améliorer la transmission et/ou la réception des signaux.

Ouverture et fermeture d'une porte de garage

Une fois programmé, le système de commande de porte de garage intégré reprend la fonction de la télécommande du système de porte de garage. Pour de plus amples informations, consultez la notice d'utilisation du système de porte de garage.

- ▶ Tournez la clé en position **2** dans le contacteur d'allumage (▷ page 141).

- ▶ Appuyez sur l'une des touches **②**, **③** ou **④** qui a été programmée pour commander la porte de garage.

Système de porte de garage à code fixe: le voyant **①** est allumé en vert.

Système de porte de garage à code tournant: le voyant **①** clignote en vert.

L'émetteur fonctionne tant que vous appuyez sur la touche. Le processus d'émission est interrompu au bout de 10 secondes au maximum et le voyant **①** s'allume en orange.

Appuyez de nouveau sur la touche **②**, **③** ou **④** si nécessaire.

Effacement de la mémoire

Effacez la mémoire du système de commande de porte de garage intégré avant de revendre le véhicule.

- ▶ Tournez la clé en position **2** dans le contacteur d'allumage (▷ page 141).
- ▶ Appuyez sur les touches **②** et **④** et maintenez-les appuyées.
Le voyant s'allume d'abord en orange, puis en vert.
- ▶ Relâchez les touches **②** et **④**.
La mémoire du système de commande de porte de garage intégré au rétroviseur intérieur est effacée.

Tapis de sol

⚠ ATTENTION

Les objets éventuellement posés sur le plancher côté conducteur risquent d'entraver la course des pédales ou de bloquer une pédale si celle-ci est enfoncée. Cela compromet la sécurité de fonctionnement et la sécurité routière du véhicule. Il y a risque d'accident.

Rangez tous les objets en lieu sûr dans le véhicule afin d'éviter qu'ils ne se retrouvent sur le plancher côté conducteur. Fixez toujours les tapis de sol conformément aux prescriptions afin de ne pas entraver la course des pédales. N'utilisez pas de tapis de sol non fixés et ne superposez pas plusieurs tapis.

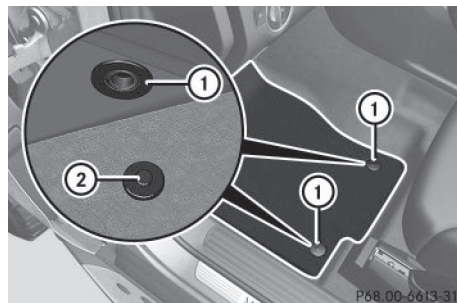

Tapis de sol côté conducteur (exemple)

- ▶ **Sièges du conducteur et du passager:** reculez le siège correspondant.
- ▶ **Sièges arrière:** avancez le siège avant correspondant.
- ▶ **Pose:** posez le tapis de sol sur le plancher.

- ▶ Enfoncez les boutons-pression ① sur les ergots ②.
- ▶ **Dépose** : détachez le tapis de sol des ergots ②.
- ▶ Enlevez le tapis de sol.

Informations utiles	288
Compartment moteur	288
ASSYST PLUS	293
Entretien	293

Informations utiles

- i** Cette notice d'utilisation décrit tous les modèles ainsi que l'ensemble des équipements de série et optionnels qui étaient disponibles pour votre véhicule au moment de la clôture de la rédaction de cette notice d'utilisation. Des divergences sont possibles selon les pays. Notez que votre véhicule n'est pas obligatoirement équipé de toutes les fonctions décrites. Cela vaut également pour les fonctions et systèmes importants pour la sécurité.
- i** Lisez les informations sur les ateliers qualifiés (▷ page 37).

Compartiment moteur

Capot

Consignes de sécurité importantes

ATTENTION

Si le capot est déverrouillé, il peut s'ouvrir pendant la marche et empêcher toute visibilité. Il y a risque d'accident.

Ne déverrouillez jamais le capot pendant la marche.

ATTENTION

Lors de l'ouverture ou de la fermeture du capot, il peut arriver que le capot bascule brusquement jusqu'en butée. Il y a risque de blessure dans la zone de basculement du capot.

Ouvrez et fermez le capot uniquement lorsqu'il n'y a personne dans la zone de basculement.

ATTENTION

Si vous ouvrez le capot en cas de surchauffe du moteur ou d'incendie dans le compartiment moteur, vous risquez d'entrer en contact avec des gaz chauds ou autres ingrédients ou lubrifiants qui s'échappent. Il y a risque de blessure.

En cas de surchauffe, laissez le moteur refroidir avant d'ouvrir le capot. En cas d'incendie dans le compartiment moteur, laissez le capot fermé et prévenez les pompiers.

ATTENTION

Le compartiment moteur abrite des composants en mouvement. Même lorsque le contact est coupé, certains composants peuvent encore être en mouvement ou redémarrer brusquement, par exemple le ventilateur du radiateur. Il y a risque de blessure.

Si vous devez effectuer des travaux dans le compartiment moteur,

- coupez le contact
- n'introduisez jamais les mains dans la zone de danger des composants en mouvement, par exemple la zone du ventilateur
- enlevez vos bijoux et votre montre-bracelet
- tenez notamment vos vêtements et vos cheveux loin des pièces mobiles

ATTENTION

Le système d'allumage et le système d'injection fonctionnent sous haute tension. Vous risquez de recevoir une décharge électrique si vous touchez des composants sous tension. Il y a risque de blessure.

Ne touchez jamais aux composants du système d'allumage ou du système d'injection lorsque le contact est mis.

Ouverture du capot

ATTENTION

Certains composants à l'intérieur du compartiment moteur peuvent être très chauds, par exemple le moteur, le radiateur et les pièces du système d'échappement. Il y a risque de blessure en cas de travaux dans le compartiment moteur !

Dans la mesure du possible, laissez le moteur refroidir et ne touchez qu'aux composants mentionnés ci-après.

⚠ ATTENTION

Si les essuie-glaces se mettent en marche alors que le capot est ouvert, vous risquez d'être coincé par la tringlerie des essuie-glaces. Il y a risque de blessure.

Arrêtez toujours les essuie-glaces et coupez le contact avant d'ouvrir le capot.

- ❗ Assurez-vous que les bras d'essuie-glace ne sont pas basculés vers l'avant. Sinon, vous pouvez endommager les essuie-glaces ou le capot.

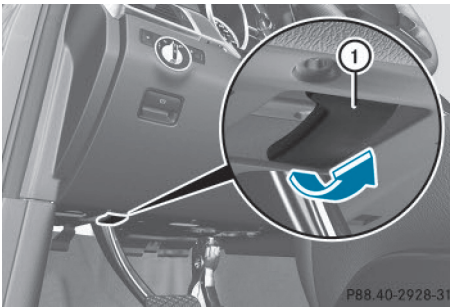

P88.40-2928-31

- ▶ Assurez-vous que les essuie-glaces sont arrêtés.
- ▶ Tirez la poignée de déverrouillage ① du capot. Le capot est déverrouillé.

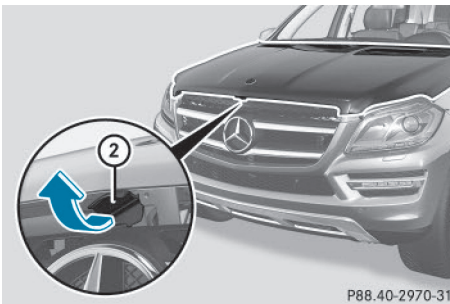

P88.40-2970-31

- ▶ Passez les doigts dans la fente, poussez la poignée ② du verrou de sécurité vers le haut et soulevez le capot.

Si vous avez soulevé le capot de 15 in (40 cm) environ, celui-ci est automatiquement ouvert et maintenu en position ouverte par les amortisseurs à gaz.

Fermeture du capot

- ▶ Abaissez le capot, puis laissez-le retomber avec un peu d'élan d'une hauteur de 8 in (20 cm) environ.
- ▶ Contrôlez que le capot est verrouillé correctement. Si vous pouvez soulever un peu le capot, cela signifie qu'il n'est pas verrouillé correctement. Rouvrez-le, puis refermez-le avec plus d'élan.

Radiateur

Véhicules équipés d'un moteur diesel : ne couvrez pas le radiateur. En outre, n'utilisez pas de protections thermiques, de filets de protection contre les insectes ou d'objet similaire. Sinon, les valeurs du système de diagnostic embarqué sont faussées. Certaines de ces valeurs sont prescrites par la loi et doivent toujours être correctes.

Huile moteur**Remarques générales**

La consommation d'huile varie en fonction de votre style de conduite, sans dépasser toutefois 0,9 US qt (0,8 litre) aux 600 miles (1 000 km). La consommation d'huile peut cependant être supérieure si le véhicule est neuf ou si vous faites tourner fréquemment le moteur à des régimes élevés.

Selon la motorisation, la jauge à huile peut se trouver à différents emplacements.

Avant de contrôler le niveau d'huile,

- arrêtez le véhicule sur une surface horizontale
- arrêtez le moteur pendant 5 minutes environ s'il a atteint sa température de service
- attendez 30 minutes environ avant de reprendre la mesure si le moteur n'a pas atteint sa température de service (si vous avez fait démarrer le moteur seulement pendant un court instant, par exemple)

Contrôle du niveau d'huile avec une jauge à huile

⚠ ATTENTION

Certains composants à l'intérieur du compartiment moteur peuvent être très chauds, par exemple le moteur, le radiateur et les pièces du système d'échappement. Il y a risque de blessure en cas de travaux dans le compartiment moteur !

Dans la mesure du possible, laissez le moteur refroidir et ne touchez qu'aux composants mentionnés ci-après.

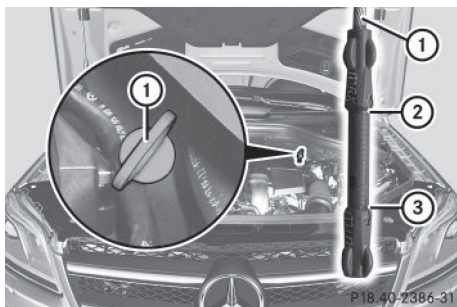

Véhicules équipés d'un moteur à essence (exemple)

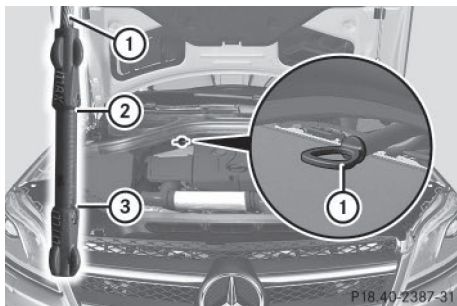

Véhicules équipés d'un moteur diesel (exemple)

- ▶ Retirez la jauge à huile ①.
- ▶ Essuyez la jauge à huile ①.

- ▶ Réintroduisez lentement la jauge à huile ① jusqu'en butée dans le tube de guidage, puis retirez-la de nouveau. Le niveau d'huile est correct s'il se situe entre le repère minimum ③ et le repère maximum ②.
- ▶ Si le niveau d'huile est descendu jusqu'au repère minimum ③ ou en dessous, ajoutez 1,1 US qt (1,0 litre) d'huile moteur.

Appoint d'huile moteur

⚠ ATTENTION

Certains composants à l'intérieur du compartiment moteur peuvent être très chauds, par exemple le moteur, le radiateur et les pièces du système d'échappement. Il y a risque de blessure en cas de travaux dans le compartiment moteur !

Dans la mesure du possible, laissez le moteur refroidir et ne touchez qu'aux composants mentionnés ci-après.

⚠ ATTENTION

Si l'huile moteur entre en contact avec des composants brûlants du compartiment moteur, elle risque de s'enflammer. Il y a risque d'incendie et de blessure.

Veillez à ne pas verser de l'huile moteur à côté de l'orifice de remplissage. Laissez le moteur refroidir et nettoyez soigneusement les composants souillés par l'huile moteur avant de démarrer le moteur.

♻ Protection de l'environnement

Veillez à ne pas répandre d'huile en faisant l'appoint. Vous polluez l'environnement si vous laissez l'huile s'infiltrer dans le sol ou se mélanger aux eaux de ruissellement.

- ❗ Utilisez uniquement des huiles moteur et des filtres à huile agréés pour les véhicules équipés d'un système de maintenance. Pour obtenir la liste des huiles moteur et des filtres à huile testés et agréés selon les prescriptions Mercedes-Benz relatives aux

ingrédients et lubrifiants, adressez-vous à un concessionnaire Mercedes-Benz agréé. Les opérations suivantes provoquent des dommages au niveau du moteur ou du système d'échappement :

- Utilisation d'huiles moteur et de filtres à huile qui ne sont pas expressément agréés pour les véhicules équipés d'un système de maintenance.
- Vidange d'huile moteur et remplacement du filtre à huile à des intervalles de remplacement plus longs que ceux prescrits par le système de maintenance.
- Utilisation d'additifs pour huile moteur.

! Ne versez pas trop d'huile moteur. Si vous avez versé une quantité d'huile moteur trop importante, le moteur ou le catalyseur risquent d'être endommagés. Faites aspirer tout excès d'huile moteur.



- Bouchon du réservoir d'huile moteur (exemple)
- Tournez le bouchon ① dans le sens inverse des aiguilles d'une montre et enlevez-le.
 - Faites l'appoint d'huile moteur. Si le niveau d'huile se situe à hauteur du repère minimum de la jauge ou en dessous, ajoutez 1,1 US qt (1,0 litre) d'huile moteur.
 - Mettez le bouchon ① en place sur l'orifice de remplissage et tournez-le dans le sens des aiguilles d'une montre. Assurez-vous que le bouchon est bien en place.
 - Contrôlez de nouveau le niveau d'huile à l'aide de la jauge à huile (▷ page 290).

Pour de plus amples informations sur l'huile moteur, voir (▷ page 365).

Autres ingrédients et lubrifiants

Contrôle du niveau du liquide de refroidissement

⚠ ATTENTION

Certains composants à l'intérieur du compartiment moteur peuvent être très chauds, par exemple le moteur, le radiateur et les pièces du système d'échappement. Il y a risque de blessure en cas de travaux dans le compartiment moteur !

Dans la mesure du possible, laissez le moteur refroidir et ne touchez qu'aux composants mentionnés ci-après.

⚠ ATTENTION

Le système de refroidissement du moteur est sous pression, notamment lorsque le moteur est chaud. Lorsque vous ouvrez le bouchon, vous pouvez être brûlé par des projections de liquide chaud. Il y a risque de blessure !

Laissez refroidir le moteur avant d'ouvrir le bouchon. Portez des gants et des lunettes de protection lors de l'ouverture. Ouvrez lentement le bouchon d'un demi-tour pour laisser la pression retomber.

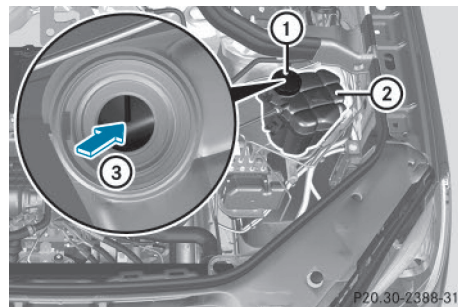

- Arrêtez le véhicule sur une surface horizontale. Contrôlez le niveau du liquide de refroidissement uniquement lorsque le véhicule est

à l'horizontale et après que le moteur a refroidi.

- ▶ Tournez la clé en position **2** dans le contacteur d'allumage (▷ page 141). Véhicules équipés de la fonction KEYLESS-GO : appuyez 2 fois sur la touche de démarrage et d'arrêt (▷ page 142).

- ▶ Contrôlez l'indicateur de température du liquide de refroidissement sur le visuel multifonction.

La température du liquide de refroidissement doit être inférieure à 158 °F (70 °C).

- ▶ Tournez la clé en position **0** (▷ page 141) dans le contacteur d'allumage.
- ▶ Tournez lentement le bouchon ① d'un demi-tour dans le sens inverse des aiguilles d'une montre et attendez que la pression soit retombée.

- ▶ Continuez de tourner le bouchon ① dans le sens inverse des aiguilles d'une montre et enlevez-le.

Le niveau du liquide de refroidissement dans le vase d'expansion ② est correct s'il atteint le repère ③ à froid.

Le niveau du liquide de refroidissement dans le vase d'expansion ② est correct s'il se situe environ 0,6 in (1,5 cm) au-dessus du repère ③ à chaud.

- ▶ Si nécessaire, faites l'appoint avec un liquide de refroidissement testé et agréé par Mercedes-Benz.
- ▶ Remettez le bouchon ① en place et tournez-le dans le sens des aiguilles d'une montre jusqu'en butée.

Pour de plus amples informations sur le liquide de refroidissement, voir (▷ page 367).

Appoint de liquide de lave-glace

⚠ ATTENTION

Certains composants à l'intérieur du compartiment moteur peuvent être très chauds, par exemple le moteur, le radiateur et les pièces du système d'échappement. Il y a risque de

blesse en cas de travaux dans le compartiment moteur !

Dans la mesure du possible, laissez le moteur refroidir et ne touchez qu'aux composants mentionnés ci-après.

⚠ ATTENTION

Le concentré pour liquide de lave-glace est facilement inflammable. S'il entre en contact avec des composants brûlants du moteur ou du système d'échappement, il risque de s'enflammer. Il y a risque d'incendie et de blessure.

Veillez à ne pas verser du concentré pour liquide de lave-glace à côté de l'orifice de remplissage.

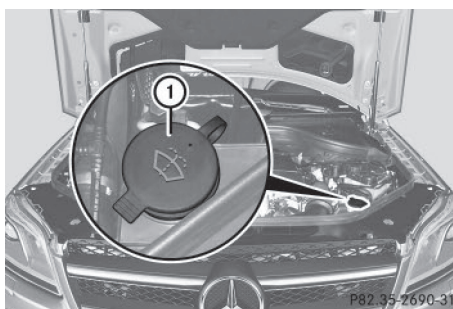

Réservoir du lave-glace (exemple)

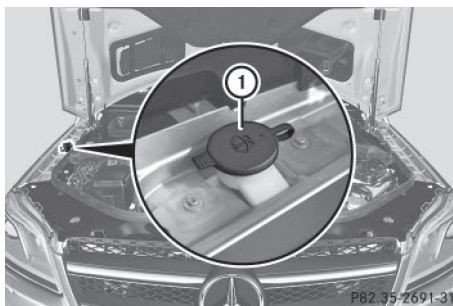

Réservoir du lave-glace dans le cas des véhicules AMG (exemple)

- ▶ **Ouverture :** soulevez le bouchon ① par la languette.
- ▶ Ajoutez le liquide de lave-glace préparé.
- ▶ **Fermeture :** remettez le bouchon ① en place sur l'orifice de remplissage, puis appuyez dessus jusqu'à ce qu'il soit complètement emboîté.

Si le niveau du liquide de lave-glace dans le réservoir descend en dessous du niveau de remplissage minimal recommandé de 1 litre, un message vous invitant à faire l'appoint de liquide de lave-glace apparaît sur le visuel multifonction.

Pour de plus amples informations sur le liquide de lave-glace/produit antigel, voir (▷ page 368).

ASSYST PLUS

Vous trouverez des informations sur l'indicateur d'intervalles de maintenance ASSYST PLUS dans la notice d'utilisation numérique.

Entretien

Remarques générales

Protection de l'environnement

Éliminez les emballages vides et les chiffons de nettoyage dans le respect des règles de protection de l'environnement.

- ❗ Pour nettoyer votre véhicule, n'utilisez pas
 - de chiffons secs, rêches ou rugueux
 - de produits abrasifs
 - de solvants
 - de produits de nettoyage contenant des solvants
- Ne frottez pas.
- Ne touchez pas les surfaces et les films de protection avec des objets durs tels qu'une bague ou un grattoir à neige. Sinon, vous

pourriez rayer ou endommager les surfaces et les films de protection.

- ❗ N'immobilisez pas le véhicule pour une période prolongée directement après un nettoyage, en particulier si les jantes ont été traitées avec un produit de nettoyage pour jantes. En effet, ce type de produits peut accélérer la corrosion des disques et garnitures de frein. Par conséquent, effectuez un trajet de quelques minutes après un nettoyage. Lors du freinage, les disques et les garnitures de freins chauffent et sèchent. Vous pouvez alors immobiliser le véhicule pour une période prolongée.

L'entretien régulier de votre véhicule est nécessaire pour préserver à long terme sa qualité.

Pour l'entretien, utilisez les produits d'entretien et de nettoyage recommandés et agréés par Mercedes-Benz.

Entretien de l'extérieur du véhicule

Station de lavage

ATTENTION

Après le passage dans une station de lavage, l'efficacité des freins est réduite. Il y a risque d'accident.

Après un passage dans une station de lavage, freinez avec prudence en tenant compte des conditions de circulation jusqu'à ce que l'efficacité des freins soit rétablie.

- ❗ Lorsque le DISTRONIC PLUS ou la fonction HOLD sont activés, le véhicule freine automatiquement dans certaines situations. Pour éviter d'endommager le véhicule, désactivez le DISTRONIC PLUS et la fonction HOLD dans les situations suivantes ou similaires :
 - en cas de remorquage
 - lors du passage dans une station de lavage automatique

❗ Ne passez pas votre véhicule dans une station de lavage Touchless Automatic Car Wash qui utilise des produits de nettoyage spéciaux. Ces produits de nettoyage peuvent endommager la peinture ou les pièces en plastique.

❗ Assurez-vous que

- les vitres latérales et le toit ouvrant sont complètement fermés
- la soufflante de la ventilation/du chauffage est arrêtée (touche OFF enfoncée)
- le commutateur des essuie-glaces se trouve sur **O**

Sinon, le véhicule risque d'être endommagé.

❗ Si vous passez le véhicule dans une station de lavage avec dispositif d'entraînement, assurez-vous que le levier sélecteur de la boîte de vitesses automatique se trouve sur **N** afin de ne pas risquer d'endommager le véhicule.

- Véhicules avec clé :

Ne retirez pas la clé du contacteur d'allumage. N'ouvrez pas la porte du conducteur ni celle du passager lorsque le moteur est arrêté. Sinon, la boîte de vitesses automatique passe automatiquement sur **P** et les roues se bloquent. Pour empêcher que cela ne se produise, mettez auparavant la boîte de vitesses automatique sur **N**.

- Véhicules équipés de la fonction KEYLESS-GO :

N'ouvrez pas la porte du conducteur ni celle du passager lorsque le moteur est arrêté. Sinon, la boîte de vitesses automatique passe automatiquement sur **P** et les roues se bloquent.

Pour que la boîte de vitesses automatique reste sur **N**, effectuez impérativement les opérations suivantes :

- ▶ Assurez-vous que le véhicule est à l'arrêt et que le contact est coupé.
- ▶ Tournez la clé en position **2** (▷ page 141) dans le contacteur d'allumage. Sur les véhicules équipés de la fonction KEYLESS-GO, vous devez utiliser la clé au lieu de la touche de démarrage et d'arrêt.
- ▶ Appuyez sur la pédale de frein et maintenez-la enfoncée.
- ▶ Mettez la boîte de vitesses automatique sur **N**.
- ▶ Relâchez la pédale de frein.
- ▶ Desserrez le frein de stationnement électrique.
- ▶ Coupez le contact et laissez la clé dans le contacteur d'allumage.

Le véhicule peut passer dès le début dans une station de lavage automatique.

En cas de fort encrassement, prélevez le véhicule avant de le faire passer dans la station de lavage.

Après le passage dans la station de lavage, enlevez la cire déposée sur le pare-brise et les raclettes des balais d'essuie-glace. Ceci permet d'éviter la formation de stries et de réduire le bruit qui pourrait se produire lors du passage des balais sur les dépôts.

Informations figurant dans la notice d'utilisation numérique

Vous trouverez dans la notice d'utilisation numérique des informations sur les thèmes suivants :

- Lavage manuel
- Nettoyeur haute pression
- Nettoyage des jantes
- Nettoyage de la peinture
- Entretien et traitement de la peinture mate
- Nettoyage des vitres
- Nettoyage des balais d'essuie-glace
- Nettoyage de l'éclairage extérieur
- Nettoyage des clignotants intégrés aux rétroviseurs

- Nettoyage des capteurs
- Nettoyage de la caméra de recul
- Nettoyage de la caméra à 360°
- Nettoyage des sorties d'échappement
- Nettoyage du dispositif d'attelage

Entretien de l'intérieur du véhicule

Vous trouverez dans la notice d'utilisation numérique des informations sur les thèmes suivants :

- Nettoyage du visuel
- Nettoyage du système de vision de nuit Plus
- Nettoyage des garnitures en plastique
- Nettoyage du volant et du levier de vitesses/levier sélecteur
- Nettoyage des boiseries et des baguettes enjoliveuses
- Nettoyage des housses
- Nettoyage des ceintures de sécurité
- Nettoyage de la garniture de toit et de la moquette

Informations utiles	298
Où trouver...?	298
Crevaison	299
Batterie du véhicule	304
Aide au démarrage du moteur	308
Remorquage et démarrage du moteur par remorquage du véhi- cule	311
Protection de l'équipement électri- que	314

Informations utiles

i Cette notice d'utilisation décrit tous les modèles ainsi que l'ensemble des équipements de série et optionnels qui étaient disponibles pour votre véhicule au moment de la clôture de la rédaction de cette notice d'utilisation. Des divergences sont possibles selon les pays. Notez que votre véhicule n'est pas obligatoirement équipé de toutes les fonctions décrites. Cela vaut également pour les fonctions et systèmes importants pour la sécurité.

i Lisez les informations sur les ateliers qualifiés (▷ page 37).

Où trouver... ?

Outillage de bord

Remarques générales

L'outillage de bord se trouve dans le compartiment de rangement situé sous le plancher du compartiment de chargement.

i A l'exception de quelques véhicules destinés à certains pays, les véhicules ne sont pas équipés d'un outillage de changement de roue. Certains outils pour le changement de roue sont spécifiques au véhicule. Renseignez-vous auprès d'un atelier qualifié pour savoir quels sont les outils nécessaires pour effectuer un changement de roue sur votre véhicule.

L'outillage nécessaire au changement de roue peut par exemple comprendre les éléments suivants :

- Cric
- Cale
- Clé démonte-roue
- Clé polygonale à cliquet
- Goujon de centrage

Véhicules équipés du kit anticrevaillon TIREFIT

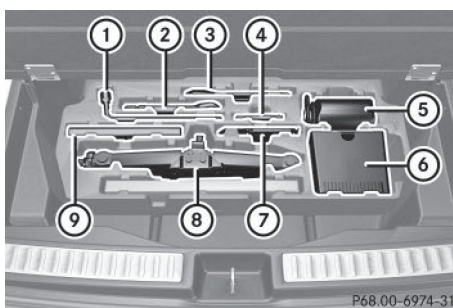

- ① Clé démonte-roue
- ② Anneaux de remorquage
- ③ Clé polygonale à cliquet
- ④ Goujon de centrage
- ⑤ Flacon de produit d'étanchement
- ⑥ Compresseur de gonflage
- ⑦ Cale pliante
- ⑧ Cric
- ⑨ Vis de roue

► Relevez le plancher du compartiment de chargement (▷ page 274).

► Utilisez le kit anticrevaillon TIREFIT (▷ page 301).

Véhicules équipés d'une roue de secours compacte « Minispare »

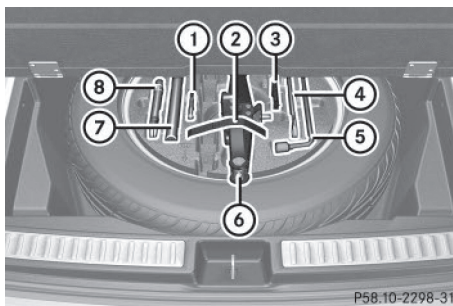

- ① Goujon de centrage
- ② Bande velcro
- ③ Cale pliante
- ④ Clé polygonale à cliquet
- ⑤ Clé démonte-roue

- ⑥ Cric
 - ⑦ Vis de roue
 - ⑧ Anneaux de remorquage
- ▶ Relevez le plancher du compartiment de chargement (▷ page 274).

Crevaision

Préparation du véhicule

Votre véhicule peut être équipé

- de pneus MOExtended (pneus convenant pour le roulage à plat)
Aucune préparation n'est nécessaire dans le cas des véhicules équipés de pneus MOExtended.
- d'un kit anticrevaision TIREFIT
- d'une roue de secours compacte (uniquement pour certains pays)

Pour de plus amples informations sur le changement et le montage des roues, voir (▷ page 343).

- ▶ Arrêtez le véhicule sur un sol stable, plat et non glissant, le plus à l'écart possible de la circulation.
- ▶ Allumez les feux de détresse.
- ▶ Immobilisez le véhicule pour qu'il ne puisse pas se mettre à rouler (▷ page 156).
- ▶ Dans la mesure du possible, placez les roues avant en ligne droite.
- ▶ **Véhicules équipés du Pack ON&OFFROAD:** assurez-vous que le niveau route (Highway) est sélectionné (▷ page 171).
- ▶ **Véhicules équipés du Pack ON&OFFROAD:** assurez-vous que le niveau route (Highway) est sélectionné (▷ page 171).
- ▶ Arrêtez le moteur.
- ▶ **Véhicules sans fonction KEYLESS-GO:** retirez la clé du contacteur d'allumage.

▶ Véhicules équipés de la fonction

KEYLESS-GO: ouvrez la porte du conducteur.

L'électronique de bord passe alors en position **0**. Cela correspond à « clé retirée ».

▶ Véhicules équipés de la fonction

KEYLESS-GO: retirez la touche de démarrage et d'arrêt du contacteur d'allumage (▷ page 142).

- ▶ Faites descendre les passagers. Veillez à ce qu'ils descendent du côté opposé à la chaussée.
- ▶ En cas de crevaision, veillez à ce que les passagers se tiennent à l'écart de la circulation, par exemple derrière la glissière de sécurité.
- ▶ Descendez du véhicule. Tenez compte des conditions de circulation.
- ▶ Fermez la porte du conducteur.
- ▶ Déchargez les bagages lourds.

i Branchez toujours le compresseur de gonflage sur une prise 12 V, même lorsque le contact est coupé (▷ page 276).

Un circuit de coupure de secours veille à ce que la tension de bord ne tombe pas en dessous d'une certaine valeur. Lorsque la tension de bord est trop faible, l'alimentation des prises est coupée automatiquement. Cela permet à la batterie de fournir le courant nécessaire au démarrage du moteur.

Pneus MOExtended (pneus convenant pour le roulage à plat)

Remarques générales

Les pneus MOExtended (convenant pour le roulage à plat) vous permettent de poursuivre votre route même lorsqu'un ou plusieurs pneus sont entièrement dégonflés. Le pneu ne doit cependant pas présenter de dommages nettement visibles.

Les pneus MOExtended sont reconnaissables à l'identification « MOExtended » inscrite sur

leur flanc. Vous trouverez cette inscription à côté de la dimension du pneu, de la capacité de charge et de l'indice de vitesse (▷ page 336).

Vous devez utiliser des pneus MOExtended uniquement lorsque l'avertisseur de perte de pression des pneus ou le système de contrôle de la pression des pneus est activé.

Si un message d'alerte de perte de pression apparaît sur le visuel multifonction :

- Tenez compte des remarques relatives aux messages sur le visuel (▷ page 230).
- Contrôlez l'état du pneu.
- Tenez compte des remarques suivantes en cas de poursuite du trajet.

La distance qui peut être parcourue est d'environ 50 miles (80 km) lorsque le véhicule est partiellement chargé et d'environ 18 miles (30 km) lorsque le véhicule est chargé au maximum.

En plus de l'état de charge du véhicule, la distance qui peut être parcourue avec le système de roulage à plat dépend des points suivants :

- Vitesse
- Etat de la route
- Température extérieure

La distance qui peut être parcourue avec le système de roulage à plat peut diminuer en cas de sollicitation élevée du véhicule ou de manœuvres brusques, mais elle peut aussi augmenter si vous adoptez un style de conduite modéré.

La distance maximale qui peut encore être parcourue avec le système de roulage à plat est calculée à partir du moment où un message d'alerte de perte de pression apparaît sur le visuel multifonction.

Vous ne devez pas rouler à plus de 50 mph (80 km/h).

i Lors du remplacement d'un ou de plusieurs pneus, tenez compte des indications suivantes prescrites pour le véhicule :

- Dimensions
- Identification « MOExtended »

Si, en cas de crevaïson, il n'est pas possible de monter en post-équipement un pneu MOExtended, un pneu standard peut être utilisé provisoirement. Tenez également compte des dimensions et du modèle (pneus été, pneus hiver).

i Départ usine, les véhicules équipés de pneus MOExtended ne disposent pas du kit anticrevaïson TIREFIT. Si vous montez sur votre véhicule des pneus qui ne conviennent pas pour le roulage à plat (des pneus hiver, par exemple), équipez-le en plus d'un kit anticrevaïson TIREFIT. Vous pouvez vous procurer un kit anticrevaïson TIREFIT dans un atelier qualifié.

Consignes de sécurité importantes

ATTENTION

Pendant un trajet avec le système de roulage à plat, la tenue de route du véhicule se dégrade (par exemple dans les virages, lors d'une forte accélération ou d'un freinage). Il y a risque d'accident.

Ne dépassez pas la vitesse maximale indiquée. Évitez les changements de direction et les manœuvres brusques, ainsi que le franchissement d'obstacles (trottoirs, nids-de-poule, trajets en tout-terrain). Cela vaut en particulier lorsque le véhicule est chargé.

Ne continuez pas à rouler avec le système de roulage à plat si

- vous entendez des bruits sourds
- le véhicule commence à vibrer
- de la fumée se dégage et qu'il émane une odeur de caoutchouc
- l'ESP® intervient en permanence
- des fissures apparaissent sur les flancs des pneus

Après un trajet avec le système de roulage à plat, faites contrôler les jantes par un atelier qualifié. Dans tous les cas, le pneu défectueux doit être remplacé.

Kit antirevaison TIREFIT

Consignes de sécurité importantes

Le TIREFIT est un kit antirevaison.

Le kit antirevaison TIREFIT vous permet d'étancher le pneu, en particulier sa bande de roulement, si les perforations ne sont pas supérieures à 0,16 in (4 mm). Vous pouvez utiliser le TIREFIT jusqu'à une température extérieure de -4 °F (-20 °C).

⚠ ATTENTION

Dans les cas suivants, le produit d'étanchement ne peut pas vous dépanner car il ne peut pas étancher le pneu :

- la taille des coupures ou des perforations du pneu est supérieure à la valeur indiquée ci-dessus.
- la jante est endommagée
- vous avez roulé avec le pneu insuffisamment gonflé ou à plat

Il y a risque d'accident.

Ne reprenez pas la route ! Prenez contact avec un atelier qualifié.

⚠ ATTENTION

Le scellant à pneu est dangereux pour la santé et provoque des irritations. Elle ne doit pas entrer en contact avec la peau, les yeux ou les vêtements ni être ingéré. N'inhalez pas les vapeurs de TIREFIT. Conservez le scellant à pneu hors de portée des enfants. Il y a risque de blessure.

Si vous êtes entré en contact avec le scellant à pneu, tenez compte des remarques suivantes :

- En cas de contact avec la peau, rincez immédiatement à l'eau.
- Si le scellant à pneu est entré en contact avec les yeux, rincez immédiatement et soigneusement à l'eau claire.
- En cas d'ingestion de scellant à pneu, rincez immédiatement la bouche avec soin, puis buvez beaucoup d'eau. Ne provoquez pas de vomissements et consultez immédiatement un médecin.
- Changez immédiatement de vêtements s'ils ont été souillés par le scellant à pneu.
- En cas de réaction allergique, consultez immédiatement un médecin.

❗ Ne faites pas fonctionner le compresseur de gonflage pendant plus de 8 minutes en continu. Sinon, il risque de trop chauffer.

Vous pouvez le remettre en marche une fois qu'il a refroidi.

Suivez les consignes de sécurité du fabricant qui figurent sur l'autocollant apposé sur le compresseur de gonflage.

Utilisation du kit antirevaison TIREFIT

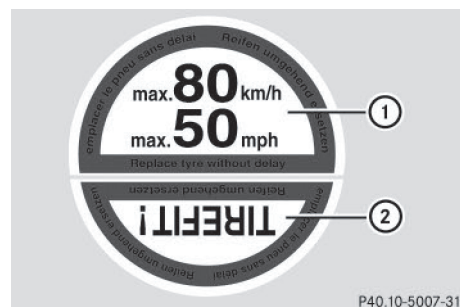

Autocollant TIREFIT en 2 parties

- ▶ Ne retirez pas les corps étrangers (vis ou clous, par exemple) qui ont pénétré dans le pneu.
- ▶ Sortez le flacon de produit d'étanchement, l'autocollant TIREFIT joint et le compres-

seur de gonflage du compartiment de rangement qui se trouve sous le plancher du compartiment de chargement (▷ page 298).

- ▶ Aposez la partie ① de l'autocollant TIRE-FIT dans le champ de vision du conducteur.
- ▶ Aposez la partie ② de l'autocollant TIRE-FIT à proximité de la valve sur la roue du pneu défectueux.

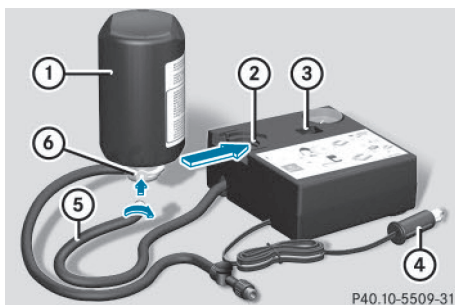

P40.10-5509-31

- ▶ Sortez la fiche ④ avec le câble et le flexible ⑤ du boîtier.
- ▶ Vissez le flexible ⑤ sur la bride ⑥ du flacon de produit d'étanchement ①.
- ▶ Emboîtez le flacon de produit d'étanchement ①, tête en bas, dans l'évidement ② du compresseur de gonflage.

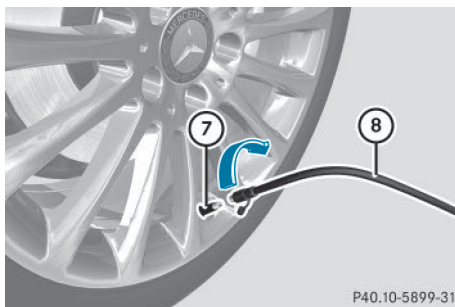

P40.10-5899-31

- ▶ Enlevez le capuchon de la valve ⑦ du pneu défectueux.
- ▶ Vissez le flexible de remplissage ⑧ sur la valve ⑦.

- ▶ Branchez la fiche ④ dans une prise 12 V (▷ page 276) de votre véhicule.
- ▶ Tournez la clé en position 1 dans le contacteur d'allumage (▷ page 141).
- ▶ Basculez le contacteur ③ du compresseur de gonflage sur la position I. Le compresseur se met en marche. Le gonflage du pneu commence.

i Le produit d'étanchement est d'abord injecté dans le pneu. La pression peut alors augmenter brièvement jusqu'à 500 kPa (5 bars, 73 psi) environ.

N'arrêtez pas le compresseur de gonflage pendant cette phase.

- ▶ Laissez tourner le compresseur de gonflage pendant 5 minutes. Une pression d'au moins 180 kPa (1,8 bar, 26 psi) doit alors être atteinte.

Si une pression de 180 kPa (1,8 bar, 26 psi) est atteinte au bout de 5 minutes, voir (▷ page 303).

Si une pression de 180 kPa (1,8 bar, 26 psi) n'est pas atteinte au bout de 5 minutes, voir (▷ page 302).

i Si du produit d'étanchement s'est échappé, laissez-le sécher. Il forme une pellicule que vous pouvez ensuite retirer. Si du produit d'étanchement a coulé sur vos vêtements, faites-les nettoyer dès que possible avec du perchloréthylène.

Non-obtention de la pression de gonflage

Si une pression de 180 kPa (1,8 bar, 26 psi) n'est pas atteinte au bout de 5 minutes :

- ▶ Arrêtez le compresseur de gonflage.
- ▶ Dévissez le flexible de remplissage de la valve du pneu défectueux.
- ▶ Avancez ou reculez très lentement le véhicule d'environ 30 ft (10 m).
- ▶ Essayez de nouveau de gonfler le pneu.

Au bout de 5 minutes maximum, la pression du pneu doit être d'au moins 180 kPa (1,8 bar, 26 psi).

ATTENTION

Si vous n'obtenez pas la pression prescrite après le laps de temps indiqué, c'est que le pneu est trop fortement endommagé. Dans ce cas, le scellant à pneu ne peut pas vous dépanner. Des pneus endommagés et une pression de gonflage trop basse peuvent fortement compromettre le comportement au freinage et le comportement routier. Il y a risque d'accident.

Ne reprenez pas la route. Prenez contact avec un atelier qualifié.

Obtention de la pression de gonflage

ATTENTION

Un pneu étanché à titre temporaire avec le scellant à pneu compromet le comportement routier et ne convient pas pour rouler à une vitesse supérieure. Il y a risque d'accident.

Adaptez votre style de conduite en conséquence et conduisez prudemment. Ne dépassez pas la vitesse maximale indiquée pour un pneu étanché avec le scellant à pneu.

! Du produit d'étanchement peut couler du flexible de remplissage après utilisation. Il peut alors se former des taches.

Par conséquent, rangez le flexible de remplissage dans le sac plastique dans lequel se trouvait le kit anticrevaision TIREFIT.

Protection de l'environnement

Faites éliminer la bouteille de scellant de pneu usagé dans le respect des règles de protection de l'environnement, par exemple par un atelier qualifié.

Si une pression de 180 kPa (1,8 bar, 26 psi) est atteinte au bout de 5 minutes :

- ▶ Arrêtez le compresseur de gonflage.
- ▶ Dévissez le flexible de remplissage de la valve du pneu défectueux.

▶ Rangez le flacon de produit d'étanchement et le compresseur de gonflage.

▶ **Démarrez immédiatement.**

La vitesse maximale pour un pneu étanché avec le kit anticrevaision est de 50 mph (80 km/h). La partie supérieure de l'auto-collant TIREFIT doit être apposée sur le combiné d'instruments, dans le champ de vision du conducteur.

▶ Arrêtez le véhicule au bout de 10 minutes environ et contrôlez la pression du pneu avec le compresseur de gonflage.

La pression du pneu doit être à présent d'au moins 130 kPa (1,3 bar, 19 psi).

ATTENTION

Si vous n'obtenez pas la pression indiquée après ce court trajet, c'est que le pneu est trop fortement endommagé. Dans ce cas, le scellant à pneu ne peut pas vous dépanner. Des pneus endommagés et une pression de gonflage trop basse peuvent fortement compromettre le comportement au freinage et le comportement routier. Il y a risque d'accident.

Ne reprenez pas la route. Prenez contact avec un atelier qualifié.

i Si vous vous retrouvez dans le cas cité précédemment, contactez un point de service Mercedes-Benz. Vous pouvez aussi appeler le 1-800-FOR-MERCEdes (aux Etats-Unis) ou le 1-800-387-0100 (au Canada).

▶ Si la pression est encore de 130 kPa (1,3 bar, 19 psi) au moins, corrigez-la. Pour connaître les valeurs appropriées, voir la plaque d'information sur les pneus et le chargement située sur le montant B côté conducteur ou le tableau des pressions de gonflage des pneus qui se trouve dans la trappe du réservoir.

▶ **Augmentation de la pression :** mettez le compresseur de gonflage en marche.

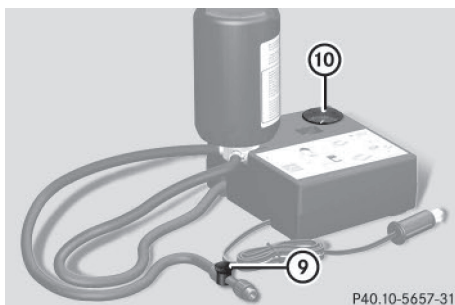

⑨ Touche de dégonflage

⑩ Manomètre

- ▶ **Diminution de la pression :** appuyez sur la touche de dégonflage ⑨ qui se trouve sur le flexible de remplissage.
- ▶ Rangez le flacon de produit d'étanchement et le compresseur de gonflage.
- ▶ Roulez jusqu'à l'atelier qualifié le plus proche et faites remplacer le pneu.
- ▶ Faites remplacer le flacon de produit d'étanchement dès que possible par un atelier qualifié.
- ▶ Faites remplacer le flacon de produit d'étanchement tous les 4 ans par un atelier qualifié.

Batterie du véhicule

Consignes de sécurité importantes

Les interventions sur la batterie, telles que la dépose ou la pose, requièrent l'utilisation d'outils spéciaux et exigent des connaissances spécialisées. Par conséquent, confiez toujours les interventions sur la batterie à un atelier qualifié.

⚠ ATTENTION

Les travaux effectués de façon non conforme sur la batterie peuvent par exemple provoquer un court-circuit. Cela peut entraîner des limitations du fonctionnement de systèmes importants pour la sécurité, tels que le système d'éclairage, l'ABS (système antiblocage de roues) ou l'ESP® (régulation du comportement dynamique). La sécurité de fonctionnement de votre véhicule peut être compromise. Vous risquez de perdre le contrôle du véhicule, par exemple

- lors des freinages
- en cas de mouvements de braquage brusques et/ou de vitesse inadaptée

Il y a risque d'accident.

En cas de court-circuit ou d'incident similaire, prenez immédiatement contact avec un atelier qualifié. Ne poursuivez pas votre route. Confiez toujours les interventions sur la batterie à un atelier qualifié.

- ❗ Pour de plus amples informations sur l'ABS, voir (▷ page 78), et sur l'ESP®, voir (▷ page 83).

⚠ ATTENTION

L'accumulation d'électricité statique peut provoquer des étincelles et enflammer le mélange gazeux très explosif qui se dégage de la batterie. Il y a risque d'explosion.

Touchez la carrosserie métallique immédiatement avant de toucher la batterie, afin d'éliminer l'électricité statique présente.

Ce mélange gazeux très explosif se forme lorsque vous chargez la batterie ou que vous utilisez l'aide au démarrage.

Veillez toujours à ce que ni vous ni la batterie ne soyez chargés en électricité statique. L'électricité statique est provoquée par exemple

- par le port de vêtements en matière synthétique
- par le frottement des vêtements sur le siège

- lorsque vous déplacez une batterie en la tirant ou en la poussant sur de la moquette ou sur toute autre surface synthétique
- lorsque vous frottez la batterie avec des chiffons

ATTENTION

Lors du processus de charge, la batterie produit de l'hydrogène. Si vous provoquez un court-circuit ou si des étincelles se forment, l'hydrogène risque de s'enflammer. Il y a risque d'explosion.

- Assurez-vous toujours que, la cosse du pôle positif de la batterie branchée n'entre pas en contact avec les pièces du véhicule.
- Ne posez jamais d'objets métalliques ni d'outils sur la batterie.
- Lors du branchement et du débranchement de la batterie, tenez impérativement compte de l'ordre des opérations indiqué pour les cosses de la batterie.
- Lors de l'aide au démarrage, assurez-vous toujours de raccorder uniquement les cosses de batterie de polarité identique.
- Lors de l'aide au démarrage, tenez impérativement compte de l'ordre des opérations indiqué pour le branchement et le débranchement du câble de dépannage.
- Ne branchez ou ne débranchez pas les cosses de la batterie lorsque le moteur tourne.

ATTENTION

L'électrolyte est corrosif. Il y a risque de blessure.

Évitez tout contact avec la peau, les yeux ou les vêtements. N'inhalez pas de gaz de batterie. Ne vous penchez pas au-dessus de la batterie. Éloignez les enfants des batteries. Rincez immédiatement l'électrolyte avec de l'eau et consultez immédiatement un médecin.

Protection de l'environnement



Les piles contiennent des substances polluantes. La loi interdit de les éliminer avec les ordures ménagères. Elles

doivent être récupérées séparément et valorisées dans le respect des règles de protection de l'environnement.



Éliminez les piles dans le respect des règles de protection de l'environnement. Déposez les piles usagées dans un atelier qualifié ou dans un point de récupération des piles usagées.

- ❗ Faites contrôler régulièrement la batterie par un atelier qualifié.

Respectez les échéances de maintenance qui figurent dans le carnet de maintenance ou adressez-vous à un atelier qualifié pour de plus amples informations.

- ❗ Confiez toujours les interventions sur la batterie à un atelier qualifié. Si, exceptionnellement, vous devez impérativement débrancher vous-même la batterie, respectez les points suivants :

- Arrêtez le moteur et retirez la clé. Sur les véhicules équipés de la fonction KEYLESS-GO, assurez-vous que le contact n'est pas mis. Veillez à ce que tous les voyants qui se trouvent sur le combiné d'instruments soient éteints. Sinon, vous risquez d'endommager des organes électroniques, tels que l'alternateur.
- Débranchez d'abord la cosse du pôle négatif, puis celle du pôle positif. N'intervertissez en aucun cas les cosses. Sinon, l'électronique du véhicule pourrait être endommagée.
- La boîte de vitesses reste bloquée sur la position **P** lorsque la batterie est débranchée. Le véhicule est immobilisé. Vous ne pouvez alors plus déplacer le véhicule.

La batterie et le cache de la cosse du pôle positif doivent toujours être montés correctement lors de l'utilisation.

Pour manipuler la batterie, suivez les consignes de sécurité et prenez les mesures de protection qui s'imposent.



Risque d'explosion



Il est interdit de fumer ou d'approcher un feu ou une flamme nue au cours de la manipulation de la batterie. Evitez la formation d'étincelles.



L'électrolyte est corrosif. Evitez tout contact avec la peau, les yeux ou les vêtements.

Portez des vêtements de protection appropriés, en particulier des gants, un tablier et une protection faciale.

Rincez immédiatement les projections d'électrolyte à l'eau claire. Si nécessaire, consultez un médecin.

Portez des lunettes de protection.



Eloignez les enfants.



Suivez les instructions d'utilisation.

Pour des raisons de sécurité, Mercedes-Benz vous recommande d'utiliser uniquement les batteries testées et agréées par Mercedes-Benz pour votre véhicule. Ces batteries garantissent une meilleure étanchéité afin que les occupants ne soient pas brûlés par l'acide au cas où elles seraient endommagées lors d'un accident.

La batterie du véhicule doit toujours être suffisamment chargée pour que sa durée de vie soit aussi longue que prévue.

Comme d'autres batteries, la batterie du véhicule peut se décharger avec le temps lorsque vous n'utilisez pas le véhicule. Dans ce cas,

faites débrancher la batterie par un atelier qualifié. Vous pouvez également la brancher à un chargeur recommandé par Mercedes-Benz afin de maintenir son niveau de charge. Pour de plus amples informations, adressez-vous à un atelier qualifié.

Si vous utilisez le véhicule le plus souvent pour des trajets courts ou si vous l'immobilisez pendant une longue période, faites contrôler l'état de charge de la batterie plus fréquemment. Si vous souhaitez immobiliser votre véhicule pendant une période prolongée, faites-vous conseiller par un atelier qualifié.

i Retirez la clé lorsque vous arrêtez le véhicule et n'avez besoin d'aucun consommateur électrique. Le véhicule ne consomme alors qu'une très faible quantité d'énergie et vous ménager la batterie.

i Après une coupure de courant (suite à la décharge de la batterie, par exemple), effectuez les opérations suivantes :

- Réglage de l'heure. Vous trouverez des informations sur le réglage de l'heure dans la notice d'utilisation numérique. Sur les véhicules équipés de COMAND Online et du système de navigation, l'heure est réglée automatiquement.
- Réinitialisation de la fonction de rabattement et de déploiement automatiques des rétroviseurs extérieurs par un déploiement unique (▷ page 116)

Charge de la batterie

ATTENTION

Un mélange gazeux explosif peut s'échapper de la batterie pendant la charge ou lors de l'aide au démarrage. Il y a risque d'explosion. Evitez impérativement d'approcher un feu ou une flamme nue, de provoquer des étincelles ou de fumer. Assurez-vous que l'aération soit suffisante pendant la charge ou lors de l'aide au démarrage. Ne vous penchez pas au-dessus de la batterie.

⚠ ATTENTION

L'électrolyte est corrosif. Il y a risque de blessure.

Évitez tout contact avec la peau, les yeux ou les vêtements. N'inhalez pas de gaz de batterie. Ne vous penchez pas au-dessus de la batterie. Éloignez les enfants des batteries. Rincez immédiatement l'électrolyte avec de l'eau et consultez immédiatement un médecin.

⚠ ATTENTION

Une batterie déchargée peut déjà geler dès que la température est voisine du point de congélation. Si vous utilisez l'aide au démarrage ou si vous chargez la batterie, des gaz peuvent s'échapper de la batterie. Il y a risque d'explosion.

Laissez toujours une batterie gelée dégeler avant de la charger ou d'utiliser l'aide au démarrage.

! Utilisez toujours un chargeur équipé d'un limiteur de la tension de charge à 14,8 V maximum.

! Chargez la batterie uniquement par le point de survoltage.

Lorsque la température extérieure est basse et que les voyants de contrôle et d'alerte qui se trouvent sur le combiné d'instruments ne s'allument pas, la batterie déchargée est très probablement gelée. Dans ce cas, n'utilisez pas l'aide au démarrage et ne chargez pas la batterie. La durée de vie d'une batterie dégelée peut être réduite. Le démarrage peut en être affecté, en particulier lorsque la température est basse. Faites contrôler la batterie dégelée par un atelier qualifié.

Ne chargez en aucun cas la batterie lorsqu'elle est montée dans le véhicule, à moins que vous n'utilisiez le chargeur testé et agréé par Mercedes-Benz. Un chargeur spécialement adapté aux véhicules Mercedes-Benz, testé et agréé par Mercedes-Benz, est disponible en accessoire. Ce chargeur permet de charger la batterie lorsqu'elle est montée.

Pour en savoir plus sur ce produit et sur sa

disponibilité, adressez-vous à un point de service Mercedes-Benz. Chargez la batterie conformément à la notice d'utilisation spécifique du chargeur.

Le point d'aide au démarrage se trouve dans le compartiment moteur (▷ page 308).

Avant de charger la batterie, nous vous recommandons de lire la notice d'utilisation du chargeur.

► Ouvrez le capot.

► Raccordez le chargeur à la borne positive et au point de masse dans le même ordre que l'autre batterie lors de l'aide au démarrage du moteur (▷ page 308).

Aide au démarrage du moteur

Pour l'aide au démarrage, utilisez uniquement le point d'aide au démarrage qui se trouve dans le compartiment moteur et qui comprend la borne positive et le point de masse.

 **ATTENTION**

L'électrolyte est corrosif. Il y a risque de blessure.

Évitez tout contact avec la peau, les yeux ou les vêtements. N'inhalez pas de gaz de batterie. Ne vous penchez pas au-dessus de la batterie. Éloignez les enfants des batteries. Rincez immédiatement l'électrolyte avec de l'eau et consultez immédiatement un médecin.

 **ATTENTION**

Un mélange gazeux explosif peut s'échapper de la batterie pendant la charge ou lors de l'aide au démarrage. Il y a risque d'explosion.

Évitez impérativement d'approcher un feu ou une flamme nue, de provoquer des étincelles ou de fumer. Assurez-vous que l'aération soit suffisante pendant la charge ou lors de l'aide au démarrage. Ne vous penchez pas au-dessus de la batterie.

 **ATTENTION**

Lors du processus de charge, la batterie produit de l'hydrogène. Si vous provoquez un court-circuit ou si des étincelles se forment, l'hydrogène risque de s'enflammer. Il y a risque d'explosion.

- Assurez-vous toujours que, la cosse du pôle positif de la batterie branchée n'entre pas en contact avec les pièces du véhicule.
- Ne posez jamais d'objets métalliques ni d'outils sur la batterie.
- Lors du branchement et du débranchement de la batterie, tenez impérativement compte de l'ordre des opérations indiqué pour les cosses de la batterie.
- Lors de l'aide au démarrage, assurez-vous toujours de raccorder uniquement les cosses de batterie de polarité identique.
- Lors de l'aide au démarrage, tenez impérativement compte de l'ordre des opérations indiqué pour le branchement et le débranchement du câble de dépannage.
- Ne branchez ou ne débranchez pas les cosses de la batterie lorsque le moteur tourne.

 **ATTENTION**

Une batterie déchargée peut déjà geler dès que la température est voisine du point de congélation. Si vous utilisez l'aide au démarrage ou si vous chargez la batterie, des gaz peuvent s'échapper de la batterie. Il y a risque d'explosion.

Laissez toujours une batterie gelée dégeler avant de la charger ou d'utiliser l'aide au démarrage.

! **Véhicules équipés d'un moteur à essence :** évitez les tentatives de démarrage répétées ou prolongées. Sinon, le carburant non brûlé risque d'endommager le catalyseur.

Lorsque la température extérieure est basse et que les voyants de contrôle et d'alerte qui se trouvent sur le combiné d'instruments ne s'allument pas, la batterie déchargée est très probablement gelée. Dans ce cas, n'utilisez pas l'aide au démarrage et ne chargez pas la batterie. La durée de vie d'une batterie dégelée peut être réduite. Le démarrage peut en être affecté, en

particulier lorsque la température est basse. Faites contrôler la batterie dégelée par un atelier qualifié.

Ne démarrez pas le véhicule avec un chargeur rapide. Lorsque la batterie est déchargée, le moteur peut être démarré à l'aide de la batterie d'un autre véhicule (ou d'une autre batterie) et de câbles de dépannage. Tenez compte pour cela des remarques suivantes :

- La batterie n'est pas accessible dans tous les véhicules. Si la batterie de l'autre véhicule n'est pas accessible, le moteur peut être démarré à l'aide d'une autre batterie ou d'un dispositif d'aide au démarrage.
- **Véhicules équipés d'un moteur à essence** : utilisez l'aide au démarrage uniquement lorsque le moteur et le système d'échappement sont froids.
- Ne démarrez pas le moteur lorsque la batterie est gelée. Laissez-la d'abord dégeler.
- Utilisez l'aide au démarrage uniquement si la batterie de dépannage a une tension nominale de 12 V.
- Utilisez uniquement des câbles de dépannage de section suffisante et munis de pinces isolées.
- Si la batterie est entièrement déchargée, laissez la batterie de dépannage branchée pendant quelques minutes avant d'effectuer une tentative de démarrage. Cela permet de charger un peu la batterie vide.
- Veillez à ce que les véhicules ne se touchent pas.

Assurez-vous que

- les câbles de dépannage ne sont pas endommagés
- les parties non isolées des pinces n'entrent pas en contact avec d'autres pièces métalliques tant que les câbles de dépannage sont branchés sur la batterie
- les câbles de dépannage ne puissent pas entrer en contact avec des pièces pouvant se mettre en mouvement lorsque le moteur tourne (poulie de la courroie trapézoïdale ou ventilateur, par exemple)
- ▶ Serrez le frein de stationnement électrique.
- ▶ Mettez la boîte de vitesses sur **P**.
- ▶ Ramenez la clé en position **0** dans le contacteur d'allumage, puis retirez-la (▷ page 141). Sur les véhicules équipés de la fonction KEYLESS-GO, assurez-vous que le contact n'est pas mis (▷ page 142). Tous les voyants qui se trouvent sur le combiné d'instruments doivent être éteints.
- ▶ Arrêtez tous les consommateurs électriques (chauffage de la lunette arrière ou éclairage, etc.).
- ▶ Ouvrez le capot.

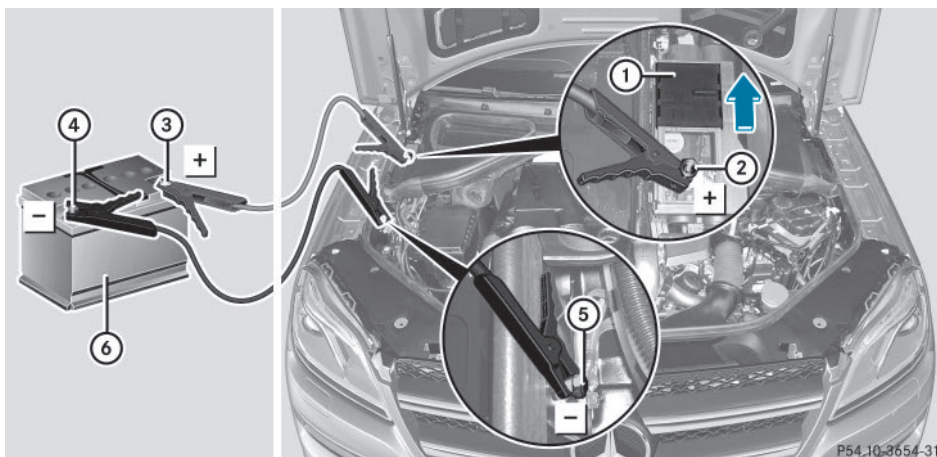

(exemple)

Le numéro ⑥ indique la batterie chargée de l'autre véhicule ou un dispositif d'aide au démarrage.

- ▶ Poussez le cache ① qui se trouve sur la borne positive ② dans le sens de la flèche.
- ▶ Reliez la borne positive ② de votre véhicule au pôle positif ③ de l'autre batterie ⑥ avec le câble de dépannage. Commencez par la borne positive ② de votre véhicule.
- ▶ Laissez tourner le moteur du véhicule de dépannage au ralenti.
- ▶ Reliez le pôle négatif ④ de l'autre batterie ⑥ au point de masse ⑤ de votre véhicule avec le câble de dépannage. Commencez par l'autre batterie ⑥.
- ▶ Démarrez le moteur.
- ▶ Laissez tourner les moteurs pendant quelques minutes avant de débrancher le câble de dépannage.
- ▶ Débranchez d'abord le câble de dépannage qui relie le point de masse ⑤ et le pôle négatif ④, puis celui qui relie la borne positive ② et le pôle positif ③. Commencez dans les 2 cas par les contacts de votre véhicule.
- ▶ Fermez le cache ① de la borne positive ② après le retrait des câbles de dépannage.
- ▶ Faites contrôler la batterie par un atelier qualifié.

i L'aide au démarrage du moteur n'est pas un état de fonctionnement normal.

i Vous pouvez vous procurer ces câbles de dépannage et obtenir des informations complémentaires sur l'aide au démarrage du moteur dans tous les ateliers qualifiés.

Remorquage et démarrage du moteur par remorquage du véhicule

Consignes de sécurité importantes

ATTENTION

Certaines fonctions importantes pour la sécurité ne sont pas disponibles ou ne le sont que de manière limitée si

- le moteur ne tourne pas
- le système de freinage ou la direction assistée sont en panne
- l'alimentation électrique ou le réseau de bord sont en panne

Lorsque votre véhicule est remorqué, vous devez fournir un effort beaucoup plus important pour diriger et freiner le véhicule. Il y a risque d'accident.

Dans de tels cas, utilisez une barre de remorquage. Avant de remorquer le véhicule, assurez-vous que la direction n'est pas bloquée.

ATTENTION

Si vous remorquez un véhicule dont le poids est supérieur au poids total autorisé de votre véhicule,

- l'anneau de remorquage peut se rompre
- l'attelage peut tanguer et se renverser

Il y a risque d'accident.

Avant de remorquer un autre véhicule, vérifiez que son poids n'est pas supérieur au poids total autorisé de votre véhicule.

! Lorsque le **DISTRONIC PLUS** ou la fonction **HOLD** sont activés, le véhicule freine automatiquement dans certaines situations. Pour éviter d'endommager le véhicule, désactivez le **DISTRONIC PLUS** et la fonction **HOLD** dans les situations suivantes ou similaires :

- en cas de remorquage
- lors du passage dans une station de lavage automatique

! Assurez-vous que le frein de stationnement électrique est desserré. Si le frein de

stationnement électrique est en panne, adressez-vous à un atelier qualifié.

! Fixez le câble ou la barre de remorquage uniquement aux anneaux de remorquage. Sinon, le véhicule pourrait être endommagé.

! N'utilisez pas le dispositif d'attelage pour le remorquage ou le dépannage. N'utilisez pas l'anneau de remorquage pour le dépannage. Cela peut endommager le véhicule. En cas de doute, faites dégager le véhicule à l'aide d'une grue.

! Lors du remorquage, roulez lentement et régulièrement. Tirez le véhicule remorqué le plus possible en ligne droite sans décrire un angle aigu. Une force de traction trop élevée peut endommager les véhicules.

i Utilisez de préférence une barre de remorquage plutôt qu'un câble de remorquage pour remorquer le véhicule. Une barre de remorquage permet de réduire les forces de traction.

! Pour le remorquage de véhicules équipés de la fonction **KEYLESS-GO**, utilisez la clé au lieu de la touche de démarrage et d'arrêt. Sinon, il se peut que la boîte de vitesses automatique passe sur **P** si vous ouvrez la porte du conducteur ou celle du passager, ce qui peut entraîner des dommages au niveau de la boîte de vitesses.

! N'utilisez pas de dispositif de remorquage doté d'élingues de levage pour remorquer le véhicule. Sinon, le véhicule pourrait être endommagé.

! Véhicules avec blocages de différentiel : assurez-vous que les blocages de différentiel sont en mode de fonctionnement automatique. Lors du remorquage, les blocages de différentiel ne doivent pas être enclenchés. Sinon, la boîte de vitesses pourrait être endommagée.

! Vous ne devez pas remorquer le véhicule sur plus de 50 km (30 milles). Ne roulez pas

à plus de 50 km/h (30 mi/h) lors du remorquage.

Si le véhicule doit être remorqué sur plus de 50 km (30 milles), il est nécessaire de soulever complètement le véhicule et de le faire transporter.

! Avant de remorquer un autre véhicule, vérifiez que son poids n'est pas supérieur au poids total autorisé de votre véhicule.

i Vous trouverez des indications relatives au poids total autorisé sur la plaque constructeur de votre véhicule (▷ page 360).

Il est préférable de faire transporter votre véhicule plutôt que de le remorquer.

Si la boîte de vitesses est endommagée, faites transporter le véhicule sur un camion-plateau ou sur une remorque.

La boîte de vitesses automatique doit être sur **N** lors du remorquage.

La batterie doit être branchée et chargée. Sinon, vous ne pouvez pas

- tourner la clé en position **2** dans le contacteur d'allumage
- desserrer le frein de stationnement électrique
- mettre la boîte de vitesses automatique sur **N**

i Avant de remorquer le véhicule, désactivez le verrouillage automatique (▷ page 216). Sinon, le véhicule pourrait se verrouiller de manière intempestive pendant qu'il est poussé ou remorqué.

Pose et dépose de l'anneau de remorquage

Pose de l'anneau de remorquage

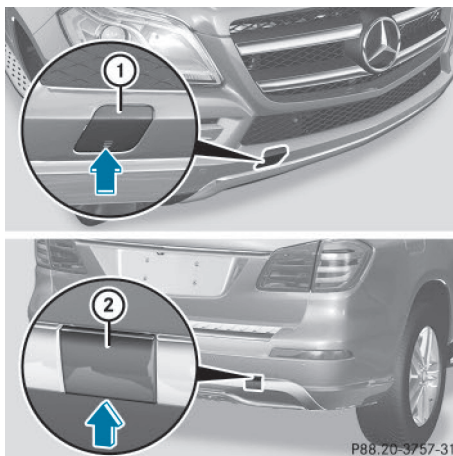

Caches des logements de l'anneau de remorquage (exemple)

Les logements de l'anneau de remorquage amovible se trouvent dans les pare-chocs. Ils sont situés à l'avant et à l'arrière, sous les caches.

- ▶ Prenez l'anneau de remorquage dans l'outillage de bord (▷ page 298).
- ▶ **Dépose du cache avant :** appuyez sur le cache ①, au niveau du repère, dans le sens de la flèche.
- ▶ **Dépose du cache arrière :** retirez le cache ② du pare-chocs à l'aide d'un objet plat et non pointu en faisant levier au niveau de l'évidement.
- ▶ Ecartez le cache ① ou ② de l'orifice.
- ▶ Vissez l'anneau de remorquage jusqu'en butée en le tournant dans le sens des aiguilles d'une montre et serrez-le à fond.

Dépose de l'anneau de remorquage

- ▶ Desserrez l'anneau de remorquage et dévissez-le.
- ▶ Mettez le cache ① ou ② en place sur le pare-chocs et appuyez dessus jusqu'à ce qu'il soit verrouillé.
- ▶ Rangez l'anneau de remorquage dans l'ouïllage de bord.

Remorquage du véhicule avec l'essieu arrière soulevé

! Si vous faites remorquer le véhicule avec l'essieu arrière soulevé, vous devez couper le contact. Sinon, une intervention de l'ESP® pourrait endommager le système de freinage.

Possible uniquement sur les véhicules sans transmission intégrale 4MATIC.

- ▶ Allumez les feux de détresse (▷ page 118).
- ▶ Placez les roues avant en ligne droite.
- ▶ Tournez la clé en position **0** dans le contacteur d'allumage, puis retirez-la.
- ▶ Lorsque vous quittez le véhicule, prenez la clé ou la clé KEYLESS-GO avec vous.

Pour remorquer votre véhicule avec l'essieu arrière soulevé, respectez les consignes de sécurité importantes (▷ page 311).

Remorquage du véhicule avec les 2 essieux au sol

Pour faire remorquer votre véhicule, respectez les consignes de sécurité importantes (▷ page 311).

La boîte de vitesses automatique passe automatiquement sur **P** si vous ouvrez la porte du conducteur ou celle du passager ou si vous retirez la clé du contacteur d'allumage.

Pour que la boîte de vitesses automatique reste sur **N** lors du remorquage, effectuez impérativement les opérations suivantes :

- ▶ Assurez-vous que le véhicule est à l'arrêt et que la clé se trouve en position **0** dans le contacteur d'allumage.

- ▶ Tournez la clé en position **2** dans le contacteur d'allumage.

Sur les véhicules équipés de la fonction KEYLESS-GO, vous devez utiliser la clé au lieu de la touche de démarrage et d'arrêt (▷ page 142).

- ▶ Appuyez sur la pédale de frein et maintenez-la enfoncée.
- ▶ Mettez la boîte de vitesses automatique sur **N**.
- ▶ Relâchez la pédale de frein.
- ▶ Desserrez le frein de stationnement électrique.
- ▶ Laissez la clé en position **2** dans le contacteur d'allumage.
- ▶ Allumez les feux de détresse (▷ page 118).

i Lorsque vous remorquez un véhicule et que les feux de détresse sont allumés, utilisez le commodo comme d'habitude pour indiquer les changements de direction. Dans ce cas, seuls les clignotants indiquant la direction souhaitée clignotent. Après que le commodo a été ramené dans sa position initiale, les feux de détresse recommencent à clignoter.

Transport du véhicule

! Vous ne devez arrimer le véhicule que par les roues, jamais par des éléments du véhicule (composants des essieux ou de la direction, par exemple). Sinon, vous pourriez endommager le véhicule.

Utilisez l'anneau de remorquage lorsque vous transportez le véhicule sur un camion-plateau ou une remorque.

- ▶ Tournez la clé en position **2** dans le contacteur d'allumage.
- ▶ Mettez la boîte de vitesses automatique sur **N**.

Dès que vous faites transporter le véhicule :

- ▶ Immobilisez le véhicule en serrant le frein de stationnement électrique pour l'empêcher de se mettre à rouler.
- ▶ Mettez la boîte de vitesses automatique sur **P**.
- ▶ Ramenez la clé en position **0** dans le contacteur d'allumage, puis retirez-la.
- ▶ Arrimez le véhicule.

Informations relatives aux véhicules équipés de la transmission intégrale 4MATIC

⚠ Les véhicules équipés de la transmission intégrale 4MATIC ne doivent pas être remorqués avec l'essieu avant ou l'essieu arrière soulevé car cela entraîne des dommages au niveau de la boîte de vitesses.

Si la boîte de vitesses ou l'un des essieux sont endommagés, faites transporter le véhicule sur un camion-plateau ou sur une remorque.

En cas de défaut du système électrique

Si la batterie est défectueuse, la boîte de vitesses automatique est bloquée sur **P**. Pour pouvoir mettre la boîte de vitesses automatique sur **N**, vous devez alimenter le réseau de bord avec une batterie externe, comme dans le cas de l'aide au démarrage (▷ page 308). Faites transporter le véhicule sur une remorque ou un camion-plateau.

Démarrage du moteur par remorquage du véhicule (démarrage de secours du moteur)

⚠ Le démarrage du moteur par remorquage du véhicule n'est pas autorisé sur les véhicules équipés d'une boîte de vitesses auto-

matique. Sinon, vous pourriez endommager la boîte de vitesses automatique.

- ⓘ Pour de plus amples informations sur l'aide au démarrage du moteur, voir (▷ page 308).

Protection de l'équipement électrique

Consignes de sécurité importantes

⚠ ATTENTION

Si vous intervenez au niveau d'un fusible défectueux, le pontez ou le remplacez par un fusible dont le calibre est supérieur, les câbles électriques peuvent subir une surcharge. Un incendie peut alors se déclarer. Il y a risque d'accident et de blessure.

Remplacez toujours les fusibles défectueux par des fusibles neufs spécifiques de même calibre.

⚠ Pour les boîtes à fusibles situées dans le compartiment moteur et sous la banquette arrière, utilisez uniquement des fusibles portant la mention « S ». Sinon, les composants ou les systèmes peuvent être endommagés.

Les fusibles du véhicule servent à interrompre l'alimentation des circuits électriques défectueux. Lorsqu'un fusible fond, les consommateurs branchés en aval de celui-ci ne fonctionnent plus.

Les fusibles qui ont fondu doivent être remplacés par des fusibles équivalents (même couleur et même calibre). Reportez-vous au plan d'affectation des fusibles pour connaître leur calibre.

Si le fusible neuf fond également, faites rechercher et éliminer la cause du problème par un atelier qualifié.

Avant le remplacement des fusibles

Respectez les consignes de sécurité importantes (▷ page 314)

- ▶ Immobilisez le véhicule pour qu'il ne puisse pas se mettre à rouler (▷ page 156).
- ▶ Arrêtez tous les consommateurs électriques.
- ▶ Ramenez la clé en position **0** dans le contacteur d'allumage, puis retirez-la (▷ page 141). Sur les véhicules équipés de la fonction KEYLESS-GO, assurez-vous que le contact n'est pas mis (▷ page 142). Tous les voyants qui se trouvent sur le combiné d'instruments doivent être éteints.

Les fusibles sont répartis dans différentes boîtes à fusibles :

- Boîte à fusibles à l'extrémité de la planche de bord côté passager
- Boîte à fusibles à droite dans le compartiment moteur, vu dans le sens de la marche
- Boîte à fusibles sous la banquette arrière

Le plan d'affectation des fusibles se trouve dans la boîte à fusibles située sous la banquette arrière (▷ page 316).

Boîte à fusibles à l'extrémité de la planche de bord

Respectez les consignes de sécurité importantes (▷ page 314)

- ❗ N'utilisez pas d'objet pointu (tournevis, par exemple) pour ouvrir le couvercle qui se trouve à l'extrémité de la planche de bord. Sinon, vous pourriez endommager la planche de bord et le couvercle.
- ❗ Veillez à ce que l'humidité ne pénètre pas dans la boîte à fusibles lorsque le cache est ouvert.
- ❗ Veillez à ce que le cache soit bien positionné sur la boîte à fusibles lorsque vous le fermez. Sinon, l'infiltration d'humidité ou la saleté pourraient compromettre le fonctionnement des fusibles.

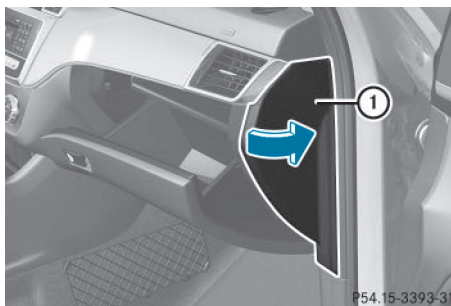

- ▶ Ouvrez la porte du passager.
- ▶ **Ouverture :** tirez le couvercle ① vers l'extérieur dans le sens de la flèche et retirez-le.
- ▶ **Fermeture :** accrochez l'avant du couvercle ① à la planche de bord.
- ▶ Rabattez le couvercle ① et appuyez dessus jusqu'à ce qu'il soit verrouillé.

Boîte à fusibles dans le compartiment moteur

Respectez les consignes de sécurité importantes (▷ page 314).

⚠ ATTENTION

Si les essuie-glaces se mettent en marche alors que le capot est ouvert, vous risquez d'être coincé par la tringlerie des essuie-glaces. Il y a risque de blessure.

Arrêtez toujours les essuie-glaces et coupez le contact avant d'ouvrir le capot.

- ❗ Veillez à ce que l'humidité ne pénètre pas dans la boîte à fusibles lorsque le cache est ouvert.
- ❗ Veillez à ce que le cache soit bien positionné sur la boîte à fusibles lorsque vous le fermez. Sinon, l'infiltration d'humidité ou la saleté pourraient compromettre le fonctionnement des fusibles.

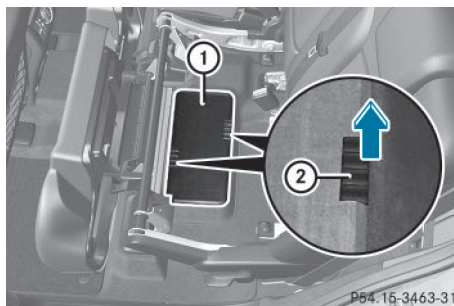
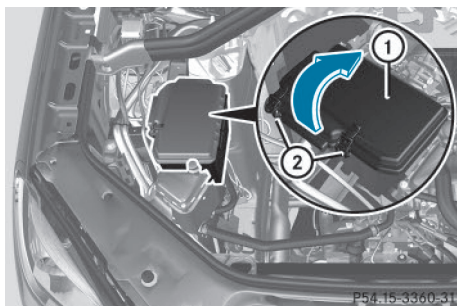

- ▶ Ouvrez le capot.
- ▶ Le cas échéant, éliminez les traces d'humidité sur la boîte à fusibles avec un chiffon sec.
- ▶ **Ouverture :** ouvrez les agrafes de retenue (2).
- ▶ Soulevez le cache (1) dans le sens de la flèche et retirez-le.
- ▶ **Fermeture :** contrôlez que le joint est positionné correctement sur le cache (1).
- ▶ Introduisez le cache (1) dans les fixations, sur le côté de la boîte à fusibles.
- ▶ Abaissez le cache (1) et fermez les agrafes de retenue (2).
- ▶ Fermez le capot.

- ▶ Basculez la partie gauche de la banquette arrière vers l'avant (▷ page 271).
- ▶ **Ouverture :** saisissez le cache (1) de la boîte à fusibles par les évidements latéraux (2).
- ▶ Retirez le cache (1) de la boîte à fusibles en le tirant par le haut dans le sens de la flèche.
- ▶ **i** Le plan d'affectation des fusibles se trouve dans un évidement, sur le côté de la boîte à fusibles.
- ▶ **Fermeture :** mettez le cache (1) en place sur la boîte à fusibles.
- ▶ Appuyez sur le cache (1) jusqu'à ce que les agrafes de retenue s'enclenchent.
- ▶ Redressez la partie gauche de la banquette arrière (▷ page 271).

Boîte à fusibles sous la banquette arrière

Respectez les consignes de sécurité importantes (▷ page 314).

- ▶ **!** Veillez à ce que l'humidité ne pénètre pas dans la boîte à fusibles lorsque le cache est ouvert.
- ▶ **!** Veillez à ce que le cache soit bien positionné sur la boîte à fusibles lorsque vous le fermez. Sinon, l'infiltration d'humidité ou la saleté pourraient compromettre le fonctionnement des fusibles ou la banquette arrière pourrait endommager le cache.

Informations utiles	318
Consignes de sécurité importantes ..	318
Pour une bonne utilisation	318
Utilisation en hiver	320
Pression des pneus	321
Chargement du véhicule	331
Informations utiles sur les jantes et les pneus	334
Changement de roue	343
Combinaisons de jantes et de pneus	348
Roue de secours compacte	355

Informations utiles

- i** Cette notice d'utilisation décrit tous les modèles ainsi que l'ensemble des équipements de série et optionnels qui étaient disponibles pour votre véhicule au moment de la clôture de la rédaction de cette notice d'utilisation. Des divergences sont possibles selon les pays. Notez que votre véhicule n'est pas obligatoirement équipé de toutes les fonctions décrites. Cela vaut également pour les fonctions et systèmes importants pour la sécurité.
- i** Lisez les informations sur les ateliers qualifiés (▷ page 37).

Consignes de sécurité importantes

ATTENTION

Si vous montez des jantes et des pneus de dimensions incorrectes, les freins de roue ou les composants de la suspension des roues risquent d'être endommagés. Il y a risque d'accident.

Les jantes et les pneus doivent toujours être remplacés par des jantes et des pneus correspondant aux spécifications des pneus d'origine.

Pour les jantes, tenez alors compte des éléments suivants :

- Désignation
- Type

Pour les pneus, tenez alors compte des éléments suivants :

- Désignation
- Fabricant
- Type

ATTENTION

Un pneu dégonflé compromet fortement le comportement routier, la manœuvrabilité et la capacité de freinage du véhicule. Il y a risque d'accident.

Pneus ne convenant pas pour le roulage à plat :

- Ne roulez jamais avec un pneu dégonflé.
- Remplacez immédiatement le pneu dégonflé par votre roue de secours d'urgence ou votre roue de secours normale ou prenez contact avec un atelier qualifié.

Pneus convenant pour le roulage à plat :

- Tenez compte des remarques et avertissements relatifs aux pneus MOExtended (pneus convenant pour le roulage à plat).

L'utilisation d'accessoires non agréés par Mercedes-Benz pour votre véhicule ou une utilisation incorrecte peuvent compromettre la sécurité de fonctionnement de votre véhicule.

Avant tout achat et utilisation d'accessoires non agréés, renseignez-vous auprès d'un atelier qualifié sur les points suivants :

- Adéquation
- Dispositions légales
- Recommandations d'usine

Vous trouverez des informations sur les dimensions et les types de jantes et de pneus adaptés à votre véhicule sous « Combinaisons de jantes et de pneus » (▷ page 348).

Vous trouverez des informations sur les pressions de gonflage pour les pneus de votre véhicule :

- sur la plaque d'information sur les pneus et le chargement située sur le montant B
- dans le tableau des pressions de gonflage situé dans la trappe du réservoir
- dans le chapitre « Pression des pneus »

Pour une bonne utilisation

Informations sur la conduite

Si le véhicule est lourdement chargé, contrôlez la pression des pneus et corrigez-la si nécessaire.

Pendant la marche, prêtez attention aux vibrations, aux bruits et à un comportement anormal du véhicule, par exemple lorsque ce dernier tire d'un côté. Cela peut signifier que les jantes ou les pneus sont endommagés. En cas de doute concernant l'état d'un pneu, réduisez la vitesse du véhicule. Arrêtez-vous dès que possible et contrôlez l'état des jantes et des pneus. Des dommages cachés au niveau des pneus peuvent également être à l'origine de ce comportement routier anormal. Si aucun dommage n'est visible, faites contrôler les jantes et les pneus par un atelier qualifié.

Évitez tout pincement des pneus lorsque vous garez le véhicule. Lorsque vous ne pouvez pas éviter les bordures de trottoirs, les ralentisseurs ou autres bords, franchissez ces obstacles à vitesse réduite et selon un angle obtus. Sinon, vous risquez d'endommager les pneus et notamment leurs flancs.

Contrôle régulier des jantes et des pneus

ATTENTION

Des pneus endommagés peuvent entraîner des pertes de pression. Vous risqueriez alors de perdre le contrôle du véhicule. Il y a risque d'accident.

Contrôlez régulièrement l'état des pneus et remplacez immédiatement les pneus endommagés.

Contrôlez régulièrement l'état des pneus et des jantes, au moins 1 fois par mois ou après un trajet en tout-terrain ou sur des routes en mauvais état. Des roues endommagées peuvent entraîner des pertes de pression au niveau des pneus. Vérifiez que les pneus ne présentent pas d'endommagements, tels que

- des coupures
- des fissures
- des hernies

- des déformations
- des fissures ou une corrosion importante au niveau des jantes

Contrôlez régulièrement sur tous les pneus la profondeur des sculptures ainsi que l'état de la bande de roulement sur toute la largeur du pneu (▷ page 319). Braquez si nécessaire les roues avant pour pouvoir contrôler plus facilement le côté intérieur.

Toutes les roues doivent disposer d'un capuchon de valve afin de protéger la valve contre l'encrassement et l'humidité. Montez sur les valves de pneu uniquement les capuchons de valve fournis de série ou autres capuchons agréés spécialement par Mercedes-Benz pour votre véhicule. Ne montez aucun autre capuchon de valve ou système (systèmes de contrôle de la pression des pneus, par exemple).

Contrôlez la pression de chacun des pneus à intervalles réguliers ainsi qu'avant les longs trajets. Corrigez la pression des pneus si nécessaire (▷ page 321).

Tenez compte des remarques relatives à la roue de secours compacte (▷ page 355).

La durée de vie d'un pneu dépend entre autres des facteurs suivants :

- Style de conduite
- Pression des pneus
- Distance parcourue

Consignes de sécurité importantes relatives aux sculptures des pneus

ATTENTION

Si la profondeur de la semelle du pneu est insuffisante, l'adhérence des pneus diminue. L'eau ne peut plus être évacuée. Cela entraîne un risque accru d'aquaplanage sur chaussée mouillée, en particulier si vous roulez à une vitesse inadaptée. Il y a risque d'accident.

Si la pression des pneus est trop élevée ou trop basse, il peut arriver que la bande de roulement des pneus ne s'use pas uniformément. Par conséquent, contrôlez réguliè-

ment sur tous les pneus la profondeur de la semelle et l'état de la bande de roulement sur toute la largeur du pneu.

Profondeur minimale de la semelle :

- Pneus été : 3 mm ($\frac{1}{8}$ po)
- Pneus M+S : 4 mm ($\frac{1}{4}$ po)

Pour des raisons de sécurité, faites remplacer les pneus avant que la profondeur minimale prescrite pour la semelle ne soit atteinte.

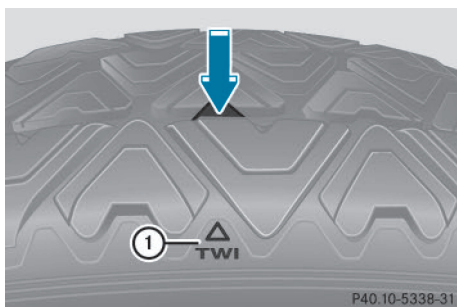

Un indicateur ① d'usure de la bande de roulement se présente sous la forme d'une barrette intégrée dans les sculptures du pneu. Les indicateurs d'usure de la bande de roulement sont prescrits par la loi. Les indicateurs sont répartis en 6 points sur la bande de roulement. Ils sont visibles dès que la profondeur des sculptures atteint environ $\frac{1}{16}$ pouce (1,6 mm). Dans ce cas, l'usure du pneu est telle qu'il doit être remplacé.

Choix, montage et remplacement des pneus

- Ne montez que des jantes et des pneus de même type et de même marque.
Exception : en cas de crevaison, il est possible de ne pas respecter cette consigne. Tenez compte de la section « Pneus MOExtended (pneus convenant pour le roulage à plat) » (▷ page 299).
- Ne montez que des pneus adaptés au type de jante.
- Lorsque votre véhicule est équipé de pneus neufs, roulez à vitesse modérée pendant

les 60 premiers miles (100 km). Ce n'est qu'après que les pneus neufs atteignent leur pleine efficacité.

- N'usez pas trop les pneus. Sinon, leur adhérence sur route mouillée diminue fortement (aquaplanage).
- Remplacez les pneus au plus tard au bout de 6 ans, indépendamment de leur degré d'usure.

Tenez compte des remarques relatives à la roue de secours compacte (▷ page 355).

Pneus MOExtended (pneus convenant pour le roulage à plat)

Les pneus MOExtended (convenant pour le roulage à plat) vous permettent de poursuivre votre route même lorsqu'un ou plusieurs pneus sont entièrement dégonflés.

Vous ne pouvez utiliser des pneus MOExtended que lorsque l'avertisseur de perte de pression des pneus ou le système de contrôle de la pression des pneus est activé et uniquement sur des roues spécialement contrôlées par Mercedes-Benz.

Tenez compte des remarques relatives à la conduite avec des pneus MOExtended en cas de crevaison (▷ page 299).

- ① Départ usine, les véhicules équipés de pneus MOExtended ne disposent pas du kit anticrevaison TIREFIT. Si vous montez sur votre véhicule des pneus qui ne conviennent pas pour le roulage à plat (des pneus hiver, par exemple), équipez-le en plus d'un kit anticrevaison TIREFIT. Vous pouvez vous procurer un kit anticrevaison TIREFIT dans un atelier qualifié.

Utilisation en hiver

Remarques générales

Vous trouverez de plus amples informations dans la notice d'utilisation numérique.

Conduite avec des pneus été

Les pneus été perdent considérablement en élasticité et par conséquent en adhérence et en capacité de freinage lorsque la température est inférieure à 45 °F (+7 °C). Équipez votre véhicule de pneus M+S. Si vous utilisez des pneus été lorsque les températures sont très basses, cela risque d'entraîner la formation de fissures et les pneus seraient ainsi irrémédiablement endommagés. Mercedes-Benz décline toute responsabilité pour ces dommages.

ATTENTION

Des pneus endommagés peuvent entraîner des pertes de pression. Vous risqueriez alors de perdre le contrôle du véhicule. Il y a risque d'accident.

Contrôlez régulièrement l'état des pneus et remplacez immédiatement les pneus endommagés.

Pneus M+S

ATTENTION

Les pneus M+S dont les sculptures ont une profondeur inférieure à 4 mm ($\frac{1}{8}$ po) ne conviennent plus pour circuler en hiver et n'offrent plus une adhérence suffisante. Il y a risque d'accident.

Remplacez impérativement les pneus M+S dont les sculptures ont une profondeur inférieure à 4 mm ($\frac{1}{6}$ po).

Vous trouverez de plus amples informations dans la notice d'utilisation numérique.

Chaînes neige

ATTENTION

Si vous montez des chaînes neige sur les roues avant, celles-ci peuvent frotter contre la carrosserie ou les éléments du train de roulement. Le véhicule ou les pneus peuvent

alors être endommagés. Il y a risque d'accident.

Pour éviter de prendre des risques,

- ne montez jamais de chaînes neige sur les roues avant
- montez les chaînes neige toujours par paire sur les roues arrière

Vous trouverez de plus amples informations dans la notice d'utilisation numérique.

Pression des pneus

Remarques relatives à la pression des pneus

Consignes de sécurité importantes

ATTENTION

Les pneus dont la pression est trop basse ou trop élevée sont exposés aux risques suivants :

- Les pneus peuvent éclater, en particulier lorsque la charge ou la vitesse du véhicule augmentent.
- Les pneus peuvent s'user de manière excessive et/ou irrégulière, ce qui peut réduire fortement leur adhérence.
- Le comportement routier ainsi que la manœuvrabilité et le comportement au freinage du véhicule peuvent être fortement compromis.

Il y a risque d'accident.

Tenez compte des pressions de gonflage recommandées et contrôlez la pression de chacun des pneus, y compris celle de la roue de secours,

- au moins une fois par mois
- si le chargement a été modifié
- avant les longs trajets
- si les conditions d'utilisation ont changé (trajet en tout-terrain, par exemple)

Corrigez la pression des pneus si nécessaire.

i Les indications qui figurent dans les exemples de plaque d'information sur les pneus et le chargement et dans les exemples de tableaux des pressions de gonflage des pneus sont fournies à titre d'exemple. Les données relatives à la pression des pneus sont spécifiques à chaque véhicule et peuvent donc différer des valeurs présentées ici. Vous trouverez les pressions de gonflage valables pour votre véhicule sur la plaque d'information sur les pneus et le chargement et dans le tableau des pressions de gonflage des pneus.

Remarques générales

Vous trouverez des indications relatives à la pression des pneus montés départ usine sur votre véhicule sur les plaques d'information présentées ici.

Lorsqu'une roue de secours compacte est montée, voir (> page 355).

En cas de traction d'une remorque : reportez-vous à la valeur maximale indiquée pour l'essieu arrière dans le tableau des pressions de gonflage situé dans la trappe du réservoir.

Pour de plus amples informations sur la pression des pneus, adressez-vous à un atelier qualifié.

Plaque d'information sur les pneus et le chargement

TIRE RENSEIGNEMENTS		LOADING INFORMATION	
SUR LES PNEUS ET LE CHARGEMENT		SUR LES PNEUS ET LE CHARGEMENT	
SEATING CAPACITY NOMBRE DE PLACES	TOTAL 7	1 FRONT AVANT	2 MIDDLE MILIEU
		3 REAR ARRIERE	2
The combined weight of occupants and cargo should never exceed XXX kg or XXX lbs. Le poids total des occupants et du chargement ne doit jamais dépasser XXX kg ou XXX lbs.*			
TIRE PNEU	SIZE DIMENSIONS	COLD TIRE PRESSURE PRESSION DES PNEUS À FROID	SEE OWNER'S MANUAL FOR ADDITIONAL INFORMATION
FRONT AVANT	255/40 ZR18 99Y XL	200 KPA, 29 PSI	VOIR LE MANUEL DE L'USAGER POUR PLUS DE RENSEIGNEMENTS
REAR ARRIERE	285/35 ZR18 101Y XL	200 KPA, 29 PSI	
SPARE DE SECOURS	175/55-18 95P	420 KPA, 60 PSI	

P40.00-2205-31

① Pressions de gonflage recommandées

La plaque d'information sur les pneus et le chargement se trouve sur le montant B côté conducteur (> page 331).

La plaque d'information sur les pneus et le chargement contient les pressions de gonflage recommandées pour des pneus froids. Les pressions de gonflage recommandées sont indiquées sur la base de la charge et de la vitesse maximales autorisées du véhicule.

Tableau des pressions de gonflage des pneus

Le tableau des pressions de gonflage des pneus se trouve à l'intérieur de la trappe du réservoir.

Tableau des pressions de gonflage pour tous les pneus homologués pour ce véhicule et montés d'usine (exemple)

Le tableau des pressions de gonflage des pneus contient les pressions de gonflage recommandées pour des pneus froids pour différentes conditions d'utilisation du véhicule (charge et/ou vitesse).

Tableau des pressions de gonflage avec les dimensions des pneus (exemple)

Si la pression de gonflage est précédée de l'indication de dimensions de pneus, cela signifie que la pression indiquée est unique-

ment valable pour ces tailles de pneus. Les états de charge « partiellement chargé » et « chargé au maximum » sont représentés dans le tableau par un nombre différent de personnes et de bagages. Le nombre réel de sièges peut différer.

Luftdruck für kalte Reifen
Tire pressure cold tires
Pression des pneus froids
Presión de inflado

100 kPa = 1 bar

	kPa	psi	kPa	psi
R18	230	33	250	36
R19	230	33	250	36

bis up to 240 km/h
Wintertreifen: Winter Brems
Pneus hiver
Neumáticos de invierno:
Pneus chauffés jusqu'à
Neumáticos calientes hasta

+ 30 kPa + 4 psi
+ 30 kPa + 4 psi

A 212 534 02 17
P40.00-2184-31

Certains tableaux des pressions de gonflage des pneus mentionnent uniquement le diamètre des jantes (**R18**, par exemple) à la place des dimensions de pneus complètes. Le diamètre des jantes est indiqué dans les dimensions des pneus et figure sur le flanc des pneus (▷ page 336).

Si la pression de gonflage a été réglée conformément aux valeurs basses prévues pour une charge et/ou une vitesse faible, augmentez la pression lorsque

- vous souhaitez rouler avec une charge plus élevée et/ou
- vous souhaitez rouler à une vitesse plus élevée

i La pression de gonflage recommandée dans le tableau des pressions de gonflage des pneus pour une charge élevée et/ou une vitesse élevée peut entraîner une diminution du confort de marche.

Un réglage incorrect de la pression des pneus peut provoquer une surchauffe et une perte de pression soudaine.

Pour de plus amples informations, adressez-vous à un atelier qualifié.

Remarques importantes sur la pression des pneus

⚠ ATTENTION

Lorsque la pression des pneus baisse de manière répétée, il se peut que les jantes, les valves ou les pneus soient endommagés. Une pression de gonflage trop faible peut entraîner l'éclatement d'un pneu. Il y a risque d'accident.

- Recherchez la présence de corps étrangers.
- Contrôlez l'étanchéité de la jante et de la valve.

Si vous ne pouvez pas éliminer les dommages, prenez contact avec un atelier qualifié.

⚠ ATTENTION

Si vous montez un accessoire inadapté sur les valves de pneu, cela peut provoquer une surcharge et entraîner la défaillance des valves, ce qui aurait comme conséquence une perte de pression des pneus. Les systèmes de contrôle de la pression des pneus proposés dans le cadre du post-équipement maintiennent, de par leur construction, les valves ouvertes. Cela peut également entraîner des pertes de pression au niveau des pneus. Il y a risque d'accident.

Vissez sur les valves de pneu uniquement les capuchons de valve fournis de série ou autres capuchons agréés spécialement par Mercedes-Benz pour votre véhicule.

Utilisez un manomètre approprié pour contrôler la pression des pneus. L'aspect extérieur d'un pneu ne permet aucune déduction concernant sa pression. Sur les véhicules équipés du système électronique de contrôle de la pression des pneus, vous pouvez également vérifier la pression des pneus par l'intermédiaire de l'ordinateur de bord.

La pression et la température des pneus augmentent pendant la marche. Ceci dépend de la vitesse à laquelle vous roulez et de la charge du véhicule.

Corrigez donc la pression uniquement lorsque les pneus sont froids.

Les pneus sont froids lorsque

- le véhicule est resté immobilisé pendant 3 heures sans que les pneus aient été exposés au rayonnement solaire
- vous avez parcouru moins de 1 mile (1,6 km)

La température des pneus varie en fonction de la température ambiante, de la vitesse du véhicule et de la charge des pneus. Si la température des pneus se modifie de 18 °F (10 °C), la pression des pneus varie de 10 kPa (0,1 bar, 1,5 psi) environ. Tenez-en compte lorsque vous contrôlez la pression des pneus chauds. Corrigez la pression des pneus uniquement si elle est trop basse pour les conditions d'utilisation actuelles. Si vous contrôlez la pression de gonflage alors que les pneus sont chauds, vous obtiendrez une valeur supérieure à celle qui aurait été obtenue avec des pneus froids. C'est normal. Ne dégonflez en aucun cas les pneus pour les amener à la valeur prescrite pour les pneus froids. La pression des pneus serait alors trop basse. Respectez les pressions de gonflage recommandées pour les pneus froids qui figurent

- sur la plaque d'information sur les pneus et le chargement située sur le montant B côté conducteur
- dans le tableau des pressions de gonflage des pneus qui se trouve à l'intérieur de la trappe du réservoir
- sur l'autocollant jaune apposé sur la roue de secours compacte (spécifique à certains équipements)

Pression de gonflage trop faible ou trop élevée

Pression de gonflage trop faible

ATTENTION

Des pneus dont la pression est trop basse risquent de surchauffer et d'éclater. En outre, ils

peuvent s'user de manière excessive et/ou irrégulière, ce qui peut fortement compromettre le comportement au freinage et le comportement routier du véhicule. Il y a risque d'accident.

Évitez les pressions de gonflage trop basses pour chacun des pneus, y compris la roue de secours.

Les pneus qui ne sont pas suffisamment gonflés peuvent

- surchauffer et devenir défectueux
- avoir des répercussions négatives sur la tenue de route du véhicule
- s'user rapidement et de manière irrégulière
- avoir des répercussions négatives sur la consommation de carburant

Pression de gonflage trop élevée

ATTENTION

Les pneus dont la pression est trop élevée peuvent éclater car ils peuvent être plus facilement endommagés par les aspérités de certaines routes, les nids-de-poule, etc. En outre, ils peuvent s'user de manière irrégulière, ce qui peut fortement compromettre le comportement au freinage et le comportement routier du véhicule. Il y a risque d'accident.

Évitez les pressions de gonflage trop élevées pour chacun des pneus, y compris la roue de secours.

Les pneus qui sont trop gonflés peuvent

- allonger la distance de freinage
- avoir des répercussions négatives sur la tenue de route du véhicule
- s'user rapidement et de manière irrégulière
- avoir des répercussions négatives sur le confort de marche
- subir des dommages plus rapidement

Pression de gonflage maximale

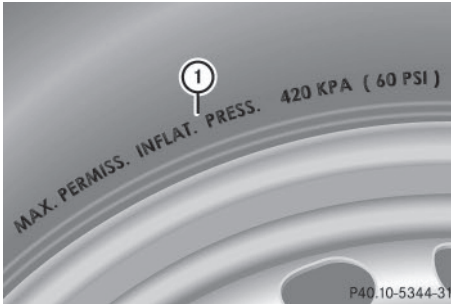

- ① Pression de gonflage maximale autorisée (exemple)

La pression de gonflage maximale autorisée ne doit jamais être dépassée. Lorsque vous réglez la pression des pneus, tenez toujours compte de la pression de gonflage recommandée pour votre véhicule (▷ page 321).

- i** Les valeurs réelles pour les pneus sont spécifiques à chaque véhicule et peuvent différer des valeurs figurant dans l'illustration.

Contrôle de la pression des pneus

Consignes de sécurité importantes

Tenez compte des remarques relatives à la pression des pneus (▷ page 321).

Vous trouverez des informations sur les pressions de gonflage pour les pneus de votre véhicule

- sur la plaque d'information sur les pneus et le chargement située sur le montant B
- dans le tableau des pressions de gonflage situé dans la trappe du réservoir
- dans le chapitre « Pression des pneus »

Contrôle manuel de la pression des pneus

Pour déterminer et régler correctement la pression des pneus, procédez comme suit :

- ▶ Retirez le capuchon de la valve du pneu à contrôler.
- ▶ Pressez le manomètre contre la valve.
- ▶ Lisez la pression de gonflage et comparez-la aux valeurs recommandées qui figurent sur la plaque d'information sur les pneus et le chargement ou dans le tableau des pressions de gonflage des pneus (▷ page 321).
- ▶ Si la pression de gonflage est trop basse, augmentez-la afin d'atteindre la valeur recommandée.
- ▶ Si la pression de gonflage est trop élevée, laissez sortir de l'air en appuyant sur la tige métallique de la valve. Pour cela, utilisez la pointe d'un stylo, par exemple. Contrôlez ensuite à nouveau la pression de gonflage à l'aide du manomètre.
- ▶ Revissez le capuchon sur la valve du pneu.
- ▶ Répétez la procédure pour les autres pneus.

Avertisseur de perte de pression des pneus

Remarques générales

L'avertisseur de perte de pression des pneus se base sur la vitesse de rotation des roues pour contrôler pendant la marche que la pression se maintient à la valeur réglée. Il est alors en mesure de détecter une perte notable de pression dans un pneu. Si la vitesse de rotation d'une roue se modifie en raison d'une baisse de pression dans le pneu, un message d'alerte apparaît sur le visuel multifonction.

L'avertisseur de perte de pression des pneus est reconnaissable lorsque s'affiche sur le visuel multifonction dans le menu **Mainten.** le message **Surveillance pression pneus activée Redémarrage avec OK.** Vous trouverez des informations sur l'affi-

chage du message dans la section « Redémarrage de l'avertisseur de perte de pression des pneus » (▷ page 326).

Consignes de sécurité importantes

L'avertisseur de perte de pression des pneus ne vous prévient pas si la pression réglée est incorrecte. Tenez compte des remarques relatives aux pressions de gonflage recommandées (▷ page 321).

L'avertisseur de perte de pression des pneus ne vous dispense pas de contrôler régulièrement la pression des pneus. L'avertisseur de perte de pression des pneus n'est pas en mesure de détecter une baisse de pression identique dans plusieurs pneus.

L'avertisseur de perte de pression des pneus ne peut pas vous avertir en cas de perte de pression soudaine, due par exemple à l'intrusion d'un corps étranger dans le pneu. Dans ce cas, vous devez freiner avec précaution jusqu'à l'arrêt complet du véhicule. Ne donnez pas de coups de volant brusques.

L'avertisseur de perte de pression des pneus fonctionne de manière limitée ou avec un certain décalage lorsque

- des chaînes neige sont montées
- les conditions routières sont hivernales
- vous roulez sur un sol meuble (sur du sable ou du gravier, par exemple)
- vous adoptez un style de conduite très sportif (vitesse élevée dans les virages, fortes accélérations)
- vous tractez une remorque très lourde ou de grandes dimensions
- vous roulez avec une charge sur le toit ou avec un lourd chargement





Redémarrage de l'avertisseur de perte de pression des pneus

Redémarrez l'avertisseur de perte de pression des pneus lorsque

- vous avez modifié la pression des pneus
- vous avez remplacé une roue ou un pneu
- vous avez monté des roues neuves ou des pneus neufs

▶ Avant de redémarrer l'avertisseur de perte de pression des pneus, vérifiez que la pression des 4 pneus est adaptée aux conditions d'utilisation du véhicule. Vous trouverez la pression de gonflage recommandée sur la plaque d'information sur les pneus et le chargement située sur le montant B côté conducteur ou dans le tableau des pressions de gonflage des pneus qui se trouve dans la trappe du réservoir.

L'avertisseur de perte de pression des pneus est fiable uniquement si vous avez réglé la pression correcte. Si la pression réglée n'est pas correcte, la surveillance s'effectue à partir d'une valeur erronée.

- ▶ Tenez compte des remarques qui figurent dans la section « Pression des pneus » (▷ page 321).
- ▶ Assurez-vous que la clé se trouve en position **2** dans le contacteur d'allumage (▷ page 141).
- ▶ Appuyez sur la touche  ou la touche  du volant pour sélectionner le menu **Mainten..**
- ▶ Appuyez sur la touche  ou la touche  pour sélectionner **Pression pneus.**
- ▶ Appuyez sur la touche . Le message **Surveillance pression pneus activée Redémarrage avec OK** apparaît sur le visuel multifonction.

Si vous souhaitez confirmer le redémarrage :

- ▶ Appuyez sur la touche .
Le message **Pression pneus à présent OK?** apparaît sur le visuel multifonction.
- ▶ Appuyez sur la touche ou la touche pour sélectionner **Oui**.
- ▶ Appuyez sur la touche .
Le message **Surveillance pression pneus redémarrée** apparaît sur le visuel multifonction.

Après un cycle d'initialisation, l'avertisseur de perte de pression des pneus surveille la pression des 4 pneus sur la base de la valeur réglée.

Si vous souhaitez interrompre le processus de redémarrage :

- ▶ Appuyez sur la touche .
ou
- ▶ Si le message **Pression des pneus à présent OK?** apparaît, appuyez sur la touche ou la touche pour sélectionner **Annuler**.
- ▶ Appuyez sur la touche .
Les valeurs de pression mémorisées lors du dernier redémarrage servent de référence pour la surveillance de la pression des pneus.

Contrôle pression pneus

Remarques générales

Le système de contrôle de la pression des pneus surveille la pression des 4 pneus à l'aide de capteurs intégrés dans les roues. Le système de contrôle de la pression des pneus vous alerte lorsque la pression dans un ou plusieurs pneus baisse. Le système de contrôle de la pression des pneus fonctionne uniquement si toutes les roues du véhicule sont équipées de capteurs appropriés.

Les informations relatives à la pression des pneus sont affichées sur le visuel multifonction. La pression de gonflage actuelle de cha-

que pneu apparaît sur le visuel multifonction dans le menu **Mainten.** après quelques minutes de marche.

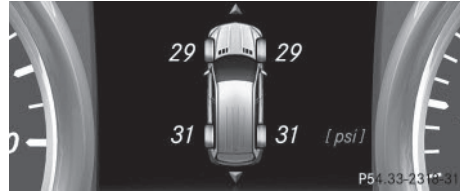

Affichage de la pression actuelle des pneus (exemple)

Vous trouverez de plus amples informations sur l'affichage du message dans le chapitre « Contrôle électronique de la pression des pneus (> page 329).

Consignes de sécurité importantes

⚠ ATTENTION

Chaque pneu, y compris celui de la roue de secours (si disponible), devrait être contrôlé à froid au moins une fois par mois et gonflé à la pression recommandée par le constructeur du véhicule (voir la plaque d'information sur les pneus et le chargement située sur le montant B côté conducteur ou le tableau des pressions de gonflage des pneus qui se trouve dans le volet du réservoir de votre véhicule). Si votre véhicule est équipé de pneus dont la taille diffère de celle qui est indiquée sur la plaque d'information sur les pneus et le chargement ou dans le tableau des pressions de gonflage des pneus, vous devez déterminer la pression correcte de ces pneus.

Votre véhicule dispose d'un système de contrôle de la pression des pneus (TPMS) assurant une sécurité supplémentaire. Un voyant s'allume lorsque le système constate que la pression d'un ou plusieurs pneus est nettement trop basse. Si le voyant indiquant que la pression des pneus est trop basse s'allume, arrêtez-vous dès que possible, contrôlez vos pneus et gonflez-les à la pression correcte. Si vous roulez avec des pneus dont la pression est nettement trop basse, ceux-ci subissent une surchauffe qui peut les rendre défec-

tueux. Une pression des pneus trop basse augmente en outre la consommation de carburant, raccourcit la durée de vie des pneus et peut compromettre la tenue de route et le comportement au freinage du véhicule.

Tenez compte du fait que le TPMS ne remplace pas un contrôle en règle des pneus et que le conducteur est responsable du réglage correct de la pression des pneus, même lorsque celle-ci n'est pas encore suffisamment basse pour que le voyant du TPMS indiquant que la pression des pneus est trop basse s'allume.

Uniquement pour les Etats-Unis :

Votre véhicule dispose également d'un affichage de défaut TPMS qui apparaît lorsque le système de contrôle de la pression des pneus ne fonctionne pas correctement. L'affichage de défaut TPMS est combiné au voyant indiquant que la pression des pneus est trop basse. Lorsque le système détecte un défaut, le voyant clignote pendant 1 minute environ, puis reste allumé en permanence. Ce processus se répète à chaque démarrage suivant du véhicule tant que le défaut persiste.

Lorsque l'affichage de défaut apparaît, il se peut que le système ne soit pas en mesure de détecter ou de signaler correctement une pression des pneus trop basse. Un défaut du système de contrôle de la pression des pneus peut avoir différentes causes, telles que le montage sur le véhicule de pneus de rechange incompatibles ou de pneus ou jantes qui empêchent le fonctionnement correct du TPMS. Contrôlez systématiquement l'affichage de défaut TPMS après chaque changement d'un ou plusieurs pneus ou jantes effectué sur votre véhicule afin de vous assurer que les pneus de rechange ou les autres pneus ou jantes permettent un fonctionnement correct du TPMS.

Il incombe au conducteur de régler la pression des pneus conformément à la pression de gonflage recommandée pour les pneus froids et adaptée aux conditions d'utilisation du véhicule (▷ page 321). Tenez compte du

fait que le système de contrôle de la pression des pneus doit d'abord initialiser la pression de gonflage adaptée aux conditions d'utilisation actuelles du véhicule. Le seuil d'alerte déclenchant l'affichage du message en cas de perte notable de pression se base sur les valeurs de référence initialisées. Réglez la pression de gonflage lorsque les pneus sont froids, puis redémarrez le système de contrôle de la pression des pneus (▷ page 330). Les pressions actuelles seront mémorisées comme nouvelles valeurs de référence. Vous êtes ainsi assuré de ne recevoir de message d'alerte que lorsque la pression de gonflage a nettement baissé.

Le système de contrôle de la pression des pneus ne vous prévient pas si la pression réglée est incorrecte. Tenez compte des remarques relatives aux pressions de gonflage recommandées (▷ page 321).

Le système de contrôle de la pression des pneus ne peut pas vous avertir en cas de perte de pression soudaine, due par exemple à l'intrusion d'un corps étranger. Dans ce cas, vous devez freiner avec précaution jusqu'à l'arrêt complet du véhicule. Ne donnez pas de coups de volant brusques.

Le système de contrôle de la pression des pneus dispose sur le combiné d'instruments d'un voyant orange d'alerte qui sert à signaler les pertes de pression/les défauts. En fonction de sa séquence de clignotement ou d'allumage, le voyant d'alerte signale une pression de gonflage trop faible ou un défaut au niveau du système de contrôle de la pression des pneus :

- Si le voyant d'alerte est allumé en permanence, cela signifie que la pression de gonflage d'un ou plusieurs pneus est nettement trop faible. Le système de contrôle de la pression des pneus ne présente pas de défaut.
- Si le voyant d'alerte clignote d'abord pendant 1 minute environ, puis reste allumé, cela signifie que le système de contrôle de la pression des pneus est défectueux.

i Outre le voyant d'alerte, un message apparaît sur le visuel multifonction.





Pour de plus amples informations, voir (▷ page 230).

En cas de défaillance du système de contrôle de la pression des pneus, il peut s'écouler plus de 10 minutes jusqu'à ce que le défaut soit signalé par le clignotement (pendant 1 minute environ), puis l'allumage permanent du voyant d'alerte de pression des pneus. Une fois le défaut éliminé, le voyant d'alerte de pression des pneus s'éteint au bout de quelques minutes de marche.

Les valeurs de pression affichées par l'ordinateur de bord peuvent être différentes de celles mesurées avec un manomètre à la station-service. Les pressions des pneus affichées par l'ordinateur de bord sont calculées en fonction du niveau de la mer. En altitude, la pression des pneus indiquée par un manomètre est plus élevée que celle affichée par l'ordinateur de bord. Dans ce cas, ne diminuez pas la pression des pneus.

Les sources d'ondes radioélectriques, telles que les casques radio et les radiotéléphones, qui se trouvent dans le véhicule ou à proximité peuvent perturber le fonctionnement du système de contrôle de la pression des pneus.

Contrôle électronique de la pression des pneus

- ▶ Assurez-vous que la clé se trouve en position **2** (▷ page 141) dans le contacteur d'allumage.
- ▶ Appuyez sur la touche  ou la touche  du volant pour sélectionner le menu **Mainten..**
- ▶ Appuyez sur la touche  ou la touche  pour sélectionner **Pression pneus**.
- ▶ Appuyez sur la touche . La pression de chacun des pneus est affichée sur le visuel multifonction.

Si le véhicule a été arrêté pendant plus de 20 minutes, le message suivant apparaît : **Affichage pression pneus quelques minutes après le départ**.

Le système de contrôle de la pression des pneus reconnaît automatiquement les nouvelles roues ou les nouveaux capteurs après un cycle d'initialisation. Tant que le système n'est pas en mesure d'associer chacune des valeurs de pression à la roue correspondante, le message suivant apparaît à la place de la pression des pneus : **Contrôle pression pneus activé**. Les pressions des pneus sont alors déjà contrôlées.

i Si vous avez monté la roue de secours compacte, il se peut que le système affiche pendant encore quelques minutes la pression de gonflage du pneu démonté. Si cela se produit, tenez compte du fait que la valeur affichée à l'emplacement qui correspond à la roue de secours compacte n'équivaut pas à la pression de gonflage actuelle de la roue de secours compacte.

Messages d'alerte du système de contrôle de la pression des pneus

Lorsque le système de contrôle de la pression des pneus détecte une perte de pression dans un ou plusieurs pneus, un message d'alerte apparaît sur le visuel multifonction et le voyant orange d'alerte de pression des pneus s'allume.

- Si le message **Corriger pression pneus** s'affiche sur le visuel multifonction, la pression d'un ou plusieurs pneus est insuffisante et doit être contrôlée dès que vous en avez la possibilité.
- Si le message **Contrôler pneus** s'affiche sur le visuel multifonction, la pression d'un ou plusieurs pneus a fortement baissé et les pneus doivent être contrôlés.
- Si le message **Attention pneu(s) défect.** s'affiche sur le visuel multifonction, la pression d'un ou plusieurs pneus baisse brusquement et les pneus doivent être contrôlés.





- i En cas de permutation des roues, il est possible que les pressions de gonflage affichées soient erronées pendant quelques instants, n'étant pas encore actualisées. Les pressions de gonflage correctes sont affichées après quelques minutes de trajet.



Redémarrage du contrôle de la pression des pneus

Si vous redémarrez le système de contrôle de la pression des pneus, tous les messages d'alerte en attente sont effacés et le voyant d'alerte s'éteint. Les pressions de gonflage actuellement réglées sont considérées comme valeurs de référence pour le contrôle. Dans la plupart des cas, le système de contrôle de la pression des pneus reconnaît automatiquement les nouvelles valeurs de référence lorsque vous avez modifié la pression des pneus. Vous pouvez également fixer les valeurs de référence manuellement en procédant comme indiqué dans cette section. Le système de contrôle de la pression des pneus surveille alors les nouvelles pressions de gonflage.

- ▶ A l'aide de la plaque d'information sur les pneus et le chargement située sur le montant B côté conducteur, réglez la pression de gonflage recommandée en fonction des conditions de marche (▷ page 321).

Vous trouverez d'autres pressions de gonflage des pneus recommandées pour différentes conditions d'utilisation du véhicule dans le tableau des pressions de gonflage des pneus qui se trouve à l'intérieur de la trappe du réservoir (▷ page 321).

- ▶ Assurez-vous que la pression des 4 pneus est correcte.
- ▶ Assurez-vous que la clé se trouve en position **2** dans le contacteur d'allumage.
- ▶ Appuyez sur la touche  ou la touche  du volant pour sélectionner le menu **Mainten..**
- ▶ Appuyez sur la touche  ou la touche  pour sélectionner **Pression pneus.**

- ▶ Appuyez sur la touche . La pression de chacun des pneus ou le message **Affichage pression pneus quelques minutes après le départ** apparaît sur le visuel multifonction.
- ▶ Appuyez sur la touche . Le message **Press. actuelles comme nouvelles valeurs de référence** apparaît sur le visuel multifonction.

Si vous souhaitez confirmer le redémarrage :

- ▶ Appuyez sur la touche . Le message **Contrôle pression pneus redémarré** apparaît sur le visuel multifonction.

Après quelques minutes de trajet, le système contrôle si la pression actuelle des pneus se trouve dans la plage de valeurs prescrite. La pression des pneus est ensuite contrôlée sur la base de ces nouvelles valeurs de référence.

Si vous souhaitez interrompre le processus de redémarrage :

- ▶ Appuyez sur la touche . Les valeurs de pression mémorisées lors du dernier redémarrage servent de référence pour la surveillance de la pression des pneus.

Homologation radio pour le système de contrôle de la pression des pneus

Dans certains pays, une homologation radio pour le système de contrôle de la pression des pneus peut s'avérer nécessaire. Vous trouverez le numéro d'homologation radio pour le système de contrôle de la pression des pneus dans la notice d'utilisation numérique, sous « Jantes et pneumatiques ».

Chargement du véhicule

Plaques d'information sur les pneus et le chargement

ATTENTION

Des pneus surchargés risquent de surchauffer et d'éclater. Une surcharge des pneus peut par ailleurs compromettre la manœuvrabilité et le comportement routier du véhicule et occasionner une défaillance des freins. Il y a risque d'accident.

Tenez compte de la capacité de charge des pneus. La capacité de charge doit correspondre au moins à la moitié de la charge sur essieu autorisée. Ne surchargez jamais les pneus en dépassant leur charge utile maximale.

2 plaques apposées sur votre véhicule indiquent la charge maximale possible.

- (1) La plaque d'information sur les pneus et le chargement se trouve sur le montant B côté conducteur. La plaque d'information sur les pneus et le chargement indique le nombre maximal d'occupants autorisé ainsi que la charge maximale autorisée. Vous y trouverez en outre des informations sur les dimensions des pneus montés d'usine et sur les pressions de gonflage correspondantes.
 - (2) La plaque constructeur se trouve sur le montant B côté conducteur. La plaque constructeur donne des informations sur le poids total autorisé. Ce dernier prend en compte le poids du véhicule, ainsi que toutes les personnes à bord, le carburant et le chargement. Vous trouverez en outre des informations sur la charge maximale autorisée sur les essieux avant et arrière.
- La charge maximale sur essieu autorisée correspond au poids maximal pouvant être supporté par un essieu (essieu avant ou arrière). Ne dépassez jamais le poids total autorisé ni la charge maximale autorisée sur les essieux avant et arrière.

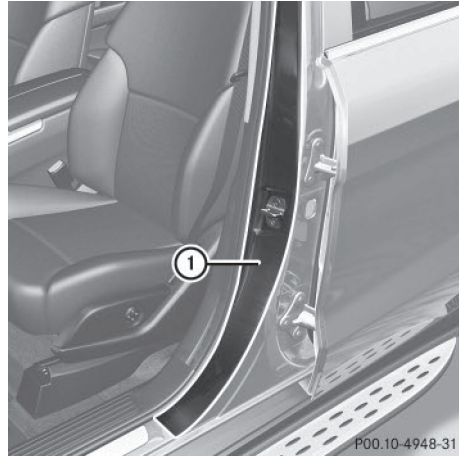

① Montant B, côté conducteur

Poids total maximal autorisé

TIRE		LOADING INFORMATION	
RENSEIGNEMENTS		SUR LES PNEUS ET LE CHARGEMENT	
SEATING CAPACITY NOMBRE DE PLACES	TOTAL	1 FRONT AVANT	2 MIDDLE MILIEU
		3 REAR ARRIERE	2
The combined weight of occupants and cargo should never exceed XXX kg or XXX lbs. Le poids total des occupants et du chargement ne doit jamais dépasser XXX kg ou XXX lb.*			
TIRE PNEU	SIZE DIMENSIONS	COLD TIRE PRESSURE PRESSION DES PNEUS À FROID	SEE OWNER'S MANUAL FOR ADDITIONAL INFORMATION
FRONT AVANT	255/40 ZR18 99YXL	200 KPA, 29 PSI	VOIR LE MANUEL DE L'USAGER POUR PLUS DE RENSEIGNEMENTS
REAR ARRIERE	285/35 ZR18 101YXL	200 KPA, 29 PSI	
SPARE DE SECOURS	175/55-18 95P	420 KPA, 60 PSI	

P40.00-2206-31

- Vous trouverez le poids total maximal autorisé sur la plaque d'information sur les pneus et le chargement ① : « Le poids total des occupants et des bagages ne doit jamais dépasser XXX kg ou XXX lb. »

Le poids total des occupants du véhicule, du chargement et des bagages ne doit pas dépasser la valeur indiquée.

- i** Les indications qui figurent sur la plaque d'information sur les pneus et le chargement illustrée ici sont fournies à titre d'exemple. Les données relatives à la pression des pneus sont spécifiques à chaque véhicule et peuvent donc différer des valeurs présentées ici. Vous trouverez le

poids total maximal autorisé dans le cas de votre véhicule sur sa plaque d'information sur les pneus et le chargement.

Nombre de places assises

TIRE LOADING INFORMATION
RENSEIGNEMENT SUR LES PNEUS ET LE CHARGEMENT

SEATING CAPACITY / NOMBRE DE PLACES: TOTAL 7 | FRONT 2 | MIDDLE 3 | REAR 2

The combined weight of occupants and cargo should never exceed XXX kg or XXX lb.
Le poids total des occupants et du chargement ne doit jamais dépasser XXX kg ou XXX lb.

TIRE PNEU	SIZE DIMENSIONS	COLD TIRE PRESSURE / PRESSION DES PNEUS À FROID	SEE OWNER'S MANUAL FOR ADDITIONAL INFORMATION / VOIR LE MANUEL DE L'USAGER POUR PLUS DE RENSEIGNEMENTS
FRONT AVANT	255/40 ZR18 99VXL	200 KPA, 29 PSI	
REAR ARRIÈRE	285/35 ZR18 101YXL	200 KPA, 29 PSI	
SPARE DE SECOURS	175/55-18 95P	420 KPA, 60 PSI	

P40.00-2207-31

Le nombre maximal de places assises ① détermine le nombre maximal de personnes pouvant voyager à bord du véhicule. Vous trouverez cette information sur la plaque d'information sur les pneus et le chargement.

i Les indications qui figurent sur la plaque d'information sur les pneus et le chargement illustrée ici sont fournies à titre d'exemple. Le nombre de places assises est spécifique à chaque véhicule et peut donc différer des valeurs présentées ici. Vous trouverez le nombre de places assises de votre véhicule sur sa plaque d'information sur les pneus et le chargement.

charge ne doit jamais dépasser XXX kg ou XXX lb») qui figure sur les pneus et sur la plaque d'information sur les pneus et le chargement de votre véhicule.

- **Etape 2 :** déterminez le poids cumulé du conducteur et des passagers qui doivent monter à bord.
- **Etape 3 :** déduisez des XXX kg ou XXX lb le poids cumulé du conducteur et des passagers.
- **Etape 4 :** le résultat correspond à la charge autorisée pour le chargement et les bagages. Exemple : pour une valeur « XXX » égale à 1 400 lb et 5 occupants de 150 lb chacun, la charge maximale pour le chargement et les bagages s'élève à 650 lb (1 400 - 750 (5 x 150) = 650 lb).
- **Etape 5 :** déterminez le poids cumulé du chargement et des bagages à transporter. Pour des raisons de sécurité, ce poids ne doit pas dépasser la charge autorisée calculée à l'étape 4.

Détermination de la charge maximale

Les différentes étapes

La méthode suivante a été développée d'après les dispositions applicables aux fabricants en vertu du titre 49, partie 575, du Code américain des règlements fédéraux et conformément au « National Traffic and Motor Vehicle Safety Act of 1966 ».

- **Etape 1 :** recherchez l'indication « The combined weight of occupants and cargo should never exceed XXX kg or XXX lb. » (« Le poids combiné des occupants et de la

Exemple - étapes 1 à 3

Le tableau suivant contient des exemples de calcul de la charge totale et de la charge utile pour différentes configurations de sièges et un nombre différent d'occupants de poids différent. Dans les exemples suivants, on présume une charge maximale de 1 500 lb (680 kg). **Cette valeur ne sert qu'à des fins de démonstration.** Utilisez toujours la charge maximale spécifique à votre véhicule qui figure sur la plaque d'information sur les pneus et le chargement de votre véhicule (▷ page 331).

Plus le poids total des occupants est élevé, plus la charge maximale pour les bagages est faible. Informations supplémentaires relatives à la traction d'une remorque (▷ page 206).

Etape 1

	Exemple 1	Exemple 2	Exemple 3
Poids cumulé maximal des occupants et du chargement (données figurant sur la plaque d'information sur les pneus et le chargement)	1 500 lb (680 kg)	1 500 lb (680 kg)	1 500 lb (680 kg)

Etape 2

	Exemple 1	Exemple 2	Exemple 3
Nombre de personnes dans le véhicule (conducteur et passagers)	5	3	1
Répartition des passagers	Avant : 2 Arrière : 3	Avant : 1 Arrière : 2	Avant : 1
Poids des passagers	Passager 1: 150 lb (68 kg) Passager 2: 180 lb (82 kg) Passager 3: 160 lb (73 kg) Passager 4: 140 lb (63 kg) Passager 5: 120 lb (54 kg)	Passager 1: 200 lb (91 kg) Passager 2: 190 lb (86 kg) Passager 3: 150 lb (68 kg)	Passager 1: 150 lb (68 kg)
Poids total de tous les occupants	750 lb (340 kg)	540 lb (245 kg)	150 lb (68 kg)

Etape 3

	Exemple 1	Exemple 2	Exemple 3
Charge maximale (poids total maximal autorisé figurant sur la plaque d'information sur les pneus et le chargement moins le poids total de tous les occupants)	1 500 lb (680 kg) -750 lb (340 kg) = 750 lb (340 kg)	1 500 lb (680 kg) -540 lb (245 kg) = 960 lb (435 kg)	1 500 lb (680 kg) -150 lb (68 kg) = 1 350 lb (612 kg)

Plaque constructeur du véhicule

Même si vous avez soigneusement calculé la charge totale, assurez-vous de ne pas dépasser le poids total autorisé ni les charges sur essieu autorisées dans le cas de votre véhicule. Vous trouverez des indications à ce sujet sur la plaque constructeur de votre véhicule qui se trouve sur le montant B côté conducteur (> page 331).

Poids total autorisé du véhicule : le poids total du véhicule prenant en compte tous les occupants, le chargement et éventuellement la charge tractée/charge sur timon ne doit pas dépasser le poids total autorisé du véhicule.

Charge sur essieu autorisée : charge maximale autorisée pouvant être supportée par un essieu (essieu avant ou arrière).

Pour être sûr que votre véhicule ne dépasse pas les valeurs maximales autorisées (poids total du véhicule et charges sur essieu maximales autorisées), faites peser votre véhicule chargé (avec conducteur, passagers, chargement et éventuellement charge tractée complète) sur une balance appropriée.

Charge tractée/charge sur timon

La charge tractée/charge sur timon influence le poids total du véhicule. Lorsqu'une remorque est attelée, la charge tractée/charge sur timon fait partie de la charge utile, au même titre que les occupants et les bagages. En

règle générale, la charge tractée/charge sur timon s'élève à 8 % environ du poids total de la remorque et de son chargement.

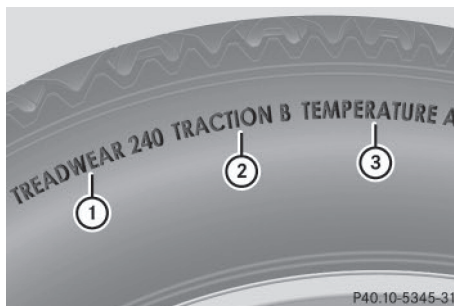
Informations utiles sur les jantes et les pneus**Standards uniformes de classification de la qualité des pneus****Aperçu des classes de qualité des pneus**

Les « Standards uniformes de classification de la qualité des pneus » sont imposés par le gouvernement américain. Ils sont destinés à donner aux conducteurs des informations uniformes et fiables sur les performances des pneus. Les fabricants de pneus doivent classer les pneus sur la base de 3 facteurs de performance : ① la classe d'usure de la bande de roulement, ② la classe de motricité et ③ la classe de température. Ces dispositions ne sont pas applicables au Canada.

Cependant, la classe de qualité correspondante est inscrite sur le flanc de tous les pneus en vente libre en Amérique du Nord.

L'indication de la classe de qualité se trouve sur le flanc du pneu, entre l'épaulement et le point de largeur maximale.

Exemple :

- **Classe d'usure de la bande de roulement** : 200
- **Classe de motricité** : AA
- **Classe de température** : A

En plus des exigences liées à la classe de qualité, tous les pneus pour voitures particulières doivent satisfaire aux consignes de sécurité prescrites par la loi.

- i** Les valeurs réelles pour les pneus sont spécifiques à chaque véhicule et peuvent différer des valeurs figurant dans l'illustration.

Usure de la bande de roulement

La classe d'usure de la bande de roulement est un classement comparatif basé sur le degré d'usure du pneu lorsqu'il est testé sous des conditions contrôlées lors d'essais sur un parcours officiel du gouvernement américain. Par exemple, s'il était testé sur le parcours du gouvernement, un pneu de classe 150 aurait une tenue de route une fois et demie supérieure à celle d'un pneu de classe 100.

La performance relative des pneus dépend toutefois des conditions d'utilisation réelles et peut diverger considérablement de la norme en fonction des habitudes de conduite, des pratiques de maintenance, des caractéristiques de la chaussée et des conditions climatiques.

Motricité

ATTENTION

L'attribution d'une classe de traction à un pneu repose sur des tests de freinage en ligne droite et ne prend pas en considération les caractéristiques d'accélération, de conduite

en virage, d'aquaplanage ou de traction de pointe.

- !** Evitez de faire patiner les pneus. Ceci peut provoquer des dommages au niveau de la chaîne cinématique.

Les classes de motricité sont, de la plus élevée à la plus faible, AA, A, B et C. Ces classes correspondent à la capacité d'un pneu à s'arrêter sur une chaussée mouillée dans des conditions contrôlées et sur des surfaces d'essai en asphalte et en béton mises à disposition par le gouvernement américain. Un pneu classé C peut avoir une mauvaise motricité.

La vitesse de sécurité sur route mouillée, enneigée ou verglacée est toujours inférieure à la vitesse de sécurité sur chaussée sèche. Soyez particulièrement attentif à l'état de la chaussée dès que la température extérieure s'approche du point de congélation.

Mercedes-Benz vous recommande de veiller à ce que les sculptures des 4 pneus hiver aient une profondeur minimale de $\frac{1}{8}$ pouce (4 mm). Respectez la profondeur minimale prescrite pour les sculptures (▷ page 319). Les pneus hiver, par rapport aux pneus été, permettent de réduire la distance de freinage sur de la neige compactée. La distance de freinage reste nettement plus longue que sur des routes sans neige ni verglas. Conduisez par conséquent avec une prudence extrême. Vous trouverez de plus amples informations sur les pneus hiver (pneus M+S) dans la notice d'utilisation numérique.

Température

ATTENTION

La classe de température est déterminée pour un pneu correctement gonflé et non surchargé. L'action individuelle ou combinée de facteurs tels qu'une vitesse trop élevée, une pression de gonflage trop faible ou une sollicitation excessive peut provoquer une surchauffe, voire la défaillance du pneu.

Les classes de température sont A (la plus élevée), B et C. Elles correspondent à la résistance du pneu à l'échauffement et à sa capacité à dissiper la chaleur lors de tests réalisés sur une roue spécifique dans des conditions contrôlées en laboratoire. Une température élevée constante peut endommager le matériau du pneu et réduire sa durée de vie. Des températures excessives peuvent par ailleurs provoquer une défaillance soudaine du pneu. La classe C correspond aux performances que tous les pneus pour voitures particulières doivent avoir conformément à la norme fédérale de sécurité concernant les véhicules automobiles n° 109 (Federal Motor Vehicle Safety Standard No. 109). Les classes B et A correspondent à des niveaux de performance qui vont au-delà des exigences minimales légales.

Inscriptions figurant sur les pneus

Vue d'ensemble

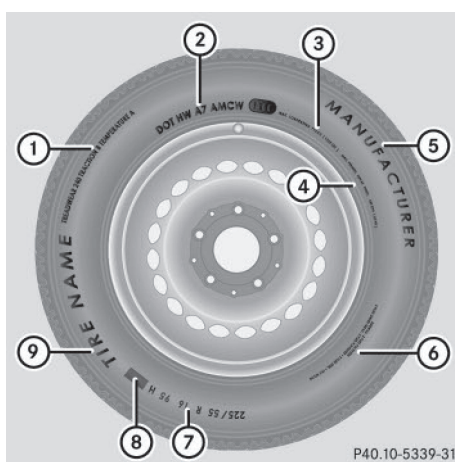

- ① Standards uniformes de classification de la qualité des pneus (▷ page 340)
- ② DOT, numéro d'identification du pneu (▷ page 339)
- ③ Charge maximale du pneu (▷ page 339)
- ④ Pression maximale du pneu (▷ page 325)

- ⑤ Fabricant
- ⑥ Matériau du pneu (▷ page 340)
- ⑦ Dimensions du pneu, capacité de charge et indice de vitesse (▷ page 336)
- ⑧ Code de charge (▷ page 339)
- ⑨ Nom du pneu

Outre son nom (désignation commerciale) et celui du fabricant, un pneu porte les indications susmentionnées.

- i** Les données relatives aux pneus sont spécifiques à chaque véhicule et peuvent donc différer par rapport à l'illustration.

Dimensions des pneus, capacité de charge et indice de vitesse

⚠ ATTENTION

Si vous dépassez la capacité de charge indiquée sur les pneus ou l'indice de vitesse autorisé, cela peut causer des dommages au niveau des pneus et entraîner leur éclatement. Il y a risque d'accident.

Par conséquent, montez uniquement des pneus dont les dimensions et le type sont agréés pour votre véhicule. Veillez à respecter la capacité de charge des pneus requise pour le véhicule et l'indice de vitesse.

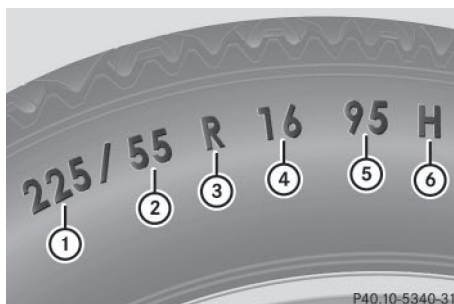

- ① Largeur du pneu
- ② Rapport hauteur/largeur en %
- ③ Code du pneu
- ④ Diamètre de la jante
- ⑤ Indice de charge
- ⑥ Indice de vitesse

Généralité : en fonction des standards définis par le fabricant, les dimensions du pneu inscrites sur le flanc peuvent être ou non précédées d'une lettre.

Lorsque les dimensions ne sont précédées d'aucune lettre (comme dans l'exemple ci-dessus) : pneu pour voitures particulières répondant aux normes de fabrication européennes.

Lorsque les dimensions sont précédées de la lettre « P » : pneu pour voitures particulières répondant aux normes de fabrication américaines.

Lorsque les dimensions sont précédées des lettres « LT » : pneu pour utilitaires légers répondant aux normes de fabrication américaines.

Lorsque les dimensions sont précédées de la lettre « T » : roue de secours compacte avec une pression de gonflage élevée conçue exclusivement pour une utilisation temporaire en cas d'urgence.

Largeur du pneu : la largeur du pneu ① indique la largeur nominale en millimètres.

Rapport hauteur/largeur : le rapport dimensionnel ② indique le rapport entre la hauteur et la largeur du pneu en pour cent. Vous obtenez cette valeur en divisant la hauteur du pneu par sa largeur.

Code du pneu : le code du pneu ③ indique le type de construction. « R » désigne un pneu à carcasse radiale. « D » désigne un pneu à carcasse diagonale et « B » un pneu à carcasse diagonale ceinturée.

Chaque fabricant a la possibilité d'ajouter à la désignation des pneus dont la vitesse maximale est supérieure à 149 mph (240 km/h) l'indication « ZR » (245/40 ZR 18, par exemple).

Diamètre de la jante : le diamètre de la jante ④ correspond au diamètre du siège de bourrelet et non au diamètre du rebord de jante. Le diamètre de la jante est exprimé en pouces (in).

Indice de charge : l'indice de charge ⑤ est un code numérique indiquant la capacité maximale de charge d'un pneu.

Les pneus ne doivent pas être soumis à une charge supérieure à la charge maximale autorisée. La charge maximale autorisée figure sur la plaque d'information sur les pneus et le chargement qui se trouve sur le montant B côté conducteur (▷ page 331).

Exemple :

Un indice de charge de 91 signifie que le pneu peut supporter une charge maximale de 1 356 lb (615 kg). Pour de plus amples informations sur la charge maximale des pneus en kg et en lb, voir (▷ page 339).

Pour de plus amples informations sur l'indice de charge (voir Code de charge), voir (▷ page 339).

Indice de vitesse : l'indice de vitesse ⑥ indique la vitesse maximale autorisée pour le pneu.

i Les données relatives aux pneus sont spécifiques à chaque véhicule et peuvent donc différer par rapport à l'illustration.



Indépendamment de l'indice de vitesse, vous devez impérativement respecter les limites de vitesse. Conduisez prudemment et adaptez votre style de conduite aux conditions de circulation.

Pneus été

Indice	Classe de vitesse
Q	jusqu'à 100 mph (160 km/h)
R	jusqu'à 106 mph (170 km/h)
S	jusqu'à 112 mph (180 km/h)
T	jusqu'à 118 mph (190 km/h)
H	jusqu'à 130 mph (210 km/h)
V	jusqu'à 149 mph (240 km/h)
W	jusqu'à 168 mph (270 km/h)
Y	jusqu'à 186 mph (300 km/h)

Indice	Classe de vitesse
ZR...Y	jusqu'à 186 mph (300 km/h)
ZR...(..Y)	supérieure à 186 mph (300 km/h)
ZR	supérieure à 149 mph (240 km/h)

- Chaque fabricant a la possibilité d'ajouter à la désignation des pneus dont la vitesse maximale est supérieure à 149 mph (240 km/h) l'indication « ZR » (245/40 ZR18, par exemple).

L'indication d'utilisation comprend l'indice de charge  et l'indice de vitesse .

- Si la désignation de vos pneus comporte l'indication « ZR » et qu'aucune autre indication d'utilisation n'est donnée, adressez-vous au fabricant des pneus pour déterminer la vitesse maximale.

Si vous disposez d'une indication d'utilisation, la vitesse maximale est limitée conformément à l'indice de vitesse spécifié. Exemple : 245/40 ZR18 97 Y. Dans cet exemple, l'indication d'utilisation est « 97 Y ». La lettre « Y » représente l'indice de vitesse. La vitesse maximale du pneu est donc limitée à 186 mph (300 km/h).

- La désignation de tout pneu dont la vitesse maximale est supérieure à 186 mph (300 km/h) doit être munie de l'indication « ZR » **et** d'une indication d'utilisation placée entre parenthèses. Exemple : 275/40 ZR 18 (99 Y). L'indice de vitesse « (Y) » indique que la vitesse maximale du pneu est supérieure à 186 mph (300 km/h). Pour toute question relative à la détermination de la vitesse maximale, adressez-vous au fabricant des pneus.

Pneus toutes saisons et pneus hiver

Indice	Classe de vitesse
Q M+S ²	jusqu'à 100 mph (160 km/h)
T M+S ²	jusqu'à 118 mph (190 km/h)
H M+S ²	jusqu'à 130 mph (210 km/h)
V M+S ²	jusqu'à 149 mph (240 km/h)

- i** Tous les pneus portant le sigle M+S ne présentent pas les caractéristiques des pneus hiver. Outre le sigle M+S, les pneus hiver portent sur leur flanc un symbole représentant un flocon de neige . Ces pneus répondent aux exigences spécifiques de motricité sur la neige définies par l'Association des manufacturiers du caoutchouc RMA (Rubber Manufacturers Association) et l'Association canadienne de l'industrie du caoutchouc RAC (Rubber Association of Canada). Ils ont été spécialement conçus pour rouler sur la neige.

Un limiteur de vitesse électronique empêche votre véhicule de dépasser les vitesses suivantes :

- Tous les véhicules (à l'exception des véhicules AMG) : 130 mph (210 km/h)
- Véhicules AMG : 155 mph (250 km/h)
- Véhicules AMG avec une vitesse maximale plus élevée : 174 mph (280 km/h)

L'indice de vitesse des pneus montés en usine peut être supérieur à la vitesse maximale autorisée par le limiteur de vitesse électronique.

Assurez-vous, lorsque vous achetez de nouveaux pneus par exemple, qu'ils possèdent l'indice de vitesse requis. Vous trouverez l'indice de vitesse requis pour votre véhicule sous « Equipement pneumatique » ([▷ page 348](#)).

Pour de plus amples informations sur l'interprétation des données relatives aux pneus, adressez-vous à un atelier qualifié.

² ou M+S  pour les pneus hiver.

Code de charge



En plus de l'indice de charge, un code de charge ① peut être inscrit sur le flanc du pneu, après la lettre indiquant l'indice de vitesse ⑥ (▷ page 336).

- Aucune spécification : l'absence de texte (comme dans l'exemple ci-dessus) désigne un pneu ayant une capacité de charge normale (SL)
- XL ou Extra Load : désigne un pneu ayant une capacité de charge supérieure ou un pneu renforcé
- Light Load : désigne un pneu ayant une faible capacité de charge
- C, D, E : désigne une plage de charge qui est fonction de la charge maximale que le pneu peut supporter à une pression déterminée

❗ Les données relatives aux pneus sont spécifiques à chaque véhicule et peuvent donc différer par rapport à l'illustration.

Charge maximale des pneus

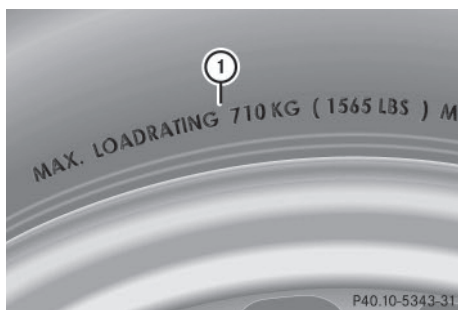

La charge maximale du pneu ① correspond au poids maximal pour lequel un pneu a été homologué.

Les pneus ne doivent pas être soumis à une charge supérieure à la charge maximale autorisée. La charge maximale autorisée figure sur la plaque d'information sur les pneus et le chargement qui se trouve sur le montant B côté conducteur (▷ page 331).

❗ Les valeurs réelles pour les pneus sont spécifiques à chaque véhicule et peuvent différer des valeurs figurant dans l'illustration.

DOT, numéro d'identification du pneu (TIN)

Normes de sécurité américaines sur les pneus, tout nouveau fabricant de pneus ou toute nouvelle entreprise de rechapage doit inscrire un numéro d'identification à l'intérieur ou sur le flanc de chaque pneu produit ou rechapé.

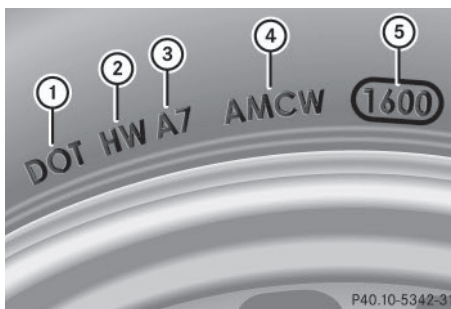

Le numéro d'identification du pneu est unique. Le numéro d'identification du pneu permet aux fabricants de pneus ou aux entreprises de rechapage d'informer plus facilement les acquéreurs d'éventuelles campagnes de rappel et de leur communiquer d'autres informations essentielles pour la sécurité. Il donne à l'acheteur la possibilité d'identifier plus facilement les pneus concernés.

Le numéro d'identification du pneu se compose du code d'identification du fabricant ②, des dimensions du pneu ③, du code du type de pneu ④ et de la date de fabrication ⑤.

DOT (ministère des Transports): la marque de fabrique ① indique que le pneu répond aux exigences du ministère américain des Transports.

Code d'identification du fabricant: le code d'identification du fabricant ② donne des informations relatives au fabricant du pneu. Les pneus neufs possèdent une identification composée de 2 symboles. Les pneus rechapés possèdent une identification composée de 4 symboles.

Pour de plus amples informations sur les pneus rechapés, voir (▷ page 348).

Dimensions du pneu: l'inscription ③ se réfère aux dimensions du pneu.

Code du type de pneu: le code du type de pneu ④ peut être utilisé par le fabricant pour désigner les caractéristiques particulières du pneu.

Date de fabrication: la date de fabrication ⑤ donne des informations sur l'âge du pneu. Le 1er et le 2e chiffres indiquent la semaine de fabrication, « 01 » indiquant la première semaine de l'année. Le 3e et le 4e chiffres indiquent l'année de fabrication. Un pneu portant l'indication « 3208 », par exemple, a été fabriqué au cours de la 32e semaine de l'année 2008.

i Les données relatives aux pneus sont spécifiques à chaque véhicule et peuvent donc différer par rapport à l'illustration.

Composition du pneu

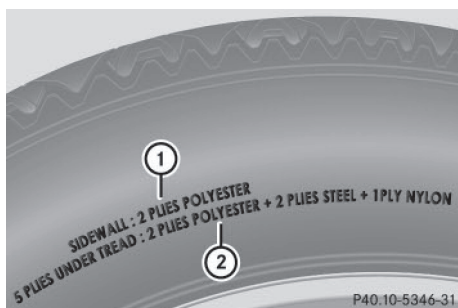

Ces indications décrivent le type de tissus et le nombre de couches au niveau du flanc ① et sous les sculptures ②.

i Les données relatives aux pneus sont spécifiques à chaque véhicule et peuvent donc différer par rapport à l'illustration.

Définitions des termes relatifs aux pneus et au chargement

Structure du pneu et matériaux utilisés

Décrit le nombre de couches ou le nombre de nappes noyées dans la gomme qui constituent la bande de roulement du pneu et ses flancs. Celles-ci sont fabriquées à partir d'acier, de nylon, de polyester et d'autres matériaux.

Bar

Unité métrique pour la pression des pneus. 145,038 livres par pouce carré (psi) et 100 kilopascals (kPa) correspondent à 1 bar.

DOT (ministère des Transports)

Les pneus portant l'identification DOT répondent aux exigences du ministère des Transports américain.

Poids moyen des occupants du véhicule

68 kilogrammes (150 lb) multiplié par le nombre d'occupants autorisés à bord du véhicule.

Standards uniformes de classification de la qualité des pneus

Standards uniformes de classification de la qualité des pneus reposant sur le profil des sculptures, la motricité et la tenue en température. L'évaluation menant à la classification est effectuée par le fabricant selon des consignes de test édictées par le gouvernement américain. La classification correspondante est indiquée sur le flanc du pneu.

Pression de gonflage recommandée

La pression de gonflage recommandée correspond à la pression des pneus montés départ usine sur votre véhicule.

La plaque d'information sur les pneus et le chargement contient les pressions de gonflage recommandées pour des pneus froids (charge et vitesse maximales autorisées du véhicule atteintes).

Le tableau des pressions de gonflage des pneus contient les pressions de gonflage recommandées pour des pneus froids pour différentes conditions d'utilisation du véhicule (charge et/ou vitesse).

Augmentation du poids du véhicule due aux équipements optionnels

Poids cumulé incluant tous les équipements de série et optionnels qui sont disponibles pour le véhicule, indépendamment du fait qu'ils soient montés ou non.

Jantes

Partie de la roue sur laquelle est monté le pneu.

GAWR (charge maximale sur essieu autorisée)

Le GAWR correspond à la charge maximale autorisée sur l'essieu. La charge effective sur essieu ne doit jamais dépasser la charge maximale sur essieu autorisée. La charge maximale sur essieu autorisée figure sur la plaque constructeur du véhicule qui se trouve sur le montant B côté conducteur.

Indice de vitesse

L'indice de vitesse des pneus est mentionné dans la désignation du pneu. Il indique la plage de vitesse autorisée pour un pneu.

GTW (poids total de la remorque)

Le GTW correspond au poids de la remorque plus le poids du chargement, des bagages, des accessoires, etc. qui se trouvent sur la remorque.

GVW (poids total)

Le poids total prend en compte le poids du véhicule ainsi que le carburant, l'outillage, la roue de secours, les accessoires montés, les passagers, les bagages et éventuellement la charge sur timon. Le poids total ne doit jamais

dépasser le poids total autorisé (GVWR) qui figure sur la plaque constructeur du véhicule située sur le montant B côté conducteur.

GVWR (poids total autorisé)

Le GVWR correspond au poids total maximal autorisé du véhicule chargé (poids du véhicule incluant tous les accessoires, les passagers, le carburant, les bagages et éventuellement la charge sur timon). Le poids total autorisé figure sur la plaque constructeur du véhicule qui se trouve sur le montant B côté conducteur.

Poids maximal autorisé en charge

Le poids maximal correspond à la somme résultant de l'addition des éléments suivants :

- poids à vide du véhicule
- poids des accessoires
- charge utile maximale
- poids des équipements optionnels montés en usine

Kilopascal (kPa)

Unité métrique pour la pression des pneus. 6,9 kPa correspondent à 1 psi. Une autre unité permettant d'exprimer la pression des pneus est le bar. 100 kilopascals (kPa) correspondent à 1 bar.

Code de charge

En plus de l'indice de charge, le flanc du pneu peut porter un code de charge. Celui-ci donne des précisions sur la capacité de charge du pneu.

Poids à vide

Poids d'un véhicule avec équipement de série et fluides (carburant, huile et liquide de refroidissement au niveau maximum). Le cas échéant, le poids indiqué prend également en compte le climatiseur ainsi que les équipements optionnels, mais pas les passagers ni les bagages.

Charge maximale des pneus

La charge maximale du pneu correspond au poids maximal (exprimé en kg ou en lb) pour lequel un pneu a été homologué.

Pression de gonflage maximale autorisée

Pression de gonflage maximale autorisée pour un pneu.

Charge maximale par pneu

Charge maximale par pneu. Elle se calcule à partir de la charge maximale sur essieu divisée par 2.

PSI (pounds per square inch)

Unité de mesure standard pour la pression des pneus.

Rapport hauteur/section

Rapport entre la hauteur et la largeur du pneu, exprimé en pourcentage.

Pression des pneus

Pression qui agit de l'intérieur vers l'extérieur du pneu sur chaque pouce carré. La pression est exprimée en livres par pouce carré (psi), en kilopascals (kPa) ou en bars. La pression des pneus doit être corrigée uniquement lorsque les pneus sont froids.

Pression de gonflage pour pneus froids

Les pneus sont froids lorsque

- le véhicule est resté immobilisé pendant 3 heures sans que les pneus aient été exposés au rayonnement solaire
- vous avez parcouru moins de 1 mile (1,6 km)

Bande de roulement

Partie du pneu en contact avec la route.

Bourrelet

Le bourrelet sert à maintenir le pneu sur la jante. Afin d'éviter que la longueur du pneu ne varie sur le pourtour de la jante, le bourrelet contient plusieurs tringles.

Flanc

Partie du pneu située entre les sculptures et le bourrelet.

Poids des équipements optionnels

Poids cumulé des équipements optionnels pesant plus que les pièces de série qu'ils remplacent et plus de 2,3 kg (5 lb). Ces équipements optionnels, tels que le système de freinage haute performance, le correcteur de niveau, le porte-bagages sur le toit ou la batterie haute performance, ne sont pas compris dans le poids à vide ni dans le poids des accessoires.

TIN (numéro d'identification du pneu)

Numéro d'identification univoque grâce auquel un fabricant de pneus peut, en cas de rappel de produits par exemple, identifier les pneus concernés et retrouver les acquéreurs. Le numéro d'identification du pneu se compose du code d'identification du fabricant, des dimensions du pneu, du code du type de pneu et de la date de fabrication.

Indice de charge

L'indice de charge est un code indiquant la capacité de charge maximale d'un pneu.

Motricité

Adhérence entraînée par le frottement du pneu sur la chaussée.

TWR (charge sur timon autorisée)

Le TWR correspond au poids maximal autorisé sur la rotule du dispositif d'attelage.

Indicateur d'usure

Fines baguettes (barrettes d'usure) réparties sur la bande de roulement du pneu. Lorsque les sculptures du pneu sont à la hauteur des baguettes, la limite d'usure de $\frac{1}{16}$ in (1,6 mm) est atteinte.

Répartition des passagers

Répartition des occupants du véhicule sur les places prévues.

Limite totale de charge

Charge nominale et charge des bagages plus 68 kg (150 lb) multiplié par le nombre de places dans le véhicule.

Changement de roue

Crevaision

Vous trouverez des informations sur la procédure à suivre en cas de crevaision dans le chapitre « Aide en cas de crevaision » (▷ page 299). Vous trouverez des informations sur la conduite avec des pneus MOExtended en cas de crevaision sous « Pneus MOExtended (pneus convenant pour le roulage à plat) » (▷ page 299).

Véhicules équipés d'une roue de secours compacte : en cas de crevaision, montez la roue de secours compacte conformément à la description qui figure sous « Montage des roues » (▷ page 344).

Permutation des roues

ATTENTION

Si vous permutez les roues avant et arrière alors que les jantes ou les pneus sont de dimensions différentes, il est possible que le comportement routier soit fortement modifié. En outre, les freins de roue ou les composants de la suspension des roues risquent d'être endommagés. Il y a risque d'accident.

N'intervertissez les roues avant et les roues arrière que si les jantes et les pneus sont de mêmes dimensions.

I Si votre véhicule est équipé du système de contrôle de la pression des pneus, chaque roue est alors munie de composants électroniques.

N'appliquez aucun démonte-pneu dans la zone de la valve. Sinon, les composants électroniques pourraient être endommagés.

Faites permuter les roues uniquement par un atelier qualifié.

Respectez impérativement les instructions et les consignes de sécurité qui figurent dans la section « Montage des roues » (▷ page 344).

En fonction des conditions d'utilisation, l'usure des pneus de l'essieu avant diffère de celle des pneus de l'essieu arrière. Permutez les roues avant l'apparition d'une usure caractéristique sur les pneus. On considère comme usure caractéristique l'usure de l'épaulement sur les pneus avant et celle de la bande de roulement centrale sur les pneus arrière.

Si l'équipement pneumatique de votre véhicule le permet, vous pouvez permuter les roues aux intervalles spécifiés dans le carnet de garantie du fabricant de pneus qui se trouve dans les documents du véhicule. Si vous ne possédez pas de carnet de maintenance, permutez les roues tous les 3 000 à 6 000 miles (5 000 à 10 000 km) ou plus tôt si nécessaire, en fonction du degré d'usure des pneus. Ne changez pas le sens de rotation des pneus.

Nettoyez soigneusement les surfaces de contact des roues et des disques de frein lors de chaque permutation. Contrôlez la pression des pneus et redémarrez l'avertisseur de perte de pression des pneus ou le système de contrôle de la pression des pneus si nécessaire.

Sens de rotation

Les pneus avec sens de rotation prescrit offrent des avantages supplémentaires, par exemple en matière d'aquaplanage. Ces avantages sont effectifs uniquement si vous respectez le sens de rotation prescrit.

Le sens de rotation est repéré par une flèche sur le flanc du pneu.

Stockage des roues

Stockez les roues démontées dans un endroit frais et sec, si possible à l'abri de la lumière. Protégez les pneus de l'huile, de la graisse ou du carburant.

Nettoyage des jantes

⚠ ATTENTION

Le jet d'eau d'une buse à jet circulaire (fraise à décasser) peut entraîner des dommages non visibles de l'extérieur sur les pneus ou les éléments du train de roulement. Les composants endommagés de cette manière peuvent tomber en panne inopinément. Il y a risque d'accident.

N'utilisez pas un nettoyeur haute pression équipé d'une buse à jet circulaire pour nettoyer le véhicule. Faites immédiatement remplacer les pneus ou les éléments du train de roulement endommagés.

Montage des roues

Préparation du véhicule

- ▶ **Véhicules équipés d'une roue de secours compacte**: pour monter la roue de secours compacte en cas de crevaison, suivez les remarques supplémentaires relatives à la préparation du véhicule qui figurent sous « En cas de crevaison » (▷ page 299).
- ▶ Arrêtez le véhicule sur un sol stable, plat et non glissant.
- ▶ Déchargez les bagages lourds.
- ▶ Serrez manuellement le frein de stationnement électrique.
- ▶ Placez les roues avant en ligne droite.
- ▶ Mettez la boîte de vitesses sur **P**.
- ▶ **Véhicules équipés du Pack ON&OFFROAD**: assurez-vous que le niveau route (Highway) est sélectionné (▷ page 171).

- ▶ Arrêtez le moteur.
- ▶ **Véhicules sans fonction KEYLESS-GO**: retirez la clé du contacteur d'allumage.
- ▶ **Véhicules équipés de la fonction KEYLESS-GO**: ouvrez la porte du conducteur.
L'électronique de bord passe alors en position **0**. Cela correspond à « clé retirée ».
- ▶ **Véhicules équipés de la fonction KEYLESS-GO**: retirez la touche de démarrage et d'arrêt du contacteur d'allumage (▷ page 142).
- ▶ Sortez l'outillage de changement de roue du véhicule, si votre équipement en est doté.
- ▶ Immobilisez le véhicule pour qu'il ne puisse pas se mettre à rouler.

i A l'exception de quelques véhicules destinés à certains pays, les véhicules ne sont pas équipés d'un outillage de changement de roue. Adressez-vous à un point de service Mercedes-Benz afin de vous informer sur les outillages de changement de roue nécessaires pour une permutation sur votre véhicule.

L'outillage nécessaire au changement de roue peut par exemple comprendre les éléments suivants :

- Cric
- Cale
- Clé démonte-roue

Immobilisation du véhicule

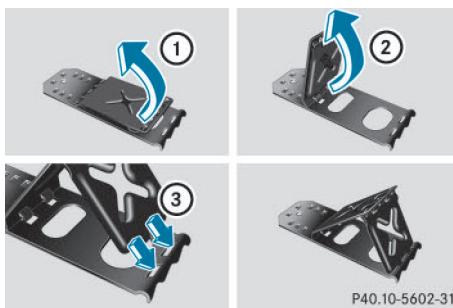

Si votre véhicule est équipé d'une cale, vous la trouverez dans l'outillage de changement de roue (▷ page 298).

La cale pliante constitue un moyen supplémentaire d'immobiliser le véhicule et d'empêcher qu'il ne se mette à rouler (lors d'un changement de roue, par exemple).

- ▶ Relevez les 2 plaques ①.
- ▶ Dépliez la plaque inférieure vers l'extérieur ②.
- ▶ Engagez complètement les ergots de la plaque inférieure dans les orifices de la plaque de base ③.



P40.00-2208-31

Immobilisation du véhicule sur un sol horizontal

- ▶ **Sur un sol horizontal :** placez une cale ou un autre objet approprié devant et derrière la roue diagonalement opposée à la roue à remplacer.



P40.00-2209-31

Immobilisation du véhicule sur une descente douce

- ▶ **Sur une descente douce :** placez une cale ou un autre objet approprié sous chacune des roues avant et arrière.

Levage du véhicule

⚠ ATTENTION

Si vous ne placez pas correctement le cric sous le point d'appui prévu à cet effet sur le véhicule, le cric risque de glisser lorsque le véhicule est soulevé. Il y a risque de blessure.

Placez le cric uniquement sous le point d'appui prévu à cet effet sur le véhicule. Le pied du cric doit se trouver directement en dessous du point d'appui du véhicule.

! Véhicules AMG équipés d'une roue de secours compacte « Minispare » :

n'utilisez la roue de secours compacte « Minispare » **que sur l'essieu arrière**. Si vous montez la roue de secours compacte « Minispare » sur l'essieu avant, le système de freinage risque d'être endommagé.

Si un pneu de l'essieu avant est défectueux, remplacez d'abord une roue intacte de l'essieu arrière par la roue de secours compacte « Minispare ». Remplacez ensuite seulement la roue défectueuse de l'essieu avant par la roue intacte de l'essieu arrière.

Tenez impérativement compte de l'étiquette de rappel apposée sur la roue de secours compacte « Minispare ».

- ! Placez le cric uniquement sous l'un des points de levage prévus à cet effet. Sinon, vous risquez d'endommager le véhicule.

Tenez compte des remarques suivantes lors du soulèvement du véhicule :

- Pour soulever le véhicule, utilisez uniquement le cric testé et agréé par Mercedes-Benz pour votre véhicule. En cas d'utilisation non conforme du cric, celui-ci risque de glisser lorsque le véhicule est soulevé.
- Le cric n'est prévu que pour soulever le véhicule pendant une durée limitée lors d'un changement de roue. Le cric n'est pas conçu pour effectuer des travaux de maintenance sous le véhicule.
- Évitez de changer une roue lorsque le véhicule se trouve sur un terrain en pente (montée ou descente).

- Avant de soulever le véhicule, immobilisez-le avec le frein de stationnement et des cales pour l'empêcher de se mettre à rouler. Ne desserrez pas le frein de stationnement tant que le véhicule est soulevé.
- Le cric doit reposer sur une surface plane, ferme et non glissante. Sur sol meuble, vous devez placer sous le cric un support large et plat qui puisse supporter la charge. Sur sol glissant, vous devez utiliser une protection antidérapante (un tapis en caoutchouc sur du carrelage, par exemple).
- Ne placez pas de bloc de bois ou d'objet similaire comme embase sous le cric. Sinon, en raison de la hauteur disponible limitée, le cric ne pourrait pas se déplier suffisamment pour atteindre sa capacité de charge normale.
- Veillez à ce que le bord inférieur du pneu ne se trouve pas à plus de 1,2 in (3 cm) du sol.
- Ne mettez pas vos mains ou vos pieds sous le véhicule lorsqu'il est soulevé.
- Ne vous glissez pas sous le véhicule soulevé.
- Ne démarrez pas le moteur lorsque le véhicule est soulevé.
- N'ouvrez ou ne fermez aucune porte ni le hayon lorsque le véhicule est soulevé.
- Veillez à ce que personne ne se trouve dans le véhicule lorsqu'il est soulevé.

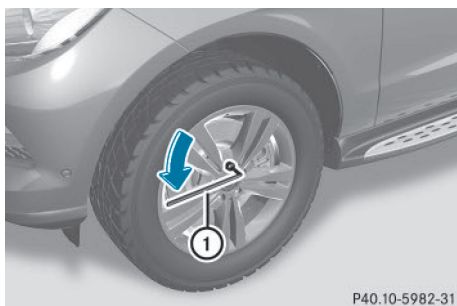

- A l'aide de la clé démonte-roue (1), dévissez les vis de la roue à changer de 1 tour environ. Ne les dévissez pas complètement.

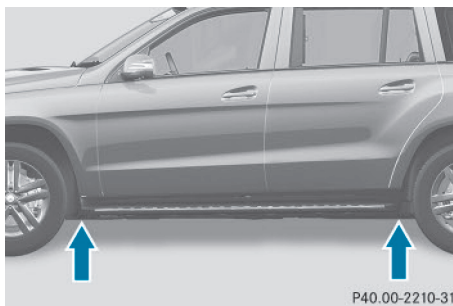

Les points d'appui du cric se trouvent derrière les passages des roues avant et devant les passages des roues arrière (flèches).

- Prenez la clé polygonale à cliquet dans l'outillage de bord et emboîtez-la dans le six-pans du cric de manière à ce que l'inscription **AUF** soit visible.

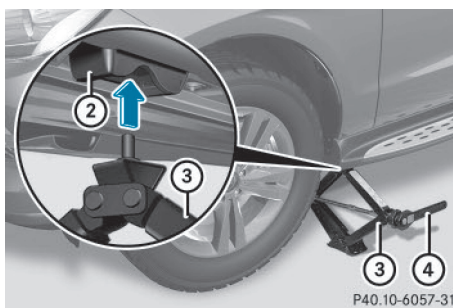

- Mettez le cric (3) en place sous le point d'appui (2). Pour cela, le mandrin de centrage du cric doit être introduit dans l'ouverture prévue à cet effet au niveau du point d'appui.

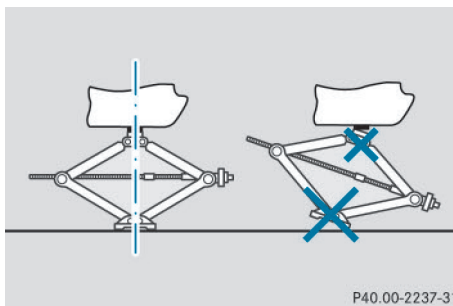

Exemple

- ▶ Veillez à ce que le pied du cric se trouve directement en dessous du point d'appui.
- ▶ Tournez la clé polygonale à cliquet ④ jusqu'à ce que le cric ③ soit parfaitement en place sous le point d'appui ② et que la surface d'appui du cric repose entièrement sur le sol.
- ▶ Continuez de tourner la clé polygonale à cliquet ④ jusqu'à ce que le pneu soit à 1,2 in (3 cm) au maximum au-dessus du sol.

Dépose de la roue

! Ne posez pas les vis de roue dans le sable ou dans la saleté. Sinon, le filetage des vis de roue et le taraudage des moyeux de roue pourraient être endommagés lors du vissage.

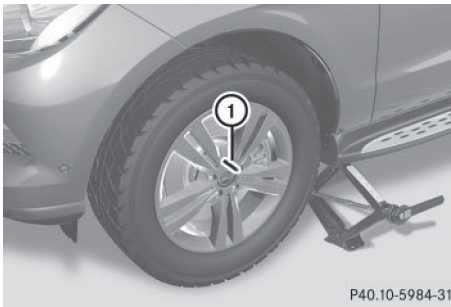

- ▶ Enlevez la vis de roue qui se trouve en haut.
- ▶ Vissez le goujon de centrage ① à la place de la vis.
- ▶ Dévissez complètement les autres vis.
- ▶ Enlevez la roue.

Montage d'une nouvelle roue

! ATTENTION

Si les vis de roue sont huilées ou graissées et que les vis de roue ou le taraudage du moyeu de roue sont endommagés, les vis de roue risquent de se desserrer. Vous risquez alors de perdre une roue pendant la marche. Il y a risque d'accident.

Ne huilez ni ne graissez jamais les vis de roue. Si le taraudage est endommagé, prenez

immédiatement contact avec un atelier qualifié. Faites remplacer les vis de roue endommagées ou le taraudage du moyeu de roue endommagé. Ne reprenez pas la route.

! ATTENTION

Si vous vissez les vis ou écrous de roue lorsque le véhicule est soulevé, le cric risque de glisser. Il y a risque de blessure.

Serrez les vis ou écrous de roue uniquement lorsque le véhicule est abaissé.

! Pour éviter d'endommager la peinture, maintenez la roue fermement contre le moyeu pendant que vous serrez la 1re vis de roue.

Respectez impérativement les instructions et les consignes de sécurité relatives au « Changement de roue » (> page 343).

Utilisez uniquement des vis de roue prévues pour le type de roue monté et pour votre véhicule. Pour des raisons de sécurité, Mercedes-Benz vous recommande d'utiliser exclusivement les vis de roue agréées pour les véhicules Mercedes-Benz et pour le type de roue monté.

! Utilisez impérativement les vis de roue ② pour monter la roue de secours d'urgence « à pneu pliable ». Si vous utilisez d'autres vis de roue pour monter la roue de secours d'urgence « à pneu pliable », le système de freinage risque d'être endommagé.

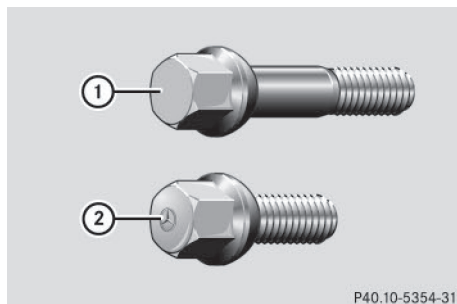

- ① Vis pour les roues montées d'usine
- ② Vis pour roue de secours compacte « Mini-spare »

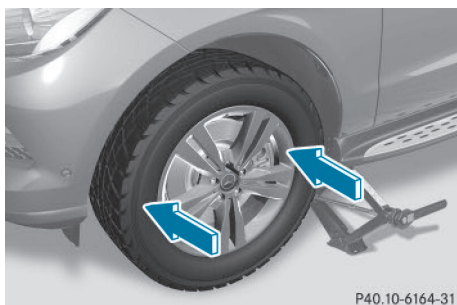

P40.10-6164-31

- ▶ Nettoyez les surfaces de contact entre la roue et le moyeu.
- ▶ Glissez la nouvelle roue sur le goujon de centrage et appliquez-la contre le moyeu.
- ▶ Posez les vis de roue et serrez-les légèrement.
- ▶ Dévissez le goujon de centrage.
- ▶ Posez la dernière vis de roue et serrez-la légèrement.

Abaissement du véhicule

⚠ ATTENTION

Si vous ne serrez pas les vis ou les écrous de roue au couple de serrage prescrit, les roues peuvent se détacher. Il y a risque d'accident. Après un changement de roue, faites immédiatement contrôler le couple de serrage par un atelier qualifié.

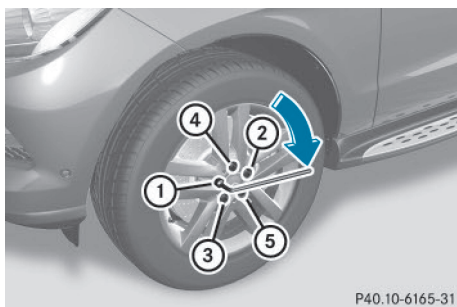

P40.10-6165-31

- ▶ Emboîtez la clé polygonale à cliquet dans le six-pans du cric de manière à ce que l'inscription **AB** soit visible.
- ▶ Tournez la clé polygonale à cliquet jusqu'à ce que le véhicule repose de nouveau sur le sol.
- ▶ Mettez le cric de côté.
- ▶ Serrez les vis de roue uniformément dans l'ordre indiqué ① à ⑤, c'est-à-dire en diagonale. Le couple de serrage doit être de **110 lb-ft (150 Nm)**.
- ▶ Ramenez le cric dans sa position initiale.
- ▶ Rangez le cric et le reste de l'outillage de changement de roue dans le compartiment de rangement situé sous le plancher du compartiment de chargement.
- ▶ Contrôlez la pression du pneu de la roue nouvellement montée et corrigez-la si nécessaire.

Respectez la pression de gonflage recommandée (▷ page 321).

- ⓘ Véhicules équipés du système de contrôle de la pression des pneus : toutes les roues montées doivent être équipées de capteurs opérationnels.

Combinaisons de jantes et de pneus

Remarques générales

- ⚠ Pour des raisons de sécurité, Mercedes-Benz vous recommande d'utiliser uniquement les pneus, les jantes et les accessoires agréés spécialement par Mercedes-Benz pour votre véhicule.

Ces pneus sont spécialement adaptés aux systèmes de régulation, tels que l'ABS ou l'ESP®, et portent l'une des désignations suivantes :

- MO = Mercedes-Benz Original
- MOE = Mercedes-Benz Original Extended (convenant pour le roulage à plat)
- MO1 = Mercedes-Benz Original (uniquement certains pneus AMG)

Utilisez les pneus Mercedes-Benz Original Extended uniquement sur les jantes spécialement contrôlées par Mercedes-Benz.

Utilisez uniquement les pneus, les jantes et les accessoires qui ont été testés et recommandés par Mercedes-Benz. Sinon, cela risque d'entraîner une dégradation du comportement du véhicule, par exemple du point de vue de la tenue de route, des bruits de roulement et de la consommation. En outre, d'autres dimensions de pneus peuvent entraîner sous charge un frottement des pneus contre la carrosserie ou les éléments de l'essieu. Les pneus ou le véhicule peuvent être endommagés.

Mercedes-Benz décline toute responsabilité pour les dommages générés par l'utilisation de pneus, jantes ou accessoires autres que ceux qui ont été testés et recommandés.

Pour de plus amples informations sur les combinaisons de pneus et de jantes autorisées, adressez-vous à un atelier qualifié.

- !** Les pneus rechapés ne sont pas testés ni recommandés par Mercedes-Benz car les détériorations antérieures ne peuvent pas toujours être détectées au rechapage. Mercedes-Benz ne peut donc pas garantir la sécurité de marche. N'utilisez pas de pneus d'occasion lorsque vous ignorez l'usage qui en a été fait auparavant.

Vue d'ensemble des abréviations utilisées pour les tableaux suivants relatifs à l'équipement pneumatique :

- AV/AR : essieu avant et essieu arrière
- AV : essieu avant
- AR : essieu arrière

Vous trouverez les pressions de gonflage recommandées pour différentes conditions d'utilisation du véhicule

- sur la plaque d'information sur les pneus et le chargement située sur le montant B côté conducteur
- dans le tableau des pressions de gonflage des pneus qui se trouve à l'intérieur de la trappe du réservoir

Tenez compte des remarques relatives aux pressions de gonflage recommandées et aux différentes conditions d'utilisation du véhicule (▷ page 321).

Contrôlez la pression de gonflage régulièrement et uniquement lorsque les pneus sont froids. Suivez les recommandations de maintenance du fabricant de pneus qui se trouvent dans le porte-documents du véhicule.

Remarques concernant l'équipement du véhicule : le véhicule

- doit toujours être équipé de jantes de même taille sur un essieu (gauche/droite)
- doit toujours être équipé de pneus de même modèle (pneus été, pneus MOExtended, pneus hiver)

Départ usine, les véhicules équipés de pneus MOExtended ne disposent pas du kit anticrevaison TIREFIT. Si vous montez sur votre véhicule des pneus qui ne conviennent pas pour le roulage à plat (des pneus hiver, par exemple), équipez-le en plus d'un kit anticrevaison TIREFIT. Vous pouvez vous procurer un kit anticrevaison TIREFIT dans un atelier qualifié.

i Certaines combinaisons de jantes et de pneus ne sont livrables départ usine que dans certains pays.

i Vous trouverez dans les pages suivantes des informations sur les jantes et les dimensions agréées pour les pneus hiver. Les pneus hiver ne sont pas livrables départ usine, que ce soit de série ou en tant qu'équipement optionnel.

Si vous souhaitez équiper votre véhicule de pneus hiver agréés, il se peut que vous ayez également besoin de jantes de dimensions

correspondantes. Les dimensions des pneus hiver agréés peuvent différer de celles de l'équipement pneumatique de série. Cela dépend du modèle et de son équipement d'usine.

Vous pouvez vous procurer des pneus et des jantes ainsi que des informations supplémentaires auprès d'un atelier qualifié.

Equipement pneumatique
GL 350 BlueTEC 4MATIC
Pneus toutes saisons
R19

Pneus	Jantes alliage
AV/AR: 275/55 R 19 111 H M+S ³	AV/AR: 8,5 J x 19 H2 Déport de jante: 2,44 in (62 mm)

R20

Pneus	Jantes alliage
AV/AR: 275/50 R 20 109 H M+S ^{3,4}	AV/AR: 8,5 J x 20 H2 Déport de jante: 2,44 in (62 mm)

Pneus tout-terrain
R18

Pneus	Jantes alliage
AV/AR: 265/60 R 18 110 H M+S	AV/AR: 8,0 J x 18 H2 Déport de jante: 2,22 in (56,5 mm)

R19

Pneus	Jantes alliage
AV/AR: 275/55 R 19 111 H M+S ³	AV/AR: 8,5 J x 19 H2 Déport de jante: 2,44 in (62 mm)

Pneus hiver
R18

Pneus	Jantes alliage
AV/AR: 265/60 R 18 110 H M+S 	AV/AR: 8,0 J x 18 H2 Déport de jante: 2,22 in (56,5 mm)

³ Le montage de chaînes neige n'est pas autorisé. Tenez compte des remarques qui figurent dans la section « Chaînes neige ».

⁴ Disponible dans la version MOExtended.

R19

Pneus	Jantes alliage
AV/AR: 265/55 R 19 109 H M+S 	AV/AR: 8,5 J x 19 H2 Déport de jante : 2,44 in (62 mm)

R20

Pneus	Jantes alliage
AV/AR: 275/50 R 20 109 H M+S 	AV/AR: 8,5 J x 20 H2 Déport de jante : 2,44 in (62 mm)

GL 450

Pneus toutes saisons

R19

Pneus	Jantes alliage
AV/AR: 275/55 R 19 111 H M+S ³	AV/AR: 8,5 J x 19 H2 Déport de jante : 2,44 in (62 mm)

R20

Pneus	Jantes alliage
AV/AR: 275/50 R 20 109 H M+S ^{3,4}	AV/AR: 8,5 J x 20 H2 Déport de jante : 2,44 in (62 mm)

Pneus tout-terrain

R19

Pneus	Jantes alliage
AV/AR: 275/55 R 19 111 H M+S ³	AV/AR: 8,5 J x 19 H2 Déport de jante : 2,44 in (62 mm)

Pneus hiver

R19

Pneus	Jantes alliage
AV/AR: 265/55 R 19 109 H M+S 	AV/AR: 8,5 J x 19 H2 Déport de jante : 2,44 in (62 mm)

³ Le montage de chaînes neige n'est pas autorisé. Tenez compte des remarques qui figurent dans la section « Chaînes neige ».

⁴ Disponible dans la version MOExtended.

R20

Pneus	Jantes alliage
AV/AR: 275/50 R 20 109 H M+S 	AV/AR: 8,5 J x 20 H2 Déport de jante : 2,44 in (62 mm)

GL 450 4MATIC
Pneus toutes saisons
R19

Pneus	Jantes alliage
AV/AR: 275/55 R 19 111 H M+S ³	AV/AR: 8,5 J x 19 H2 Déport de jante : 2,44 in (62 mm)

R20

Pneus	Jantes alliage
AV/AR: 275/50 R 20 109 H M+S ^{3, 4}	AV/AR: 8,5 J x 20 H2 Déport de jante : 2,44 in (62 mm)

Pneus tout-terrain
R19

Pneus	Jantes alliage
AV/AR: 275/55 R 19 111 H M+S ³	AV/AR: 8,5 J x 19 H2 Déport de jante : 2,44 in (62 mm)

Pneus hiver
R19

Pneus	Jantes alliage
AV/AR: 265/55 R 19 109 H M+S 	AV/AR: 8,5 J x 19 H2 Déport de jante : 2,44 in (62 mm)

R20

Pneus	Jantes alliage
AV/AR: 275/50 R 20 109 H M+S 	AV/AR: 8,5 J x 20 H2 Déport de jante : 2,44 in (62 mm)

³ Le montage de chaînes neige n'est pas autorisé. Tenez compte des remarques qui figurent dans la section « Chaînes neige ».

⁴ Disponible dans la version MOExtended.

GL 550 4MATIC

Pneus toutes saisons

R20

Pneus	Jantes alliage
AV/AR: 275/50 R 20 109 H M+S ^{3,4}	AV/AR: 8,5 J x 20 H2 Déport de jante: 2,44 in (62 mm)

R21

Pneus	Jantes alliage
AV/AR: 295/40 R 21 111 V XL M+S ^{3,5}	AV/AR: 10,0 J x 21 H2 Déport de jante: 1,81 in (46 mm)

Pneus tout-terrain

R19

Pneus	Jantes alliage
AV/AR: 275/55 R 19 111 H M+S ³	AV/AR: 8,5 J x 19 H2 Déport de jante: 2,44 in (62 mm)

Pneus hiver

R19

Pneus	Jantes alliage
AV/AR: 265/55 R 19 109 H M+S 	AV/AR: 8,5 J x 19 H2 Déport de jante: 2,44 in (62 mm)

R20

Pneus	Jantes alliage
AV/AR: 275/50 R 20 109 H M+S 	AV/AR: 8,5 J x 20 H2 Déport de jante: 2,44 in (62 mm)
AV/AR: 275/45 R 20 110 V XL M+S  ⁵	AV/AR: 9,0 J x 20 H2 Déport de jante: 1,61 in (41 mm)

³ Le montage de chaînes neige n'est pas autorisé. Tenez compte des remarques qui figurent dans la section « Chaînes neige ».

⁴ Disponible dans la version MOExtended.

⁵ Uniquement sur les véhicules équipés du Pack Sport AMG (Code P 31).

GL 63 AMG 4MATIC

Pneus été

R21

Pneus	Jantes alliage
AV/AR: 295/40 ZR 21 111 Y XL ³	AV/AR: 10,0 J x 21 H2 Déport de jante: 1,81 in (46 mm)

Pneus hiver

R20

Pneus	Jantes alliage
AV/AR: 275/45 R 20 110 V XL M+S 	AV/AR: 9,0 J x 20 H2 Déport de jante: 1,61 in (41 mm)

Roue de secours compacte

Consignes de sécurité importantes

 ATTENTION

La roue de secours ou la roue de secours d'urgence et la roue à changer peuvent avoir des dimensions et des types de jantes et de pneus différents. Si vous montez la roue de secours ou la roue de secours d'urgence, il est possible que le comportement routier soit fortement modifié. Il y a risque d'accident.

Pour éviter de prendre des risques,

- adaptez votre style de conduite et conduisez prudemment
- ne montez jamais plus d'une roue de secours d'urgence ou plus d'une roue de secours normale présentant des différences avec la roue à changer
- n'utilisez une roue de secours compacte ou une roue de secours d'urgence présentant des différences avec la roue à changer que temporairement
- ne désactivez pas l'ESP®
- faites remplacer la roue de secours ou la roue de secours d'urgence présentant des

dimensions différentes dans l'atelier qualifié le plus proche. Tenez impérativement compte des dimensions de jantes et de pneus appropriées ainsi que du type de pneus.

! **Véhicules AMG équipés d'une roue de secours d'urgence « Minispare » :** n'utilisez la roue de secours d'urgence « Minispare » **que sur l'essieu arrière**. Si vous montez la roue de secours d'urgence « Minispare » sur l'essieu avant, le système de freinage risque d'être endommagé.

Si un pneu de l'essieu avant est défectueux, remplacez d'abord une roue intacte de l'essieu arrière par la roue de secours d'urgence « Minispare ». La roue défectueuse de l'essieu avant est ensuite remplacée par la roue intacte de l'essieu arrière.

Tenez impérativement compte de l'étiquette de rappel située sur la roue de secours d'urgence « Minispare ».

Si vous roulez avec une roue de secours compacte ou une roue de secours normale présentant des dimensions différentes, ne dépassez pas la vitesse maximale autorisée de 50 mph (80 km/h).

³ Le montage de chaînes neige n'est pas autorisé. Tenez compte des remarques qui figurent dans la section « Chaînes neige ».

Le montage de chaînes neige sur les roues de secours compactes n'est pas autorisé.

Remarques générales

Le montage de la roue de secours compacte est décrit sous « Montage des roues » (▷ page 344).

Contrôlez également la pression du pneu de la roue de secours compacte à intervalles réguliers ainsi qu'avant les longs trajets et corrigez-la si nécessaire (▷ page 321). Reportez-vous à la valeur figurant sur la roue ou dans le chapitre « Jantes et pneumatiques » (▷ page 358).

Le pneu de la roue de secours compacte peut aussi être monté dans le sens de rotation inverse. Respectez les conditions d'utilisation temporaire ainsi que la limite de vitesse indiquée sur la roue de secours compacte.

Remplacez les pneus au plus tard au bout de 6 ans, indépendamment de leur degré d'usure. Cette remarque vaut également pour la roue de secours compacte.

i L'avertisseur de perte de pression des pneus ou le système de contrôle de la pression des pneus ne peut pas fonctionner de façon fiable tant que vous roulez avec une roue de secours compacte. Ne redémarrez l'avertisseur de perte de pression des pneus ou le système de contrôle de la pression des pneus qu'après avoir remplacé la roue défectueuse par une nouvelle roue.

Véhicules équipés du système de contrôle de la pression des pneus : si vous avez monté la roue de secours compacte, il se peut que le système affiche pendant encore quelques minutes la pression de gonflage du pneu démonté. La valeur affichée à l'emplacement qui correspond à la roue de secours compacte n'équivaut alors pas à la pression de gonflage actuelle de la roue de secours compacte.

Extraction de la roue de secours compacte

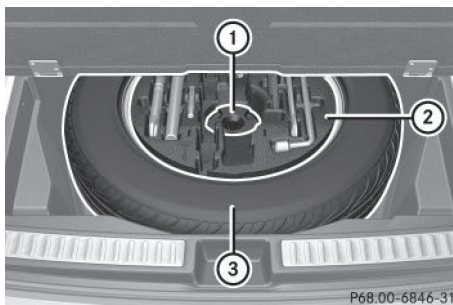

Roue de secours compacte (exemple : véhicule sans plancher de compartiment de chargement verrouillable)

La roue de secours compacte « Minispare » se trouve dans le compartiment de rangement situé sous le plancher du compartiment de chargement.

- ▶ Relevez le plancher du compartiment de chargement (▷ page 274).
- ▶ **Véhicules équipés d'un plancher de compartiment de chargement verrouillable :** retirez le bac de rangement.
- ▶ Défaites la bande velcro (▷ page 298).
- ▶ Retirez le cric.
- ▶ Tournez le dispositif de fixation de la roue de secours compacte (1) dans le sens inverse des aiguilles d'une montre, puis retirez-le.
- ▶ Retirez le bac de rangement (2).
- ▶ Retirez la roue de secours compacte « Minispare » (3).

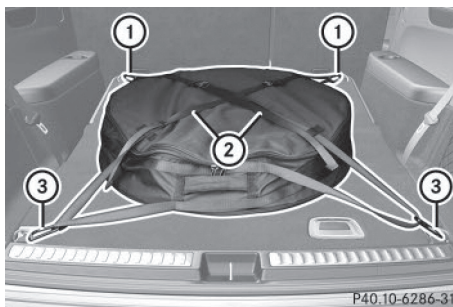

Sur les véhicules équipés du système de sonorisation Bang & Olufsen, la roue de secours compacte « Minispare » est rangée dans sa housse. La housse de la roue de secours est fixée aux anneaux d'arrimage qui se trouvent dans le compartiment de chargement.

Pour que vous puissiez ranger la roue de secours compacte « Minispare », les sièges arrière de la 3e rangée doivent être rabattus (voir la notice d'utilisation numérique).

- ▶ **Extraction de la roue de secours compacte:** ouvrez le hayon.
- ▶ Desserrez les sangles de fixation ②.
- ▶ Décrochez les mousquetons ① et ③ des sangles de fixation ② des anneaux d'arrimage.
- ▶ Retirez la roue de secours compacte « Minispare » avec sa housse.
- ▶ Ouvrez la housse de la roue de secours et sortez la roue de secours compacte « Minispare ».
- ▶ **Rangement de la roue de secours compacte:** mettez la roue de secours compacte « Minispare » dans la housse et fermez la housse de la roue de secours.
- ▶ Rangez la roue de secours compacte « Minispare » avec sa housse dans le compartiment de chargement en veillant à ce que la sangle de transport soit orientée vers l'arrière.
- ▶ Accrochez les mousquetons ① et ③ des sangles de fixation ② aux anneaux d'arrimage.
- ▶ Serrez les sangles de fixation ②.

Respectez impérativement les instructions et les consignes de sécurité qui figurent dans la section « Montage des roues » (▷ page 344).

Caractéristiques techniques**Roue de secours compacte « Minispare »**

Pneus	Jantes alliage
T 165/90 R 19 119 M Pression de gonflage : 420 kPa (4,2 bars, 61 psi)	4,5 B x 19 H2 Déport de jante : 1,58 in (40 mm)

Informations utiles	360
Informations sur les caractéristiques techniques	360
Plaques constructeur	360
Ingrédients et lubrifiants, capacités	361
Caractéristiques du véhicule	370
Caractéristiques du véhicule (conduite en tout-terrain)	371
Dispositif d'attelage	373

Informations utiles

- i** Cette notice d'utilisation décrit tous les modèles ainsi que l'ensemble des équipements de série et optionnels qui étaient disponibles pour votre véhicule au moment de la clôture de la rédaction de cette notice d'utilisation. Des divergences sont possibles selon les pays. Notez que votre véhicule n'est pas obligatoirement équipé de toutes les fonctions décrites. Cela vaut également pour les fonctions et systèmes importants pour la sécurité.
- i** Lisez les informations sur les ateliers qualifiés (▷ page 37).

Caractéristiques techniques

Informations sur les caractéristiques techniques

- i** Les caractéristiques indiquées ici sont valables exclusivement pour le véhicule dans son équipement de série. Pour obtenir les caractéristiques de toutes les versions de véhicule et de tous les équipements, adressez-vous à un point de service Mercedes-Benz.

Plaques constructeur

Plaque constructeur avec numéro d'identification du véhicule (VIN)



- Ouvrez la porte du conducteur. Vous pouvez voir la plaque constructeur du véhicule ①.

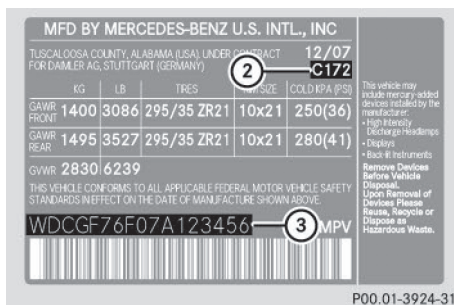

Plaque constructeur du véhicule (exemple - uniquement pour les Etats-Unis)

- ② Type de véhicule
③ VIN

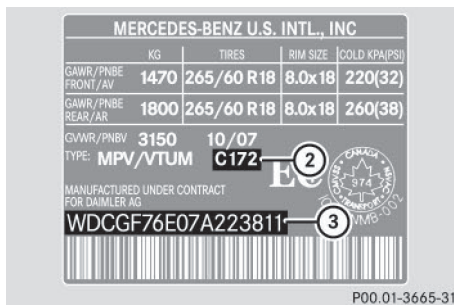

Plaque constructeur du véhicule (exemple - uniquement pour le Canada)

- ② Type de véhicule
③ VIN

- i** Les données indiquées sur la plaque constructeur du véhicule figurent à titre d'exemple. Ces données sont différentes pour chaque véhicule et peuvent différer des données indiquées ici. Vous trouverez les données valables pour votre véhicule sur les plaques constructeur du véhicule.

VIN

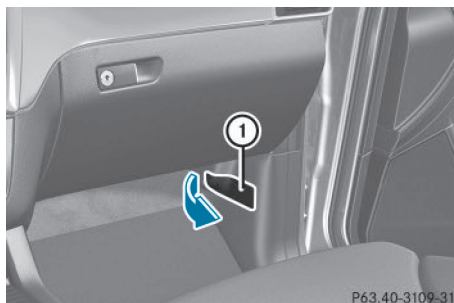

- ▶ Ouvrez la porte avant droite.
- ▶ Ouvrez le cache ① dans le sens de la flèche et retirez-le.
Vous pouvez voir le VIN.

Le VIN figure également aux endroits suivants :

- sur le bas du pare-brise (▷ page 361)
- sur la plaque constructeur du véhicule (▷ page 360)

Numéro du moteur

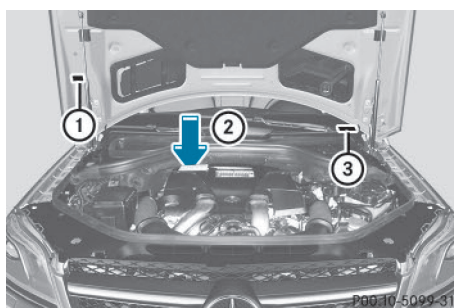

- ① Plaque comportant des informations sur le contrôle des gaz d'échappement, y compris l'homologation d'après les normes relatives aux émissions aussi bien au niveau fédéral des Etats-Unis que pour la Californie
- ② Numéro du moteur (frappé sur le bloc-cylindres)
- ③ VIN (sur le bas du pare-brise)

Ingrédients et lubrifiants, capacités

Consignes de sécurité importantes

 **ATTENTION**

Les ingrédients et lubrifiants peuvent être toxiques et dangereux pour la santé. Il y a un risque de blessure.

Lors de l'utilisation, du stockage et de l'élimination des ingrédients et lubrifiants, tenez compte des inscriptions sur les récipients d'origine correspondants. Conservez toujours les ingrédients et lubrifiants dans leur récipient d'origine fermé. Tenez toujours les batteries hors de portée des enfants.

 **Protection de l'environnement**

Éliminez les ingrédients et lubrifiants dans le respect des règles de protection de l'environnement !

Les ingrédients et lubrifiants sont

- les carburants
- les additifs pour le post-traitement des gaz d'échappement (AdBlue®, par exemple)
- les lubrifiants (huile moteur ou huile de boîte de vitesses, par exemple)
- le liquide de refroidissement
- le liquide de frein
- le liquide de lave-glace
- le réfrigérant du système de climatisation

Manipulez, stockez et éliminez tous les ingrédients et lubrifiants dans le respect des dispositions légales en vigueur.

Les pièces de construction et les ingrédients et lubrifiants doivent être adaptés les uns aux autres. Par conséquent, utilisez uniquement des produits testés et agréés par Mercedes-Benz.

Pour tout renseignement sur les produits testés et agréés, adressez-vous à un point de service Mercedes-Benz ou consultez le site Internet <http://bevo.mercedes-benz.com>.

Les ingrédients et lubrifiants agréés par Mercedes-Benz sont reconnaissables à l'inscription sur le bidon :

- Homologation MB (homologation MB 229.51, par exemple)
- MB Approval (MB Approval 229.51, par exemple)

Les autres indications et recommandations font état d'un niveau de qualité ou d'une spécification se référant à un numéro de fiche MB (par exemple MB 229.5). Elles ne sont pas nécessairement agréées par Mercedes-Benz.

Carburant

Consignes de sécurité importantes

ATTENTION

Les carburants sont facilement inflammables. Une manipulation incorrecte des carburants peut entraîner un risque d'incendie et d'explosion.

Évitez impérativement d'approcher un feu ou une flamme nue, de fumer ou de provoquer des étincelles. Arrêtez le moteur et le chauffage additionnel (si disponible) avant de ravitailler.

ATTENTION

Les carburants sont toxiques et dangereux pour la santé. Il y a risque de blessure.

Évitez impérativement que du carburant n'entre en contact avec la peau, les yeux ou les vêtements ou qu'il ne soit ingéré. N'inhalez pas les vapeurs de carburant. Conservez les carburants hors de portée des enfants.

En cas de contact avec du carburant, tenez compte des remarques suivantes :

- En cas de contact avec la peau, rincez immédiatement le carburant avec de l'eau et du savon.
- Si le carburant est entré en contact avec les yeux, rincez immédiatement et soigneusement à l'eau claire. Consultez immédiatement un médecin.

- En cas d'ingestion, consultez immédiatement un médecin. Ne provoquez pas de vomissements.
- Changez immédiatement de vêtements s'ils ont été souillés par du carburant.

Capacité du réservoir

Modèle	Capacité totale
Tous les autres modèles	26,4 US gal (100,0 l)

Modèle	dont une réserve de
Véhicules AMG	env. 3,7 US gal (14,0 l)
Tous les autres modèles	env. 3,2 US gal (12,0 l)

Essence

Qualité du carburant

 Ne ravitaillez pas un véhicule équipé d'un moteur à essence avec du gazole. Ne mettez pas le contact si vous avez ravitaillé le véhicule par erreur avec un mauvais carburant. Sinon, celui-ci pourrait passer dans le système d'alimentation en carburant. De petites quantités du mauvais carburant suffisent pour endommager le système d'alimentation en carburant et le moteur. Prenez contact avec un atelier qualifié et faites vidanger entièrement le réservoir ainsi que les conduites de carburant.

 Utilisez uniquement du supercarburant sans plomb dont l'indice antidétonant est de 91 AKI et l'indice d'octane de 95 RON au minimum.

 Utilisez uniquement le carburant recommandé. L'utilisation d'autres carburants

risque d'entraîner des dommages au niveau du moteur.

! N'utilisez pas les carburants suivants :

- E85 (essence avec 85 % d'éthanol)
- E100 (100 % d'éthanol)
- M15 (essence avec 15 % de méthanol)
- M30 (essence avec 30 % de méthanol)
- M85 (essence avec 85 % de méthanol)
- M100 (100 % de méthanol)
- Essence contenant des additifs métallifères
- Gazole

Ne mélangez pas ce type de carburants avec le carburant recommandé pour votre véhicule. N'utilisez pas d'additifs. Sinon, vous risquez d'endommager le moteur. Cela ne s'applique pas aux additifs de nettoyage permettant d'éliminer et d'éviter les dépôts. Seuls les additifs de nettoyage recommandés par Mercedes-Benz peuvent être mélangés à l'essence (voir « Additifs »). Pour de plus amples informations, adressez-vous à un point de service Mercedes-Benz.

! Pour garantir la longévité et la puissance du moteur, utilisez uniquement du supercarburant sans plomb.

Si du supercarburant sans plomb n'est pas disponible et que vous devez utiliser de l'essence ordinaire sans plomb, tenez compte des mesures de précaution suivantes :

- Remplissez le réservoir de carburant avec de l'essence ordinaire sans plomb uniquement jusqu'à la moitié et faites l'appoint le plus rapidement possible avec du supercarburant sans plomb.
- Ne roulez pas à vitesse maximale.
- Évitez les accélérations brutales et les régimes supérieurs à 3 000 tr/min.

Il est interdit d'utiliser des mélanges de méthanol et d'éthanol. Vous pouvez utiliser du carburant E10 ou du carburant E15

(essence sans plomb avec 10 % ou 15 % d'éthanol).

En règle générale, vous trouverez des informations relatives à la qualité du carburant sur la pompe à essence. Si l'inscription correspondante ne figure pas sur la pompe, renseignez-vous auprès du personnel de la station-service.

i Pour de plus amples informations, adressez-vous à un atelier qualifié ou consultez le site Internet <http://www.mbusa.com> (uniquement pour les Etats-Unis).

Tous les autres modèles : si le carburant recommandé n'est pas disponible, vous pouvez utiliser à titre temporaire de l'essence ordinaire sans plomb avec un indice d'octane de 87 AKI/91 RON. La puissance du moteur peut alors diminuer et la consommation de carburant augmenter. Évitez de rouler à pleins gaz et évitez les accélérations brutales. Ne ravitaillez en aucun cas le véhicule avec une essence dont l'indice AKI est inférieur. Pour de plus amples informations sur le ravitaillement en carburant, voir (▷ page 151).

Additifs

! L'utilisation du moteur avec des additifs pour carburant ajoutés ultérieurement peut entraîner des dommages au niveau du moteur. Par conséquent, ne mélangez aucun additif au carburant. Cela ne s'applique pas aux additifs permettant d'éliminer et d'éviter les dépôts. Seuls les additifs recommandés par Mercedes-Benz peuvent être mélangés à l'essence. Respectez les instructions d'utilisation données dans la description du produit. Pour de plus amples informations sur les additifs recommandés, adressez-vous à un point de service Mercedes-Benz.

Mercedes-Benz vous recommande d'utiliser des carburants additivés de qualité.

Il peut arriver, dans certains pays, que le carburant disponible ne soit pas d'une qualité suffisante. Cela peut entraîner la formation de dépôts dans le système d'injection. Dans

ce cas, et après avoir reçu l'accord d'un point de service Mercedes-Benz, mélangez à l'essence l'additif de nettoyage recommandé par Mercedes-Benz. Suivez impérativement les instructions et respectez les proportions de mélange qui figurent sur le récipient.

Gazole

Qualité du carburant

ATTENTION

Si vous mélangez de l'essence au gazole, le point d'inflammation du mélange est inférieur à celui du gazole pur. Lorsque le moteur tourne, des composants du système d'échappement risquent de surchauffer sans que vous le remarquiez. Il y a risque d'incendie.

Ne ravitaillez jamais avec de l'essence. Ne mélangez jamais d'essence au gazole.

❗ Utilisez uniquement du gazole satisfaisant aux exigences de la norme européenne EN 590 ou bien du gazole de qualité équivalente. Si vous utilisez un carburant qui ne satisfait pas aux exigences de la norme EN 590, le moteur ou le système d'échappement peuvent être endommagés ou subir une usure accrue.

❗ N'utilisez pas les carburants suivants :

- Gazole marin
- Fuel domestique
- Biogazole
- Huile végétale
- Essence
- Pétrole
- Kérosène

Ne mélangez pas ces types de carburant avec du gazole et n'utilisez pas d'additifs spéciaux. Sinon, vous risquez d'endommager le moteur.

❗ **Véhicules équipés d'un filtre à particules diesel** : si vous faites le plein dans un pays qui ne fait pas partie de l'Union européenne, utilisez exclusivement un eurodie-

sel à faible teneur en soufre (moins de 50 ppm). Sinon, vous risquez d'endommager le système de dépollution.

❗ **Véhicules sans filtre à particules diesel** : si vous utilisez votre véhicule dans un pays où seul du gazole ayant une teneur en soufre élevée est disponible, la vidange d'huile de votre véhicule doit être effectuée plus fréquemment. Pour plus de renseignements sur l'intervalle de vidange de l'huile, adressez-vous à un atelier qualifié.

En règle générale, vous trouverez des informations relatives à la qualité du carburant sur la pompe à essence. Si l'inscription correspondante ne figure pas sur la pompe, renseignez-vous auprès du personnel de la station-service.

Pour de plus amples informations sur le ravitaillement en carburant, voir (▷ page 151).

Biogazole (ester méthylique d'acides gras)

Mercedes-Benz USA autorise l'utilisation de biogazole B5 pour tous les moteurs diesel BlueTEC. La proportion de biogazole dans un gazole à teneur en soufre ultrabasse (ULSD) ne doit pas dépasser 5 % en volume.

L'utilisation de biogazole pur ou de gazole ayant une teneur en biogazole plus élevée (B20, par exemple) risque d'endommager le moteur et le système d'alimentation en carburant. Par conséquent, ces carburants ne sont pas agréés.

Pour de plus amples informations, adressez-vous au personnel de la station-service. L'inscription figurant sur la pompe doit impérativement indiquer que le biogazole B5 répond à la norme des carburants ULSD. Si l'inscription n'est pas univoque, ne ravitaillez pas le véhicule en carburant.

Ne ravitaillez pas le véhicule avec des carburants qui ne sont pas agréés par Mercedes-Benz.

Pour de plus amples informations sur le ravitaillement en carburant, voir (▷ page 151).

Basses températures extérieures

i Des gazoles présentant une meilleure fluidité à froid sont mis sur le marché pendant les mois d'hiver. Pour de plus amples informations sur les propriétés des carburants, adressez-vous aux sociétés pétrolières (stations-service, par exemple).

AdBlue®

Consignes de sécurité importantes

Pour manipuler l'AdBlue®, suivez les consignes de sécurité importantes relatives aux ingrédients et lubrifiants (▷ page 361).

L'AdBlue® est un liquide soluble dans l'eau utilisé pour le post-traitement des gaz d'échappement de moteurs diesel. Il est

- non toxique
- incolore et inodore
- non inflammable

De faibles quantités de vapeurs d'ammoniaque risquent de s'échapper si vous ouvrez le réservoir d'AdBlue®.

Les vapeurs d'ammoniaque ont une odeur âcre et irritent surtout la peau, les muqueuses et les yeux. Elles peuvent entraîner des sensations de brûlure au niveau du nez, de la gorge et des yeux. Une toux irritative et des larmes sont possibles.

N'inhalez pas les vapeurs d'ammoniaque. Remplissez le réservoir d'AdBlue® uniquement dans un local bien ventilé.

Basses températures extérieures

L'AdBlue® gèle à une température d'environ 12 °F (-11 °C). Le véhicule est équipé départ usine d'un dispositif de préchauffage de l'AdBlue®. Il peut ainsi être utilisé en hiver à des températures inférieures à 12 °F (-11 °C).

Additifs

! Utilisez uniquement du DEF conforme à la norme ISO 22241. Ne mélangez pas d'additifs au DEF et ne diluez pas le DEF avec de l'eau. Cela pourrait détruire le système de post-traitement des gaz d'échappement BlueTEC.

Propreté

! Les impuretés contenues dans le DEF (dues aux ingrédients et lubrifiants, aux produits de nettoyage et à la poussière, par exemple) entraînent

- une augmentation des valeurs d'émission
- des dommages au niveau du catalyseur
- des dommages au niveau du moteur
- des dysfonctionnements au niveau du système de post-traitement des gaz d'échappement BlueTEC

Pour éviter tout dysfonctionnement du système de post-traitement des gaz d'échappement BlueTEC, la propreté de l'AdBlue® est particulièrement importante.

Lorsque l'AdBlue® a été pompé du réservoir d'AdBlue® (dans le cadre de réparations, par exemple), il ne doit pas être reversé dans le réservoir. La propreté du liquide n'est plus garantie.

Capacités

Modèle	Capacité totale
GL 350 Blue-TEC 4MATIC	8,2 US gal (31,2 l)

Huile moteur

Remarques générales

! N'utilisez pas d'huile moteur ni de filtre à huile dont les spécifications ne correspondent pas à celles expressément requises

pour les intervalles de maintenance prescrits. Ne modifiez pas l'huile moteur ni le filtre à huile pour allonger les intervalles de remplacement prescrits. Cela pourrait entraîner des dommages au niveau du moteur ou du post-traitement des gaz d'échappement.

Suivez les indications de l'indicateur d'intervalles de maintenance pour la vidange d'huile. Sinon, vous pourriez endommager le moteur et le post-traitement des gaz d'échappement.

Pour manipuler l'huile moteur, suivez les consignes de sécurité importantes relatives aux ingrédients et lubrifiants (▷ page 361).

Les huiles moteur ont été spécifiquement testées afin de vérifier leur adaptabilité aux moteurs et aux intervalles de maintenance Mercedes-Benz. Par conséquent, utilisez uniquement des huiles moteur et des filtres à huile agréés pour les véhicules équipés du système de maintenance.

Pour obtenir une liste des huiles moteur et des filtres à huile agréés, adressez-vous à un point de service Mercedes-Benz. Vous pouvez également consulter le site Internet <http://bevo.mercedes-benz.com>.

Le tableau vous indique les huiles moteur qui sont agréées pour votre véhicule.

Les valeurs manquantes n'étaient pas disponibles au moment de la clôture de la rédaction.

Modèle	Type de moteur	Homologation MB
GL 450 GL 450 4MATIC	276	229.5
GL 550 4MATIC	278	229.5
Véhicules AMG	157	229.5
GL 350 Blue-TEC 4MATIC	642	228.51, 229.31, 229.51, 229.52

i L'homologation MB est indiquée sur les bidons d'huile.

Capacités

Les valeurs suivantes sont valables pour une vidange d'huile avec remplacement du filtre.

Modèle	Quantité de remplacement
GL 450	7,4 US qt (7,0 l)
GL 350 Blue-TEC 4MATIC	8,5 US qt (8,0 l)
Véhicules AMG	Sans radiateur d'huile externe : 9,0 US qt (8,5 l)
Tous les autres modèles	9,0 US qt (8,5 l)

Additifs

! N'utilisez pas d'additifs supplémentaires dans l'huile moteur. Cela risque d'endommager le moteur.

Viscosité de l'huile moteur

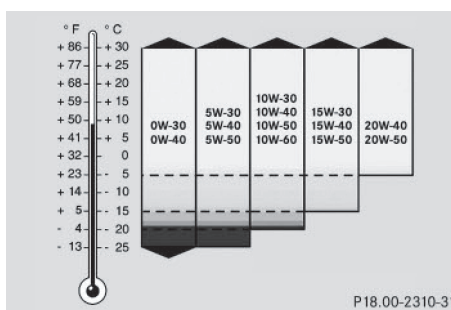

La viscosité désigne la fluidité d'un liquide. Dans le cas de l'huile moteur, une viscosité élevée indique une huile épaisse et une faible viscosité une huile légère.

Choisissez l'indice SAE (viscosité) de l'huile moteur en fonction de la température extérieure. Le tableau vous indique les indices SAE à utiliser. Lorsque la température exté-

rieure est basse, les propriétés thermiques des huiles moteur peuvent se dégrader fortement en raison, par exemple, du vieillissement et des dépôts de suie et de carburant dus à l'utilisation du véhicule. Par conséquent, nous vous recommandons vivement d'effectuer régulièrement la vidange d'huile avec une huile moteur agréée ayant un indice SAE approprié.

Liquide de frein

ATTENTION

Au fur et à mesure de son utilisation, le liquide de frein absorbe l'humidité de l'air. Cela abaisse le point d'ébullition du liquide de frein. Si le point d'ébullition est trop bas, des bulles de vapeur peuvent se former dans le circuit de freinage lorsque les freins sont fortement sollicités. Cela réduit l'efficacité du freinage. Il y a risque d'accident.

Faites remplacer le liquide de frein aux intervalles prévues.

Pour manipuler le liquide de frein, suivez les consignes de sécurité importantes relatives aux ingrédients et lubrifiants (> page 361).

Vous trouverez les intervalles de remplacement du liquide de frein dans le carnet de maintenance.

Utilisez uniquement un liquide de frein agréé par Mercedes-Benz et conforme à l'homologation MB 331.0.

Pour tout renseignement sur les liquides de frein agréés, adressez-vous à un atelier qualifié ou consultez le site Internet <http://bevo.mercedes-benz.com>.

-  Faites remplacer régulièrement le liquide de frein par un atelier qualifié et faites attester le remplacement dans le carnet de maintenance.

Liquide de refroidissement

Consignes de sécurité importantes

ATTENTION

Si du produit antigel entre en contact avec des composants brûlants du moteur ou du système d'échappement, il risque de s'enflammer. Il y a risque d'incendie et de blessure.

Laissez refroidir le moteur avant de faire l'appoint de produit antigel. Veillez à ne pas verser de produit antigel à côté de l'orifice de remplissage. Nettoyez soigneusement les composants encrassés avec du produit antigel avant de démarrer le moteur.

-  Remplissez toujours le circuit de refroidissement avec un liquide de refroidissement préparé à l'avance et dont les proportions assurent la protection antigel souhaitée. Sinon, vous risquez d'endommager le moteur.

Pour de plus amples informations sur le liquide de refroidissement, reportez-vous aux prescriptions Mercedes-Benz relatives aux ingrédients et lubrifiants (MB 310.1), que vous pouvez par exemple trouver sur le site Internet

<http://bevo.mercedes-benz.com>. Vous pouvez également vous adresser à un atelier qualifié.

-  Utilisez toujours un liquide de refroidissement approprié, même dans les pays où la température est élevée.

Sinon, le circuit de refroidissement du moteur ne sera pas protégé suffisamment contre la corrosion et la surchauffe.

-  Faites remplacer régulièrement le liquide de refroidissement par un atelier qualifié et faites attester le remplacement dans le carnet de maintenance.

Pour manipuler le liquide de refroidissement, suivez les consignes de sécurité importantes relatives aux ingrédients et lubrifiants (> page 361).

Le liquide de refroidissement est un mélange d'eau et de produit anticorrosion et antigel. Il sert à

- la protection contre la corrosion
- la protection antigel
- l'élévation du point d'ébullition

Si le liquide de refroidissement présente une protection antigel jusqu'à -35 °F (-37 °C), le point d'ébullition du liquide de refroidissement est à environ 266 °F (130 °C) pendant la marche.

La proportion de produit anticorrosion et antigel dans le circuit de refroidissement du moteur devrait être de

- 50 % au minimum. Le système de refroidissement du moteur est ainsi protégé du gel jusqu'à -35 °F (-37 °C) environ.
- 55 % au maximum (protection antigel jusqu'à -49 °F [-45 °C]). Sinon, la dissipation de la chaleur est compromise.

Mercedes-Benz vous recommande d'utiliser un concentré pour produit anticorrosion et antigel selon la fiche 310.1 des prescriptions Mercedes-Benz relatives aux ingrédients et lubrifiants.

- i** A la livraison, le circuit de refroidissement est rempli d'un liquide de refroidissement qui garantit la protection contre le gel et la corrosion.
- i** Le liquide de refroidissement est contrôlé à chaque échéance de maintenance par un atelier qualifié.

Capacités

Modèle	Capacité
GL 450	env. 10,9 US qt (10,3 l)
GL 450 4MATIC GL 550 4MATIC	env. 12,0 US qt (11,4 l)

Modèle	Capacité
GL 350 Blue-TEC 4MATIC	env. 12,2 US qt (11,5 l)
Véhicules AMG	env. 13,1 US qt (12,4 l)

- i** Utilisez le produit anticorrosion et antigel MB 325.0 ou MB 326.0.

Lave-glace

Consignes de sécurité importantes

ATTENTION

Si du concentré pour liquide de lave-glace entre en contact avec des composants brûlants du moteur ou du système d'échappement, il risque de s'enflammer. Il y a un risque d'incendie et de blessure.

Veillez à ne pas verser du concentré pour liquide de lave-glace à côté de l'orifice de remplissage.

- !** N'utilisez pas d'eau distillée ou désionisée dans le réservoir de liquide de lave-glace. Sinon, le capteur du niveau de remplissage risque d'être endommagé.
- !** Seuls les liquides de lave-glace SummerFit MB et WinterFit MB sont miscibles entre eux. Sinon, les gicleurs risquent de se boucher.

Pour manipuler le liquide de lave-glace, suivez les consignes de sécurité importantes relatives aux ingrédients et lubrifiants (▷ page 361).

Températures supérieures au point de congélation :

- Remplissez le réservoir du lave-glace d'un mélange d'eau et de liquide de lave-glace (SummerFit MB, par exemple).

Mélangez 1 volume de SummerFit MB avec 100 volumes d'eau.

Températures inférieures au point de congélation :

- ▶ Remplissez le réservoir du lave-glace d'un mélange d'eau et de liquide de lave-glace (WinterFit MB, par exemple).

Adaptez les proportions du mélange à la température extérieure.

- Températures jusqu'à 14 °F (-10 °C) : mélangez 1 volume de WinterFit MB avec 2 volumes d'eau.
- Températures jusqu'à -4 °F (-20 °C) : mélangez 1 volume de WinterFit MB avec 1 volume d'eau.
- Températures jusqu'à -20,2 °F (-29 °C) : mélangez 2 volumes de WinterFit MB avec 1 volume d'eau.

- i** Mélangez du liquide de lave-glace (SummerFit MB ou WinterFit MB, par exemple) à l'eau toute l'année.

Réfrigérant du système de climatisation

Consignes de sécurité importantes

Le système de climatisation de votre véhicule est rempli avec le réfrigérant R-134a.

La plaque d'information sur le type de réfrigérant utilisé se trouve sur la traverse supportant le radiateur.

- !** Seuls le réfrigérant R-134a et l'huile PAG agréée par Mercedes-Benz doivent être utilisés. L'huile PAG agréée ne doit pas être mélangée à une huile PAG qui n'est pas agréée pour le réfrigérant R-134a. Sinon, le système de climatisation risque d'être endommagé.

Les travaux de maintenance (remplissage de réfrigérant ou remplacement de composants, par exemple) doivent être exclusivement confiés à un atelier qualifié. Vous devez respecter toutes les prescriptions correspondantes en vigueur ainsi que la norme SAE J639.

Confiez toujours les travaux sur le système de climatisation à un atelier qualifié.

Plaque d'information sur le réfrigérant

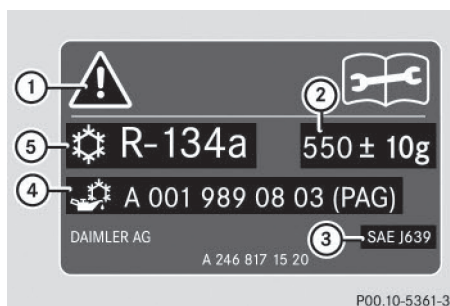

Plaque d'information sur le réfrigérant (exemple)

- ① Symboles de mise en garde
- ② Capacité de réfrigérant
- ③ Normes en vigueur
- ④ Référence de l'huile PAG
- ⑤ Type de réfrigérant

Les symboles de mise en garde ① indiquent

- les dangers possibles
- que les travaux de maintenance doivent être effectués par un atelier qualifié

Capacités

Les valeurs manquantes n'étaient pas disponibles au moment de la clôture de la rédaction.

Véhicules AMG	Capacité
Réfrigérant	
Huile PAG	

Tous les autres modèles	Capacité
Réfrigérant	37,0 ± 0,4 oz (1 050 ± 10 g)
Huile PAG	4,9 ± 0,4 oz (140 ± 10 g)

Caractéristiques du véhicule

Remarques générales

Concernant les caractéristiques indiquées pour les différents véhicules, tenez compte des remarques suivantes :

- Les hauteurs indiquées peuvent varier en fonction
 - de l'équipement pneumatique
 - du chargement
 - de l'état de la suspension
 - des équipements optionnels
- Les équipements optionnels réduisent la charge utile.

Cotes et poids

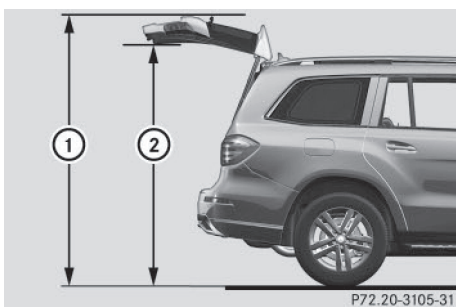

P72.20-3105-31

Modèle	① Hauteur de basculement	② Hauteur maximale sous le hayon
Véhicules AMG	84,1 in - 86,6 in 2 136 mm - 2 199 mm	78,8 in 2 002 mm

Tous les autres modèles avec :	① Hauteur de basculement	② Hauteur maximale sous le hayon
Pack AIRMA-TIC	83,9 in - 86,9 in (2 132 mm - - 2 207 mm)	76,1 in - 79,1 in (1 934 mm - - 2 009 mm)
Pack ON&OFFROAD	83,9 in - 88,1 in 2 132 mm - 2 237 mm	76,1 in - 80,3 in (1 934 mm - - 2 039 mm)

Véhicules AMG

Longueur	202,6 in (5 146 mm)
Largeur avec rétroviseurs extérieurs déployés	84,3 in (2 141 mm)
Largeur sans rétroviseurs extérieurs	78,0 in (1 982 mm)
Hauteur maximale	74,9 in (1 902 mm)
Hauteur minimale	72,4 in (1 839 mm)
Empattement	121,1 in (3 075 mm)
Garde au sol maximale	9,8 in (249 mm)
Garde au sol minimale	7,4 in (188 mm)
Diamètre de braquage	40,8 ft (12,45 m)
Charge maximale sur le toit	220 lb (100 kg)

Tous les autres modèles	
Largeur avec rétroviseurs extérieurs déployés	84,3 in (2 141 mm)
Hauteur maximale	75,2 in (1 910 mm)
Hauteur maximale (Pack ON&OFFROAD)	76,4 in (1 940 mm)
Hauteur minimale - niveau route (Highway)	72,8 in (1 850 mm)
Empattement	121,1 in (3 075 mm)
Garde au sol maximale	10,9 in (276 mm)
Garde au sol maximale (Pack ON&OFFROAD)	12,0 in (306 mm)
Garde au sol minimale	7,9 in (201 mm)
Diamètre de braquage	40,7 ft (12,40 m)
Charge maximale sur le toit	220 lb (100 kg)
Modèle (à l'exception des véhicules AMG)	Longueur
GL 550 4MATIC	202,6 in (5 146 mm)
Tous les autres modèles	201,6 in (5 120 mm)

Caractéristiques du véhicule (conduite en tout-terrain)
Profondeur de gué

① Profondeur de gué

	Profondeur de gué
Véhicules sans Pack ON&OFFROAD	
Niveau surélevé	20 in (50 cm)
Véhicules équipés du Pack ON&OFFROAD	
Niveau tout-terrain 1	20 in (50 cm)
Niveau tout-terrain 2	20 in (50 cm)
Niveau tout-terrain 3	23,6 in (60 cm)
Véhicules AMG	20 in (50 cm)

Pour de plus amples informations sur le passage d'un gué en tout-terrain, voir la notice d'utilisation numérique.

Angles d'attaque et de sortie

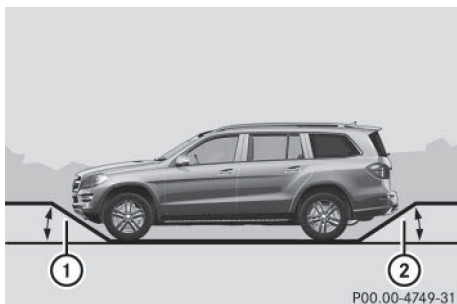

P00.00-4749-31

Tous les véhicules (à l'exception des véhicules équipés du kit carrosserie AMG)

	①	②
Véhicules sans Pack ON&OFFROAD		
Niveau route (Highway)	25°	20°
Niveau surélevé	30°	25°
Véhicules équipés du Pack ON&OFFROAD		
Niveau route (Highway)	25°	20°
Niveau tout-terrain 1	28°	23°
Niveau tout-terrain 2	30°	25°
Niveau tout-terrain 3	33°	27°
Véhicules AMG		
Niveau route (Highway) - en mode de conduite Sport (véhicules équipés du train de roulement RIDE CONTROL AMG)	19°	19°
Niveau surélevé	23°	22°

Véhicules équipés du kit carrosserie AMG

	①	②
Véhicules sans Pack ON&OFFROAD		
Niveau route (Highway)	20°	20°
Niveau surélevé	24°	24°
Véhicules équipés du Pack ON&OFFROAD		
Niveau route (Highway)	20°	20°
Niveau tout-terrain 1	22°	22°
Niveau tout-terrain 2	24°	24°
Niveau tout-terrain 3	26°	26°

Pour de plus amples informations sur les angles d'attaque et de sortie, voir la notice d'utilisation numérique.

Aptitude en côte maximale

Notez que l'aptitude en côte du véhicule dépend des conditions du terrain et de l'état de la chaussée.

Véhicules équipés du Pack ON&OFFROAD: l'aptitude en côte maximale est de 100 % lorsque le rapport tout-terrain LOW RANGE est engagé.

Véhicules sans Pack ON&OFFROAD: l'aptitude en côte maximale est de 80 %.

Accélérez avec précaution et, lorsque vous roulez sur un terrain à forte déclivité, veillez à ce que les roues ne patinent pas.

i Lors d'un démarrage en côte, l'essieu avant est délesté et les roues avant peuvent avoir tendance à patiner. Le 4-ETS détecte ce phénomène et freine les roues de manière ciblée. Le couple fourni aux roues arrière augmente pour faciliter le démarrage.

Pour de plus amples informations sur l'aptitude en côte maximale, voir la notice d'utilisation numérique.

Dispositif d'attelage

Cotes de montage

! Le montage ultérieur d'un dispositif d'attelage exige, en fonction du type de véhicule, des modifications au niveau du système de refroidissement et de la chaîne cinématique.

Pour le montage ultérieur d'un dispositif d'attelage, tenez compte des points de fixation sur le cadre de châssis.

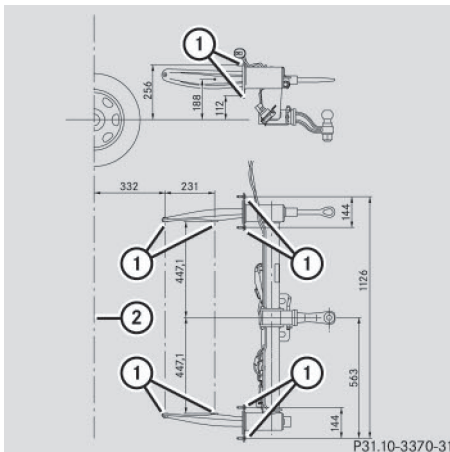

Points de fixation du dispositif d'attelage (exemple)

- ① Points de fixation
- ② Axe de l'essieu arrière

Charges tractées

Charges tractées, charges sur timon et charges sur essieu

Les valeurs manquantes n'étaient pas disponibles au moment de la clôture de la rédaction.

	GL 450
Charge tractée autorisée (remorque non freinée)	
Charge tractée autorisée (remorque freinée) - pour une aptitude au démarrage sur une pente minimale de 12 %	6 613 lb (3 000 kg)
Charge maximale sur timon - la charge sur timon n'est pas comprise dans la charge tractée	529 lb (240 kg)
Charge autorisée sur l'essieu arrière en cas de traction d'une remorque	3 970 lb (1 800 kg)

	GL 450 4MATIC, GL 550 4MATIC et GL 350 BlueTEC 4MATIC
Charge tractée autorisée (remorque non freinée)	
Charge tractée autorisée (remorque freinée) - pour une aptitude au démarrage sur une pente minimale de 12 %	7 500 lb (3 402 kg)
Charge maximale sur timon - la charge sur timon n'est pas comprise dans la charge tractée	600 lb (272 kg)
Charge autorisée sur l'essieu arrière en cas de traction d'une remorque	3 970 lb (1 800 kg)

	GL 63 AMG 4MATIC
Charge tractée autorisée (remorque non freinée)	
Charge tractée autorisée (remorque freinée) - pour une aptitude au démarrage sur une pente minimale de 12 %	7 165 lb (3 250 kg)
Charge maximale sur timon - la charge sur timon n'est pas comprise dans la charge tractée	309 lb (140 kg)
Charge autorisée sur l'essieu arrière en cas de traction d'une remorque	4 189 lb (1 900 kg)

La charge réelle sur timon ne doit pas être supérieure à la valeur indiquée. Cette valeur est signalée sur les plaques constructeur du dispositif d'attelage ou de la remorque. La valeur la plus faible est déterminante.

La charge sur timon autorisée correspond au poids maximal autorisé sur le timon. Cette limite s'applique aux dispositifs d'attelage agréés par Mercedes-Benz.

Position de la rotule

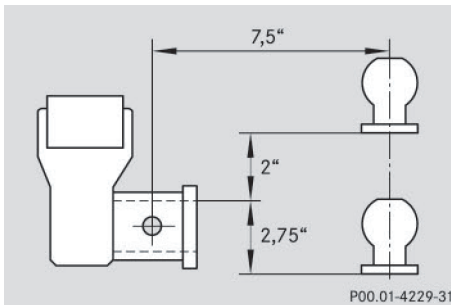

Position de la rotule du dispositif d'attelage

Respectez les cotes indiquées sur l'illustration lorsque vous choisissez une rotule.

